

## Innehåll

Funktioner .....	137	Menyläs .....	159
Tillbehör .....	137	Ange låskod .....	160
Introduktion .....	138	Ställa in tid .....	160
Förberedelse .....	138	Uppgradering av mottagare .....	160
Säkerhetsföreskrifter .....	138	Timer .....	160
Översikt över fjärrkontrollen .....	140	TV-inställningar .....	161
LCD-TV och knappar .....	141	Common Interface .....	161
Visa anslutningarna .....	142	Menysystem .....	162
Strömanslutning .....	144	Menyn Bild .....	162
Antennanslutning .....	144	Läge .....	162
Ansluta LCD-TV:n till en PC .....	145	Kontrast/Ljushet/Skärpa/Färg/Färgton .....	162
Ansluta till en DVD-spelare .....	146	Färgtemp .....	162
Använda sidoanslutningarna .....	147	Brusreduktion .....	163
Ansluta annan utrustning via Scart .....	148	Filmäge .....	163
Ingångsval .....	148	Spara .....	163
Sätta i batterier i fjärrkontrollen .....	149	Reset .....	163
Användningsintervall för fjärrkontrollen .....	149	Menyn Ljud .....	163
Slå på/av TV:n .....	150	Volym .....	163
Slå på TV:n: .....	150	Ljudutjämning .....	163
Stänga av TV:n: .....	150	Balans .....	163
Navigera i menysystemet .....	150	Hörlurar .....	163
De första inställningarna .....	151	Volym .....	163
Allmän användning .....	152	Balans .....	164
Informationsrad .....	152	Ljudläge .....	164
EPG (Electronic Programme Guide) .....	152	AVL .....	164
Over Air nedladdning .....	153	Effekt .....	164
Visa undertext .....	153	Dynamisk bas .....	164
Text-tv .....	153	SRS TruSurr XT .....	164
IDTV menysystem .....	154	Subwoofer .....	164
Kanallista .....	154	Spara .....	164
Navigera i hela kanallistan .....	154	Menyn Egenskaper .....	164
Radera kanaler i kanallistan .....	154	Sovtimer .....	165
Döpa om kanaler .....	155	Barnlås .....	165
Låsa kanaler .....	155	Språk .....	165
Ange favoriter .....	155	EXT-2 Out .....	165
Så här lägger du till en kanal i en		Standarläge Zoom .....	165
Favoritlista .....	156	Blå bakgrund .....	165
Ta bort en kanal från en favoritlista .....	156	Menybakgrund .....	165
Använda den BLÅ knappen när du		OSD-tidsutlösning .....	165
navigerar i favoritkanalerna .....	156	Text-TV-språk .....	165
Direkthjälp på skärmen .....	156	Menyn Installera .....	166
Installation .....	156	Program .....	166
Automatisk sökning .....	156	Band .....	166
Manuell sökning .....	157	Kanal .....	166
Första gången du installerar .....	157	Färgsystem .....	166
Konfigurering .....	158	Ljudsystem .....	166
Favoritläge .....	158	Finjustera .....	166
Kanallista .....	158	Sök .....	166
Språkinställningar .....	159	VCR .....	166
Systemspråk .....	159	Lagra program .....	167
Språk för ljud .....	159	Programmeny .....	167
Språk för undertext .....	159	Namn .....	167
Åldersinställningar .....	159	Mata in .....	167
Barnförbudet .....	159	Ta bort .....	167

APS (Automatiskt Programmeringsystem) .....	167
Land .....	167
Menyn Installera i AV-lägen .....	168
Färgsystem .....	168
VCR .....	168
Lagra program .....	168
Källmeny .....	168
Menysystem för PC-läge .....	168
Menyn Ljud .....	168
Menyn Egenskaper .....	168
Menyn PC-bild .....	168
Menyn PC-bildsposition .....	169
Autoposition .....	169
Horisontal position .....	169
Vertikal Position .....	169
Pixelfrekvens .....	169
Fas .....	169
Ingen signal- och utom räckhållsupptäckning (vid PC-användning) .....	169
Visa TV-information .....	170
Mute-funktion (tyst) .....	170
PIP (Picture-in-Picture) och PAP (Picture-and-Picture) .....	170
Frysa bilden .....	170
Zoomlägen .....	170
Auto .....	170
Full .....	170
4:3 .....	171
Panoramic .....	171
14:9 Zoom .....	171
Cinema .....	171
16:9 Subtitle .....	171
Text-tv .....	171
Tips .....	172
Underhåll av skärmen .....	172
Ingen ström .....	172
Dålig bild .....	172
Ingångskällor .....	172
CI-modul .....	172
Bilaga A: Vanliga visningslägen via PC-ingång .	173
Bilaga B: Huvud- och PIP-, PAP-bildkombinationer .....	174
Bilaga C: AV- och HDMI-signalkompatibilitet .....	175
Bilaga D: Pin-specifikationer .....	176
Specifikationer .....	177

## Funktioner

- LCD-TV med fjärrkontroll.
- Integrerad digital-TV (DVB-T).
- Den har en HDMI anslutning för Digital Video och ljud. Denna anslutning kan även acceptera hög definition-signaler.
- Full HD (1920x1080).
- 100 program från VHF, UHF-band eller kabelkanaler som kan förinställas.
- Kan finjustera kabelkanaler.
- OSD-menysystem.
- Har 2 Scart-uttag för anslutning till extern utrustning (video, TV-spel, audiosystem, osv.)
- AV- finns tillgängliga.
- Stereo ljudsystem (SRS Trusurround XT).
- Text-tv, fastext, TOP text.
- Anslutning för hörlurar.
- Automatiskt programmeringssystem.
- Automatisk inställning framåt eller bakåt.
- Sovtimer.
- Barnlås.
- Automatisk ljudavstängning när det inte sker någon överföring.
- NTSC-uppspelning.
- PIP- / PAP- / PAT-funktioner.
- AVL (Automatic Volume Limiting).
- När ingen mottagning sker försätter sig TV:n automatiskt i viloläge efter 5 minuter.
- PLL (Frekvensökning).
- PC-ingång.
- Plug&Play för Windows 98, ME, 2000, XP, Vista.
- Ljudlinjeutgångar.

## Tillbehör



Fjärrkontroll

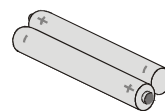

Batterier  
2 XAAA

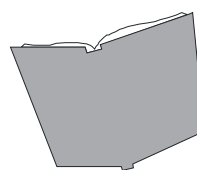

Instruktionsbok

## Introduktion



Tack för att du har valt den här produkten. Den här manualen guidar dig för korrekt användning av TV:n. Läs igenom den här manualen noggrant innan du använder TV:n.

Förvara den här manualen på en säker plats för framtida referens.

## Förberedelse

Lämna minst 10 cm mellanrum runt apparaten. För att förhindra fel eller säkerhetsrisker bör du inte placera föremål på apparaten.

Använd denna apparat i modererade klimat.

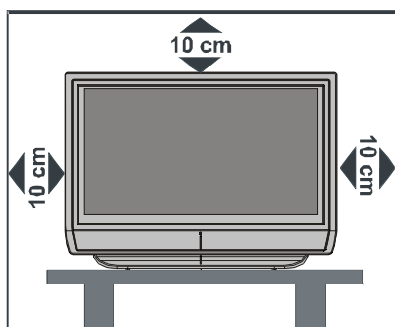

## Säkerhetsföreskrifter

Läs följande säkerhetsföreskrifter noggrant för din egen säkerhet.

### 1. Strömkälla

Denna spelare får endast användas vid anslutning till eluttag på 220-240 V AC 50 Hz. Kontrollera att du valt rätt spänningsinställning.

### 2. Nätsladd

Placera inte enheten, en möbel, osv. på nätsladden (strömkabel), eller kläm inte sladden. Håll i nätsladdens kontakt. Dra aldrig

ur kontakten genom att slita i sladden och rör aldrig nätsladden med våta händer då detta kan orsaka en kortslutning eller elstöt. Gör aldrig någon knut på sladden och knyt aldrig samman den med andra sladdar. Nätsladdarna bör dras på så sätt att de inte riskerar att bli trampade på. En skadad nätsladd kan orsaka en brand eller en elstöt. När den är skadad och måste bytas, bör detta utföras av kvalificerad personal.

### 3. Fukt och vatten

Använd inte utrustningen i våt eller fuktig omgivning (undvik badrum, köksvask eller i närheten av en tvättmaskin). Utsätt inte utrustningen för regn eller vatten eftersom detta kan vara farligt, och ställ inga föremål fyllda med någon form av vätska, som blomvaser, ovanpå apparaten. Undvik droppar och stänk.

Om något fast föremål eller vätska skulle falla på apparaten, koppla bort apparaten och få den kontrollerad av kvalificerad personal innan du använder den igen.

### 4. Rengöring

Före rengöring bör du koppla ur TV: n från vägguttaget. Använd inga flytande rengöringsmedel eller aerosoler. Använd en mjuk och torr trasa.

### 5. Ventilation

Springorna och öppningarna på TV: n är avsedda för ventilation och för att säkerställa en säker användning. För att förhindra överhettning, får dessa öppningar inte på något sätt blockeras eller täckas över.

### 6. Värme och lågor

Apparaten bör inte placeras i närheten av öppna lågor eller intensiva värmekällor som ett element. Se till att inga källor med öppna lågor som stearinljus står på TV: n. Batterier

får inte utsättas för extrem värme som solljus, eld eller liknande.

### 7. Åskväder

För att undvika skador under storm, åskväder eller när du är bortrest, dra ur nätkabeln från vägguttaget

### 8. Reservdelar

När reservdelar behövs, kontrollera att serviceteknikern har använt sådana reservdelar som specificeras av tillverkaren eller har samma specifikationer som originaldelarna. Icke auktoriserade utbyten kan resultera i brand, elstöt eller andra risker.

### 9. Service

Överlåt alla servicearbeten åt kvalificerad personal. Ta inte bort höljet själv, då detta kan förorsaka en elstöt.10. Avfall

Anvisningar för avfallshantering:

- Förpackningsmaterialet är återvinningsbart och bör i princip återvinnas. Förpackningsmaterial som plastpåsar måste förvaras oåtkomligt för barn.
- Batterier, även sådana som ej innehåller tungmetaller, skall inte kastas tillsammans med hushållsavfallet. Var god kasta förbrukade batterier på ett miljövänligt sätt. Undersök vilka bestämmelser som gäller i ditt område.
- Den fluorescanta lampan med kall katod i LCD-skärmen innehåller en liten mängd kvicksilver. Var god följ anvisningarna och bestämmelserna för sopsortering.

### 11. Koppla bort apparaten

För att koppla bort TV:n helt och hållet används nätkontakten och den ska därför vara lätt åtkomlig.

12. Excessivt ljudtryck från hörlurarna kan skada hörseln.

13. För att förhindra skador, måste apparaten vara säkert fäst till väggen enligt installationsanvisningarna (om tillvalet finns tillgängligt).

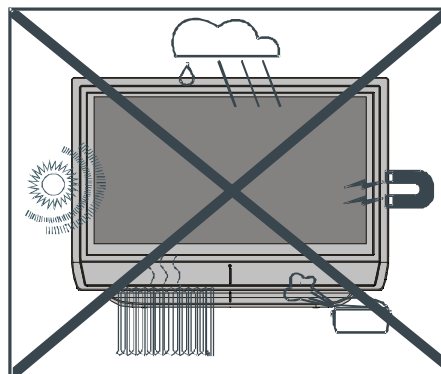

“LCD-skärmen är en högteknologisk produkt med ca en miljon transistorer med tunn film som ger er fina bild detaljer. Ibland kan några inaktiva pixlar uppstå på skärmen med en fast blå, grön eller röd punkt. Observera att detta inte påverkar produktens prestanda”.

“LÄMNA INTE DIN TV I VIOLÄGE ELLER PÅSLAGEN NÄR DU LÄMNA BOSTADEN EN LÄNGRE TID”

## Översikt över fjärrkontrollen

- ① Lägesindikatorer
- ② Viloläge
- ③ Direkt Program
- ④ Ingen funktion
- ⑤ Nästa program
- ⑥ Volym upp / Volym ned
- ⑦ Menu
- ⑧ Föregående Program
- ⑨ Pilknappar
- ⑩ Text-TV / Bild och Text
- ⑪ Info
- ⑫ Bildstorlek / Expandera
- ⑬ Istallera
- ⑭ Funktion / Ljudspråk På/Av på DTV
- ⑮ Bild
- ⑯ Ljud
- ⑰ Mix / PIP-PAP Av - På
- ⑱ Index
- ⑲ Mono / Stereo / Dual-II
- ⑳ Ok (VÄLJ) / Frys
- ㉑ TV / DTV
- ㉒ Föregående program
- ㉓ Stäng av ljudet
- ㉔ Extern källa
- ㉕ RC-lägesväljare

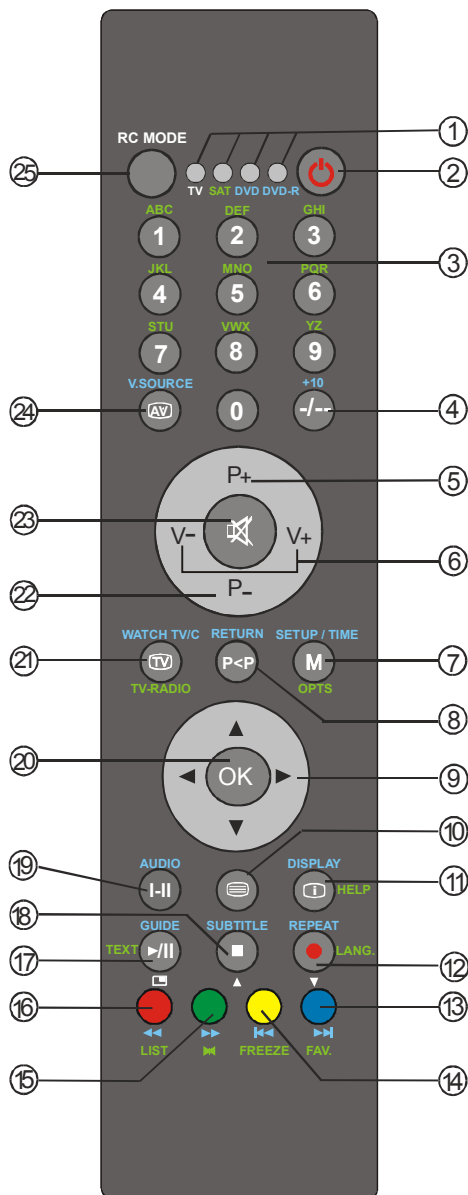

## LCD-TV och knappar

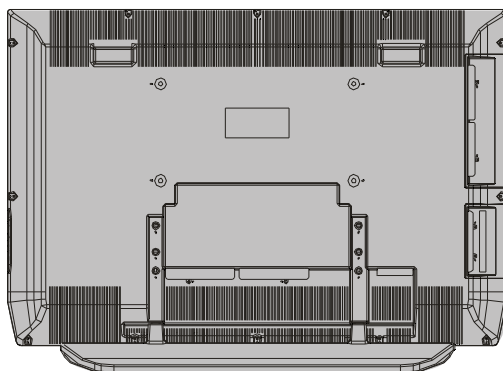
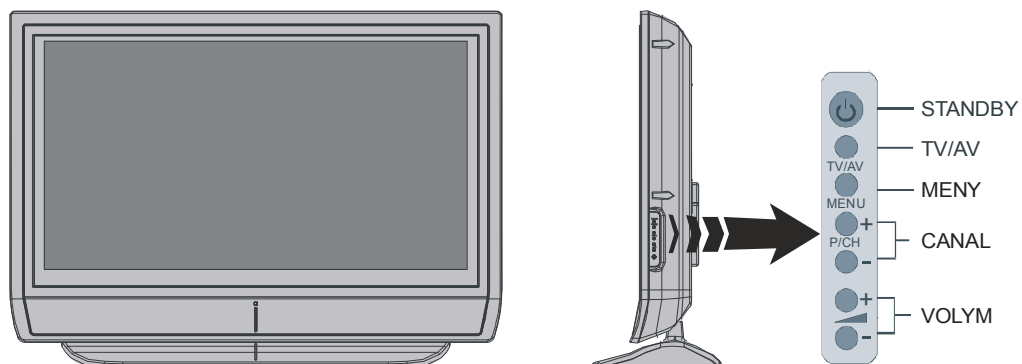

## Visa anslutningarna

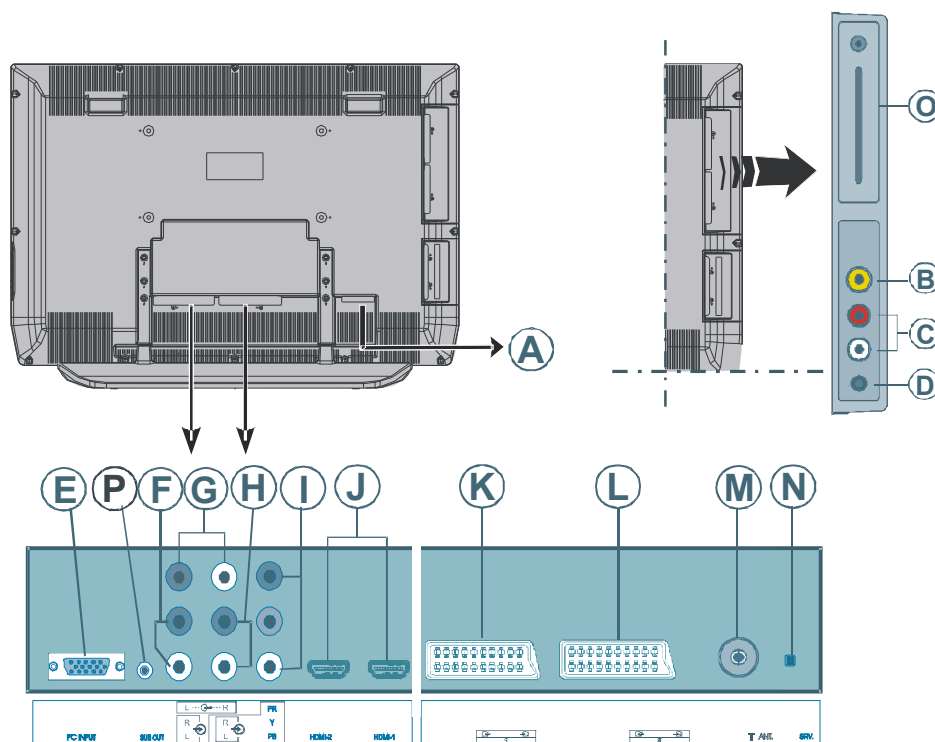

Ⓐ Strömkabelanslutning

Ⓑ **Videoingången** används för att ta emot videosignaler från externa enheter.

*Anslut videokabeln mellan uttaget **VIDEO IN** på TV:n och **VIDEO OUT** på din enhet.*

Ⓒ Sedan använder du **AUDIO-INGÅNGAR** för att ansluta ljudsignaler från externa enheter.

*Anslut ljudkabeln mellan **AUDIO-INGÅNGAR** på TV:n och **AUDIO-UTGÅNGAR** på enheten.*

Ⓓ **Headphone**-uttaget används för att ansluta externa hörlurar.

*Anslut till **HEADPHONE** när du vill lyssna på TV-ljudet via hörlurar (valfritt).*

Ⓔ **PC Input** är avsedd för anslutning av PC till TV:n.

*Anslut PC-kabeln mellan **PC INPUT** på TV:n och PC-utgången på datorn.*

Ⓕ **PC Audio Inputs** ansluter till ljuduttagen på din PC för att aktivera datorljud.

*Anslut PC-ljudkabeln mellan **PC AUDIO INPUTS** på TV:n och ljudutgången på din PC.*

Ⓖ **AUDIO LINE OUTS** skickar ljudsignaler till en extern enhet, t.ex. en fristående ljudanläggning.

*Anslut externa högtalare, eller liknande utrustning, till TV:n med en ljudkabel till TV:ns **AUDIO LINE OUTS**.*

Ⓗ **Component Audio Inputs** används för anslutning av component audio.

Anslut ljudkabeln mellan **COMPONENT AUDIO INPUTS** på TV:n och ljudutgången på din enhet.

ⓘ **Component Video Inputs (YpBPr)** används för anslutning av component audio.

Du kan ansluta component video- och audio-uttag med en enhet som har component-utgång. Anslut component video-kablarna mellan **COMPONENT VIDEO INPUTS** på TV:n och component video-utgångarna på din enhet. Kontrollera vid anslutningen att bokstäverna på TV:n, "Y", "Pb", "Pr" korresponderar med enhetens anslutningar.

ⓙ **HDMI-ingångar** är för anslutning av en enhet som har en **HDMI**-sockel.

Din LCD-TV kan visa High Definition bilder från apparater som High Definition satellitmottagare eller DVD-spelare. Dessa apparater måste vara anslutna via HDMI-uttaget eller Component-uttaget. Dessa uttag kan ta emot antingen 720p- eller 1080i- signaler. Dessutom godkänner endast HDMI-lägen 1080p-signaler. Ingen ljudinkoppling krävs för en anslutning mellan HDMI och HDMI.

Ⓚ **SCART 1**-ingången tar emot och skickar signaler till externa enheter.

Anslut **SCART**-kabeln mellan **SCART**-uttagen på TV:n och **SCART**-uttaget på din externa enhet (såsom avkodare, video- eller DVD-spelare).

**Obs:** När en extern enhet ansluts via **SCART** växlar TV:n automatiskt till AV-läge. Om båda anslutningarna används samtidigt, är **SCART 1** först.

Ⓛ **SCART 2**-ingången tar emot och skickar signaler till externa enheter.

Ⓜ **RF Input** ansluter till en antenn eller kabel.

Observera att om du använder en avkodare eller mediaspelare ska du ansluta antennkabeln genom enheten till TV:n med en lämplig antennkabel, så som visas på bilden nedan.

Ⓝ Den här anslutningen är endast till för service.

Ⓞ CI-slot och SPDIF-out.

CI-slotten används för att sätta i ett CI-kort. Ett CI-kort tillåter dig att titta på alla de kanaler du prenumererar på. För mer information, se "Vanligt gränssnitt". S/PDIF-out används för att överföra digitala ljudsignaler. Använd en RCA-kabel för att överföra ljudsignaler till en enhet som har S/SDIF-anslutning.

Ⓟ Använd **Subwoofer utgången** för att ansluta en extern, aktiv subwoofer till TV:n för att skapa en djupare baseffekt.

Använd lämplig RCA-kabel för att ansluta uppsättningen till en subwoofer-enhet.

## Strömanslutning

**VIKTIGT:** TV:n är avsedd för drift vid **220-240V AC, 50 Hz**.

- Efter uppäckning, låt TV:n stå tills den anpassats till rumstemperaturen innan du ansluter den till nätuttaget.
- Koppla in strömsladden till eluttaget.

## Antennanslutning

- Anslut antennkabeln eller kabel-TV-kontakten till uttaget **AERIAL INPUT** på TV:ns baksida.

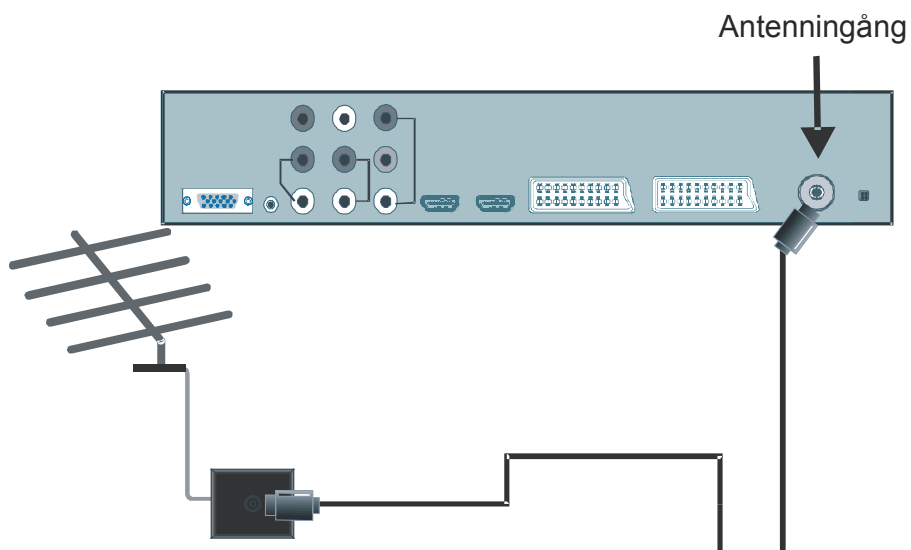

## Ansluta LCD-TV:n till en PC

För att visa skärmbilden för din dator på LCD-TV:n kan du ansluta datorn till TV:n.

- Stäng av både datorn och skärmen innan anslutningar utförs.
- Använd 15-pin skärmsladd för att ansluta PC:n till LCD TV:n.
- När detta är klart växlar du till PC-källa.. Se avsnittet "**Val av ingång**".
- Ställ in upplösningen så att den passar dina önskemål.

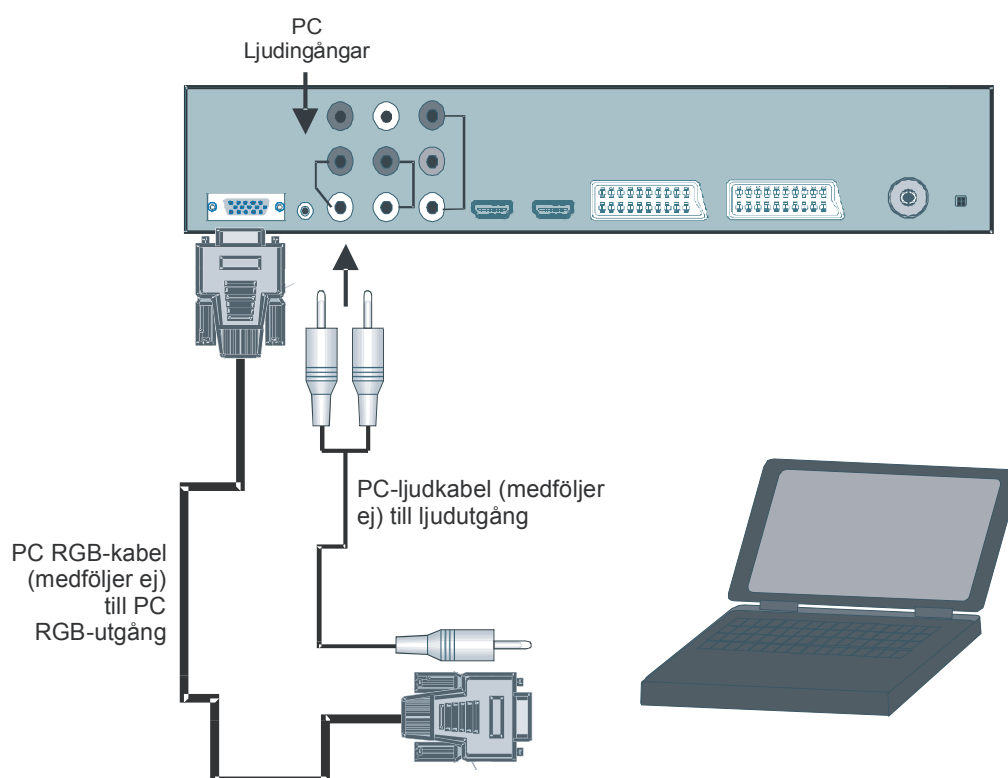

## Ansluta till en DVD-spelare

Om du vill ansluta en DVD-spelare till din LCD-TV kan du använda TV:ns anslutningar. DVD-spelaren kan ha olika anslutningar. Se instruktionsboken för din DVD-spelare för ytterligare information. Slå av både TV och enheten innan du utföra några anslutningar.

**Obs:** Kablar som visas på bild medföljer inte.

- Om din DVD-spelare har ett **HDMI**-uttag kan du ansluta via **HDMI**. När du ansluter till DVD-spelaren så som visas nedan, växla till HDMI-källa. Se avsnittet "**Källmeny**".
- De flesta DVD-spelare är anslutna via **COMPONENT-UTTAG**. Använd en component videokabel för att ansluta videoingången. För att aktivera ljud använder du en component ljudkabel så som visas nedan. När detta är klart växlar du till **YPbPr**-källa. Se avsnittet "**Val av ingång**".
- Du kan även ansluta via **SCART 1** eller **SCART 2**. Använd en **SCART**-kabel så som visas nedan.

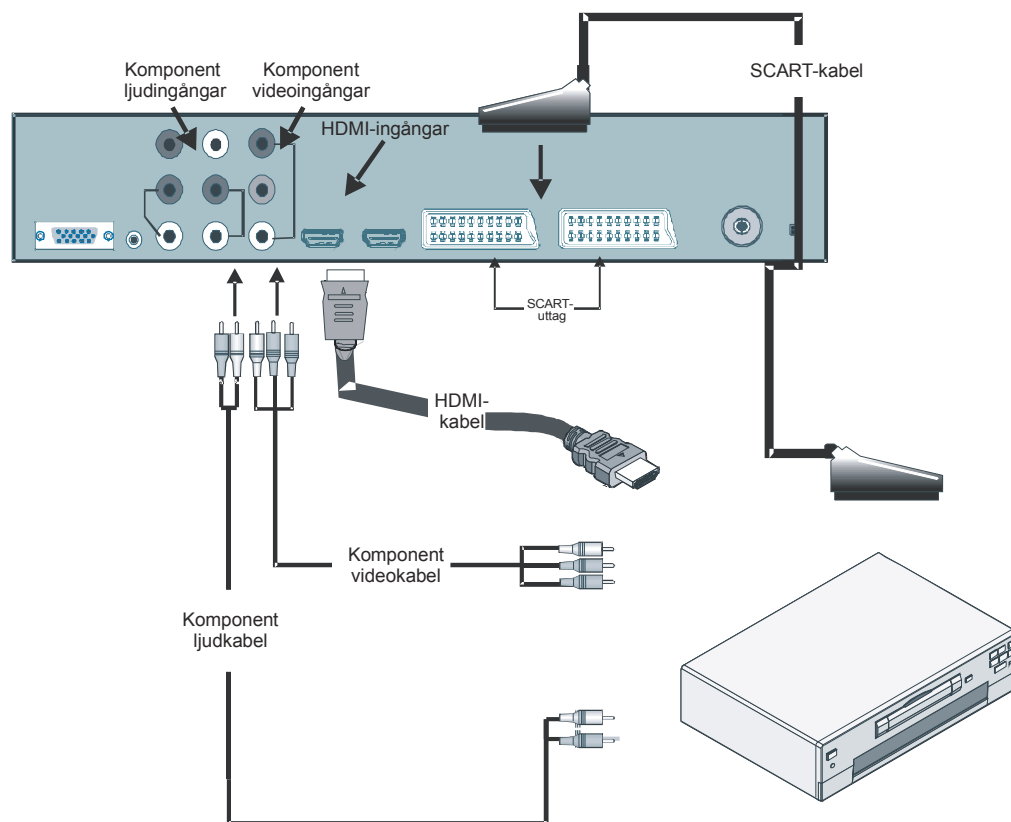

## Använda sidoanslutningarna

Du kan inte ansluta ett intervall av tillbehörsutrustning till din LCD TV. Möjliga anslutningar visas nedan. *Kablar som visas på bild medföljer inte.*

- För att ansluta en videokamera ansluter du **VIDEO IN**-uttaget med **AUDIO-UTTAGEN**. Anslut inte videokameran till **VIDEO IN** samtidigt, eftersom det kan orsaka brus i bilden. För att välja relaterad källa, se avsnittet "**Val av ingång**" på följande ställen.
- För att ansluta externa högtalare, använd en audio-kabel. Förväxla inte uttagen **AUDIO LEFT** och **AUDIO RIGHT**. Slå på LCD TV:n och den externa högtalaren efter att alla anslutningar är gjorda. Se installationsmanualen för din högtalare för ytterligare information.
- För att lyssna på ljud från högtalarna ansluter du till uttaget **HEADPHONE** på TV:n.
- För att ansluta en subwoofer, anslut till **SUBWOOFER OUT**.

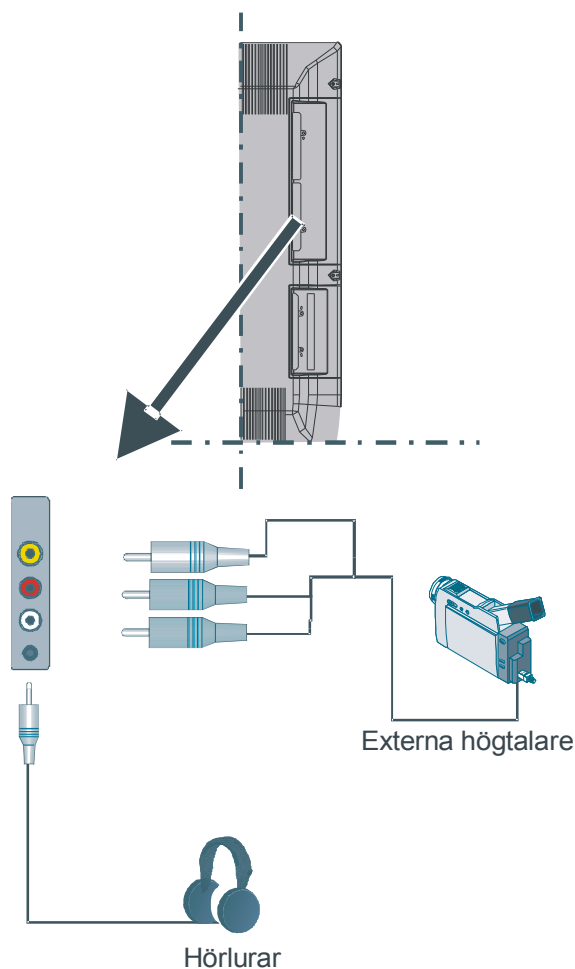

## Ansluta annan utrustning via Scart

De flesta enheter stöder **SCART**-anslutning. Du kan ansluta en DVD-spelare, en video eller avkodare till din LCD-TV genom att använda **SCART**-uttagen. *Kablar som visas på bild medföljer inte.*

Slå av både TV och enheter innan du utför några anslutningar.

För ytterligare information, se instruktionsboken för enheten.

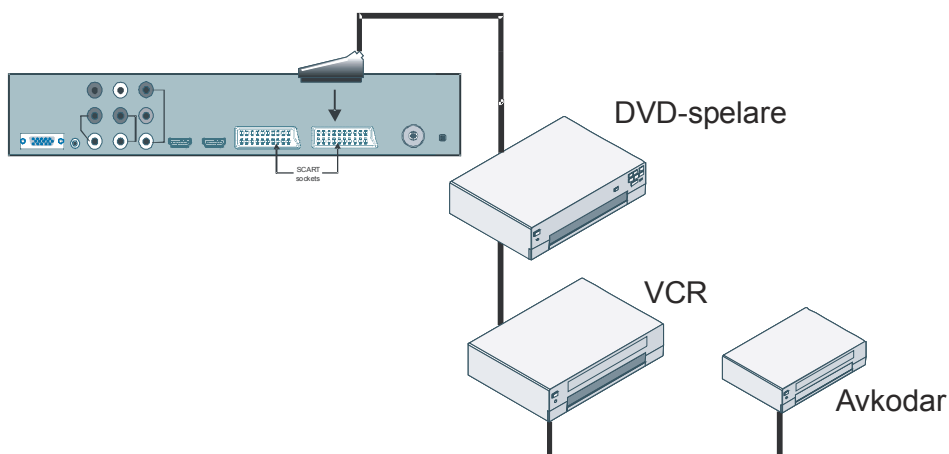

## Ingångsval

När du har anslutit dina externa system till din TV kan du växla till olika ingångskällor.

- Tryck på **AV**-knappen på fjärrkontrollen för att direkt ändra källorna.

eller,

- Välj alternativet "**Källa**" på huvudmenyn genom ▲ att ▼ använda knappen **OK**. //Använd sedan knappen ▲ eller ▼ för att markera en inmatning och tryck på knappen **OK** för att välja.



Svenska - 148 -

## Sätta i batterier i fjärrkontrollen

**VARNING:** Batterier till fjärrkontrollen följer med. Ett plastskydd används för att förhindra batteriets livstid från att minska. Ta bort plastskyddet innan användning.

- Ta bort batterilocket på fjärrkontrollens baksida genom att försiktigt dra bakåt på den märkta delen.
- Sätt i två **AAA/R3** eller motsvarande batterier. Sätt i batterierna rätt väg och stäng luckan.

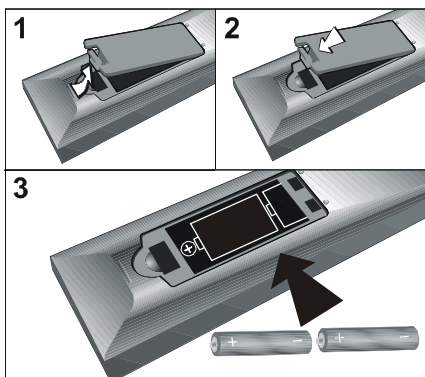

**Obs:** Ta bort batteriet ur fjärrkontrollen om denna inte skall användas under en längre tid. Annars kan den skadas av eventuellt batteriläckage.

## Användningsintervall för fjärrkontrollen

- Rikta övre delen av fjärrkontrollen mot LCD-TV:ns fjärrsensor samtidigt som du trycker på en knapp.

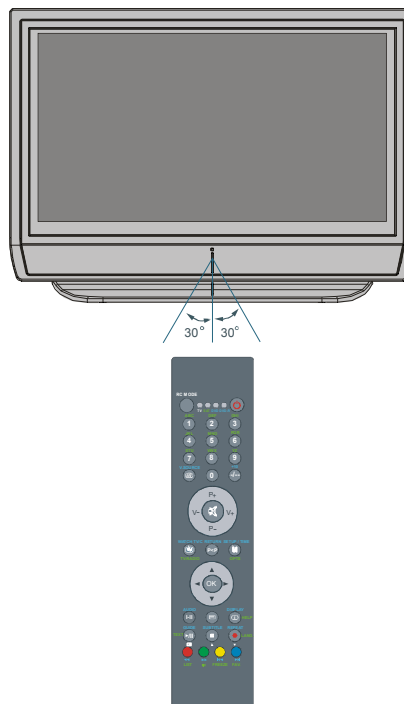

Fjärrkontrollen klarar ett avstånd av ungefär 7 m.

## Slå på/av TV:n

### Slå på TV n:

Din TV slås på i två steg:

1- Anslut till ett nätuttag på 220-240V AC 50Hz.  
Tryck på Standby-knappen. TV:n växlar själv till viloläge (tillval).

2- För att slå på TV: n från viloläget kan du antingen:

Trycka på en sifferknapp på fjärrkontrollen så att ett kanalnummer väljs, eller trycka på -P/CH eller P/CH+ knappen på Tv: n, eller trycka på Ch+ eller Ch- knappen på fjärrkontrollen, så att det senast använda läget väljs.

För båda sätten slås TV: n på. När TV: n slås på första gången, kommer följande ruta fram:

### Stänga av TV: n:

Tryck på stand-by knappen på fjärrkontrollen eller på stand-by knappen på TV: n, så att TV: n växlar till viloläge. För att stänga av TV:n helt, dra ur nätsladden från nätuttaget.

## Navigera i menysystemet



- Tryck på **M** för att visa huvudmenyn.
- Tryck på knappen **▲** eller **▼** för att välja en ikon. Tryck på **▶** eller **OK** för fler alternativ.
- Använd knappen **▲** eller **▼** för att markera ett alternativ.
- Använd knappen **◀** eller **▶** för att ändra inställningarna. Tryck på **OK** för att ange som grundinställning.
- Tryck på knappen **M** för att avsluta menyn eller återgå från en undermeny.

**Obs:** Denna beskrivning gäller navigering i hela menysystemet. För att välja tillval, som förklaras i följande kapitel, använd "Navigering av menysystemet".

## De första inställningarna

När TV:n används första gången slås IDTV:n på först. Inga kanaler finns lagrade i minnet eftersom det är första gången IDTV:n används.

När TV:n slås på första gången visas menyn där du väljer språk. Meddelandet "Välkommen! Välj språk." visas på alla tillgängliga språk på skärmen.

Markera önskat språk med knappen ▲ eller ▼ och tryck sedan på OK. I dialogrutan visas "Ange språk" bredvid posten "OK" för att visa att "Tryck på knappen SELECT för att ange det markerade språket som standard."

Om du trycker på knappen ⓘ får du mer information om hur du använder menyn. Tryck på knappen ⓘ igen för att stänga hjälpmenyn.

Sedan visas "Första installationen" på skärmen. Markera önskat land med knappen eller och tryck sedan på OK.

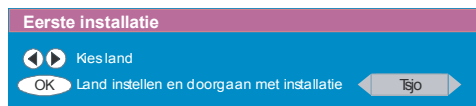

När "Första installationen" är gjord visas följande meddelande på skärmen:



- Starta den automatiska sökningen genom att trycka på "Ja", eller avbryt genom att trycka på "Nee".
- För att välja "Ja" eller "Nee" markerar du posten med knappen ◀ eller ▶ och trycker på OK.

IDTV:n känner automatiskt av UHF-kanalerna 21 till 68, söker digitala markbundna sändningar och visar namnen på de funna kanalerna. Det här kan

ta några minuter. Du kan avbryta sökningen när som helst genom att trycka på knappen M. Under den automatiska sökningen visas följande på skärmen:

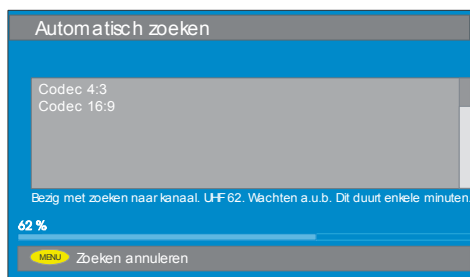

När **Automatisk sökning** är slutförd visas följande fråga på skärmen gällande analog kanalsökning. TV:n växlar till analogt TV-läge.



Om du vill söka analoga kanaler väljer du "Ja". Följande meny visas vid sökning av analoga kanaler:



- Välj **Språk** med knappen ◀ eller ▶ . Tryck på knappen ▲ eller ▼ för att markera **Land** och använd ◀ eller ▶ för att ställa in. Sedan trycker du på knappen ▲ eller ▼ , markerar **Txt språk** och använder ◀ eller ▶ att ställa in. När

du är klar trycker du på **OK** för att gå vidare. Följande visas på skärmen:

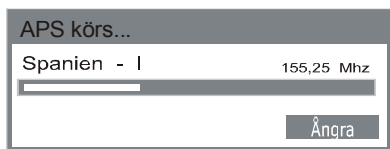



När **initial aps** är klar visas en programlista på skärmen. I programlistan visas programmets nummer och namn.

Du kan ändra programmets plats och/eller namn i programtablån. I avsnittet "Programtablå" finns mer information.

### Allmän användning

Om du trycker på knappen **TV** medan du tittar på TV-program växlar TV:n mellan digital markbunden TV-sändning och analog sändning.

### Informationsrad

- Om du ändrar kanal med knappen **P +**, **P -** eller sifferknapparna visas en informationsrad längst ner på skärmen. Den visas i cirka tre sekunder.
- Informationsraden visas även om du trycker på knappen  medan du tittar på TV. Om du trycker på knappen  försvinner informationsraden.



- Informationsraden visar information om den valda kanalen samt vilket program som visas.
- Namnet och numret på kanalen visas tillsammans med en indikator för kanalens signalstyrka.
- Information om aktuellt program och nästa program visas i början och i slutet av programmet.

- Aktuell tidsinformation visas tillsammans med kanalnamnet.





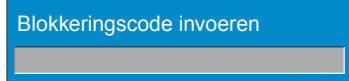

**Tips:** Alla kanaler sänder inte programinformation. Om det inte finns någon tillgänglig information om namn och tid visas "**Ingen tillgänglig information**" i informationsraden.

**Obs:** Om den valda kanalen är låst måste du ange en fyrsiffrig kod för att kunna titta. Om så är fallet visas en dialogruta:



### EPG (Electronic Programme Guide)

Vissa kanaler sänder information om aktuella och kommande händelser. Observera att den informationen uppdateras automatiskt. Om det inte finns någon sådan information visas endast kanalnamnet samt texten "**Ingen tillgänglig information**" i informationsraden.

- Tryck på knappen  för att visa menyerna **EPG**.
- Tryck på knappen  eller  för att navigera bland Kanaler eller Program.
- Tryck på knappen  eller  för att navigera i kanal- och programlistan.
- Om du vill ha hjälp med menyerna EPG trycker du på knappen .



- Tryck på samma knapp igen för att stänga fönstret.

- I menyn EPG visas alla kanaler. Den aktuella kanalen är markerad när du öppnar menyn EPG.
- Använd knappen ▲ eller ▼ för att ändra kanal. Du kan använda den **RÖDA** och den **GRÖNA** knappen för att skrolla upp eller ner i kanalsidorna. Tryck på **OK** om du vill titta på den markerade kanalen.
- Om du markerar en händelse visas en kort händelsebeskrivning, en utökad händelsebeskrivning samt start- och sluttid för händelsen.
- Om du trycker på **OK** när en kommande händelse är markerad skapas en påminnelse för det markerade programmet. En klocka visas på den markerade kanalens rad, se bilden med menyn EPG.

Programpåminnelser avger en signal när programmet ska börja och du tittar på en annan kanal. Programpåminnelsen ber dig byta till rätt kanal vid den inställda tiden.



- Tryck på den **BLÅ** knappen för att visa det utökade programschemat.
- Genom att trycka på knappen ⓘ kan du enkelt visa en detaljerad hjälp. Tryck på knappen ⓘ igen för att stänga hjälpmenyn.
- Om du trycker på den **BLÅ** knappen visas följande EPG-meny:

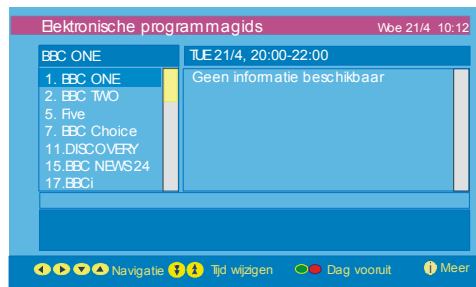

- Tryck på **GUL/BLÅ** knapp för att förflytta den en dag bakåt/framåt i schemat.
- Tryck på ▼ / ▲ för att ändra schematiden.
- Genom att trycka på knappen ⓘ kan du enkelt visa en detaljerad hjälp. Tryck på knappen igen för att stänga hjälpmenyn.

### Over Air nedladdning

För att säkerställa att din IDTV alltid har den mest uppdaterade informationen bör du se till att den ställs in i viloläge efter användning. IDTV:n söker automatiskt varje dag klockan 03:00 efter eventuella uppdateringar som sänds och laddar automatiskt ned dessa till din IDTV. Denna åtgärd tar vanligtvis ungefär 30 minuter.

### Visa undertext

I den digitala markbundna sändningen (DVB-T) sänds vissa program med undertextning. Du kan få undertext när du tittar på de här programmen.

- Tryck på den **GRÖNA** knappen för att visa val för undertext. Du kan ställa in undertext som På eller Av. Alternativ för undertextningsspråk finns i avsnittet "Konfigurationsmeny" under "Språkinställningar".

### Text-tv

Text-tv och dess funktioner är precis desamma som i det analoga textsystemet. Mer information finns under "**Analog text-tv**".



## IDTV menysystem

Menyn IDTV kan endast visas när du tittar på digital markbunden sändning. Tryck på knappen  för att slå på IDTV om TV:n är i analogt läge.

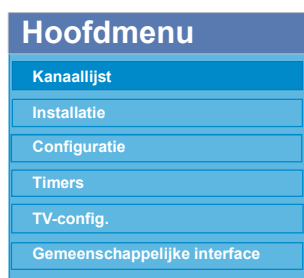
- Tryck på knappen **M** så visas menyn nedan på skärmen:











### Kanallista

Använd knappen  eller  på fjärrkontrollen i huvudmenyn. Kontrollera att den första posten, Kanallista, är markerat och tryck på knappen **OK** för att visa **Kanallista**.

Följande åtgärder kan utföras i den här menyn:





- Navigera i hela kanallistan
- Radera kanaler
- Döpa om kanaler
- Låsa kanaler
- Ange favoriter
- I Kanallistan hanteras kanalerna.

### Navigera i hela kanallistan

- Använd  eller  för att välja föregående eller nästa kanal.
- Använd  eller  för att förflytta dig sida upp eller sida ner.
- Om du vill titta på en viss kanal markerar du den med  eller  och trycker på **OK**, medan posten "**Välj**" i menyn **Kanallista** markeras via  eller .



### Radera kanaler i kanallistan

- Tryck på  eller  för att markera den kanal som ska raderas.
- Tryck på  eller  för att markera posten "**Ta bort**" i Kanallistan.

Precis som i menyn Kanallista visas "**Ta bort**" bredvid **OK** längst ner på skärmen och talar om att du kan trycka på **OK** för att radera den markerade kanalen i kanallistan:



Tryck på **OK** för att radera den markerade kanalen i kanallistan. Meddelandet nedan visas sedan:

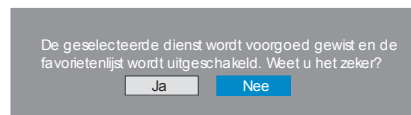

- Tryck på  eller  för att markera önskat alternativ.
- Om du trycker på **OK** när "**Ja**" är markerat kommer den markerade kanalen att raderas.
- Om du väljer "**Nej**" avbryts raderingen.

## Döpa om kanaler

Om du vill döpa om en kanal måste kanalen markeras genom att trycka på ▲ eller ▼. Markera sedan posten **“Redigera namn”** med knappen ◀ eller ▶. Tryck på **OK** för att aktivera redigeringsfunktionen. Visningen av menyen Kanallista visas nedan:



Tryck på ◀ eller ▶ för att gå till föregående/nästa bokstav. Tryck på ▲ eller ▼ för att ändra aktuell bokstav, t.ex. bokstaven **“b”** blir **“a”** på ▼ och **“c”** på ▲. Använd sifferknapparna **“0...9”** för att ersätta den markerade bokstaven med någon av de bokstäver står ovanför knappen, tryck på knappen upprepade gånger för att växla mellan de olika bokstäverna.

Tryck på knappen **M** för att avbryta redigeringen eller på **OK** för att spara det nya namnet.

## Låsa kanaler

Kanallåsning innebär att en kanal blir lösenordsskyddad.

För att kunna låsa en kanal måste du känna till lösenordet för **Ålderslås** (det fabriksinställda lösenordet är 0000 och kan endast ändras från **Konfigurationsmenyn**).

Tryck på ▲ eller ▼, markera den kanal som ska låsas och välj alternativet **“Lås”** med knappen ◀ eller ▶. Tryck sedan på **OK** för att visa lösenordsrutan:



Blokkeringscode invoeren

## Ange favoriter

Du kan ange flera kanaler som favoritkanaler. Du kan välja att endast navigera bland favoritkanalerna. För att ställa in en favoritkanal markerar du posten **“Favoriter”** längst ner i menyen Kanallista.

För att ställa in en favoritkanal markerar du posten **“Favoriter”** längst ner i menyen Kanallista. Tryck sedan på **OK**. Meny **Redigera favoritlistor** visas på skärmen.

Du kan lägga in dina favoritkanaler som Lista 1, Lista 2, Lista 3, Lista 4 eller Lista 5.

Med de fem olika listorna kan du skapa olika kategorier, t.ex. sport, musik etc. När du aktiverar numret på favoritlistan i undermenyn **Favoritläge** i Konfigurationsmenyn aktiverar du endast de kanaler som finns med i den valda listan.

Så här ser kanallistan ut på skärmen:

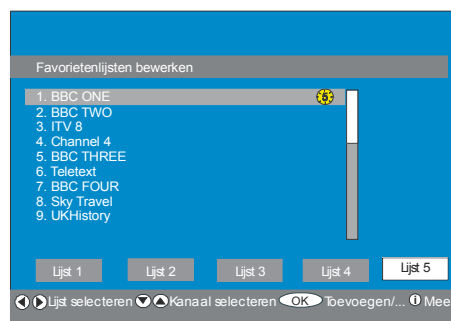

## Så här lägger du till en kanal i en Favoritlista

- Använd knappen ▲ / ▼ och markera den kanal du vill lägga till i favoritlistan.
- Välj listnummer med knappen ◀ / ▶ .
- Tryck sedan på **OK** för att lägga till den markerade kanalen i den valda listan.
- Vid varje kanal finns en ikon som anger vilken favoritlista kanalen tillhör (se bilden ovan, ⓘ ikonen visar att BBC ONE finns i **Lista 1.**)

## Ta bort en kanal från en favoritlista

- Markera den kanal som du vill ta bort från favoritlistan.
- Markera kanalens listnummer och tryck **OK**. Ikonen som visar vilken lista kanalen tillhör försvinner på meny.

**Obs:** *Samma kanal kan finnas i flera favoritlistor.*

- Om du vill aktivera **Favoriter** går du till Konfigurationsmenyn och väljer det listnummer som du vill aktivera i **Favoritläge** genom att använda ◀ eller ▶. Om du vill avbryta Favoriter ställer du in **Favoritläge** som Av.

## Använda den BLÅ knappen när du navigerar i favoritkanalerna

Du kan använda den **BLÅ** knappen när du navigerar i favoritkanallistorna. Varje gång du trycker på den **BLÅ** knappen kan du navigera bland de favoritkanaler som ligger överst i varje kanallista, en efter en.

När du har valt en kanallista kan du navigera i favoritlistorna genom att använda knapparna **P +** or **P -**.

## Direkthjälp på skärmen

Du kan få hjälp med funktionerna i menyerna genom att trycka på knappen ⓘ . I meny **Kanallista** visas följande meddelande på skärmen:

Toets SELECTEREN op de afstandsbediening Indrukken om op het gemarkeerde kanaal af te stemmen, MENU om dit scherm af te sluiten

**Tips:** Tryck på knappen ⓘ för att få hjälp i IDTV.

## Installation

I Installationsmenyn skapar du en **Kanaltablå**. Välj Installation i huvudmenyn med ▲ eller ▼, se nedan.

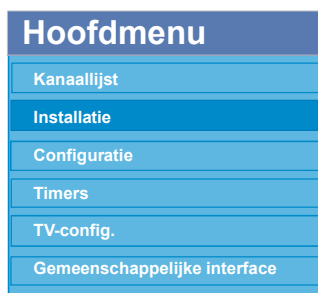

I den här meny finns följande poster:

- Automatisk sökning
- Manuell sökning
- Första gången du installerar

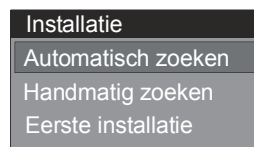

## Automatisk sökning

Du startar automatisk sökning genom att trycka på **OK** när **Automatisk sökning** är markerad.

Följande meddelande visas:

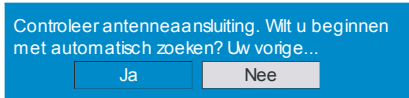

Markera **“Ja”** eller **“Nej”** med ◀ eller ▶ och tryck på **OK** för att bekräfta.

Om du väljer **“Ja”** startar den automatiska sökningen.

Om du väljer **"Nej"** avbryts den automatiska sökningen.

När sökningen av digitala kanaler är klar kommer det en fråga om du vill söka analoga kanaler:

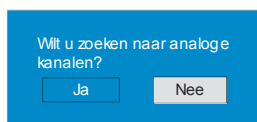

Markera **"Ja"** och tryck på **OK** för att söka analoga kanaler. Följande meny öppnas:

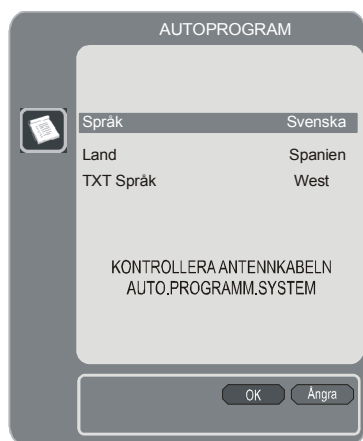

Använd **◀** eller **▶** för att ställa in **Språk**. Tryck på knappen **▲** eller **▼** för att markera **Land** och använd **◀** eller **▶** för att ställa in. Sedan trycker du på knappen **▲** eller **▼**, markerar **Txt språk** och använder **◀** eller **▶** att ställa in. När du är klar trycker du på **OK** för att gå vidare:



När APS är slutför visas programtablå på skärmen. I programtablå visas programmets nummer och namn.

Du kan ändra programmets plats och/eller namn i **Programtablå**. Mer information finns i avsnittet "Menyn Installera".

De kanaler som hittas lagras och sorteras efter deras kanalnummer. Vissa tjänster kanske inte visas med rätt kanalnummer. Det beror på att visa kanaler inte har någon kanalinformation.

### Manuell sökning

I **Manuell sökning** anges multiplex manuellt och endast det multiplex söks. För varje gällande kanalnummer visas signalnivå, signalstyrka och nätverksnamn längst ner på skärmen.

Samma kanal lagras inte två gånger, det gäller både vid manuell och automatisk sökning.

### Första gången du installerar

Här kan användaren ange standardinställningar. Mottagaren har redan vissa inställningar som kallas fabriksinställningar.

För att installera fabriksinställningarna markerar du menyposten **"Första gången du installerar"** och trycker på **OK**. Du får då frågan om du vill radera inställningarna eller inte. Om du väljer **"Ja"**, genom att trycka på **OK** när **"Ja"** är markerad, kommer den befintliga kanaltablå att raderas.

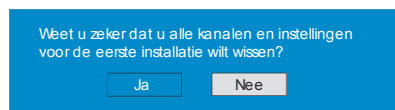

När fabriksinställningarna är laddade försvinner menyn **"Första gången du installerar"**.

Menyn för val av språk visas först. Med knappen **▲** eller **▼** väljer du önskat språk och trycker sedan på **OK** för att aktivera det.

När språket är valt får du frågan om du vill göra en automatisk sökning.

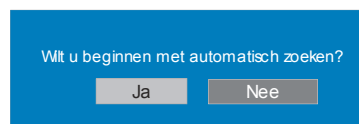

Om du vill göra det markerar du **"Ja"** med

knappen ◀ eller ▶ och trycker på **OK** för att starta. När sökningen av digitala kanaler är klar kommer det en fråga om du vill söka analoga kanaler:

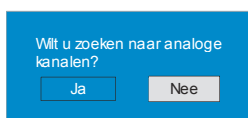

Markera "Ja" med knappen ◀ eller ▶ och tryck på **OK** för att söka analoga kanaler. Följande meny öppnas:

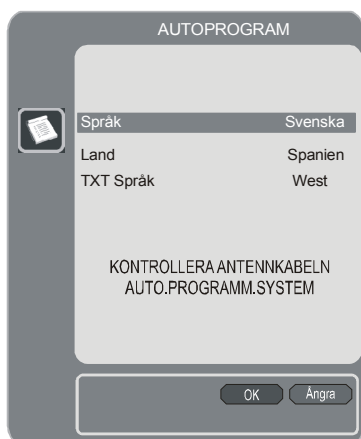

Använd ◀ eller ▶ för att ställa in **Språk**. Tryck på knappen ▲ eller ▼ för att markera **Land** och använd ◀ eller ▶ för att ställa in. Sedan trycker du på knappen ▲ eller ▼, markerar **Txt språk** och använder ◀ eller ▶ att ställa in. När du är klar trycker du på **OK** för att gå vidare.

### Konfigurering

Tryck på knappen **M** för att visa huvudmenyn och på knappen ▼ två gånger för att markera Konfiguration. Tryck sedan på **OK** för att visa Konfigurationsmenyn. Tryck på **M** för att stänga menyn.

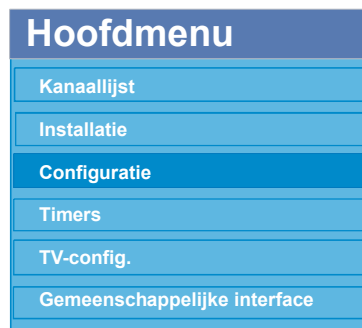

Olika konfigurationsfunktioner visas i en lista samtidigt som aktuell kanal visas på en fjärdedel av skärmbilden. Välj en funktion genom att markera motsvarande menyrad med knappen ▲ or ▼. Konfigurationsmenyn ser ut på följande sätt:



### Favoritläge

Med den här funktionen kan du aktivera eller inaktivera listläget med favoritkanaler.

Med knappen ◀ eller ▶ anger du Favoritläge **Lista 1, Lista 2,..., Lista 5** eller **Av**.

Välj "Av" för att inaktivera listläget med favoritkanaler.

Om "Favoritläge" är inställt som På kan du i normalt användarläge navigera, bland kanalerna som har förinställts i den aktuella favoritlistan, med knapparna **P+** och **P-**.

### Kanallista

I Konfigurationsmenyn markerar du posten **Kanallista** med ▲ eller ▼.

Använd ◀ eller ▶ för att ställa in **Kanallista** som **“Endast TV”** eller **“Endast radio”**.

Den funktionen gör att du kan navigera endast bland den valda kanaltypen.

Om du har angett “Endast radio” kan du endast navigera i radiokanalerna i kanallistan. Det gör du med knappen **P +** eller **P -**.

### Språkinställningar

I Konfigurationsmenyn markerar du posten Språkinställningar med eller . Om du trycker på **OK** visas undermenyn för Språkinställningar:

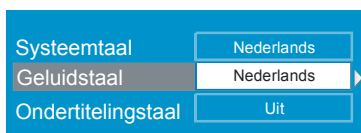

Använd ▲ eller ▼ för att markera den menypost som skall redigeras.

### Systemspråk

**Systemspråk** anger menyspråket som visas på skärmen.

Ange inställningar för systemspråk med ◀ eller ▶ .

### Språk för ljud

Digital markbunden TV-sändning kan sända i mer än ett språk samtidigt. Med den här funktionen väljer du vilket språk du vill höra när en kanal sänder i mer än ett språk.

Använd ◀ eller ▶ för att bläddra mellan språkalternativen.

När den GULA knappen trycks ner, visas Ljudspråksrutan på skärmen.

### Språk för undertext

Digital markbunden TV-sändning kan sända med undertext. Med den här funktionen väljer du önskat språk för undertextning och kan ange om du automatiskt vill att undertexter skall visas om det sänds.

Använd ◀ eller ▶ för att bläddra mellan **“Av”** och språkalternativ.

### Åldersinställningar

Vissa kanaler sänder sådant som du inte vill att de yngsta i familjen ska se. Alla kanaler kan “låsas” så att det inte går att titta på dem utan att ange en fyrsiffrig PIN-kod. På det här sättet går det att förhindra att yngre tittare ser olämpliga program.

Med den här funktionen kan aktivera och inaktivera låsningen och ändra PIN-kod.

Använd ▲ eller ▼ för att markera Åldersinställningar. Tryck på **OK** för att öppna menyn Åldersinställningar. En ruta visas där du måste ange låskoden:

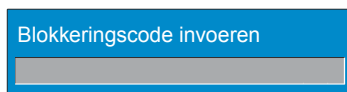

I fabriksinställningen finns endast en kod: “0000”. Ange koden. Om fel kod anges visas följande meddelande och TV:n återgår till föregående meny.



Om rätt kod anges visas menyn Åldersinställningar med följande poster:

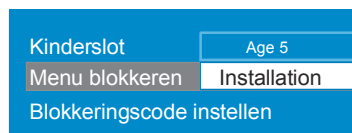

Använd ▲ eller ▼ för att markera den menypost som skall redigeras.

### Barnförbjudet

Med ◀ eller ▶ anger du Barnförbjudet.

### Menylås

Här du ställa in/återställa **låsningen** för huvudmenyn eller installationsmenyn. Om menylåset är inaktiverat är det fri åtkomst till menysystemet.

**Av:** Alla menyer är olåsta.

**Huvudmeny:** Användare har endast åtkomst till huvudmenyn om de anger rätt kod. Obehöriga användare kan inte lägga till, ta bort, döpa om eller flytta kanaler. De kan heller inte ställa in timer.

**Installation:** Installationsmenyn är låst vilket innebär att användaren inte kan lägga till kanaler.

Ändringar uppdateras när konfigurationsmenyn har stängts.

### Ange låskod

I den här menyn kan du även ändra låskod och ange/ändra läget ålderslås.

### Ställa in tid

I Konfigurationsmenyn markerar du posten Ställa in tid med ▲ eller ▼ . Om du trycker på OK visas undermenyn för Ställa in tid:

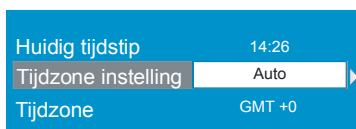

Använd ▲ eller ▼ för att markera Ställa in tidzon. Ställ in tidzon med ◀ eller ▶ . Du kan välja mellan **AUTO** eller **MANUELL**. Om du väljer AUTO är inte alternativen Aktuell tid och Tidzon tillgängliga.

Om du väljer MANUELL som inställning för tidzon kan du ändra Tidzon:

- Välj Tidzon med ▲ eller ▼ . Använd ◀ eller ▶ för att välja tidzon mellan GMT-12 eller GMT+12. Aktuell tid längst upp i menylistan ändras efter vald tidzon.

### Uppgradering av mottagare

IDTV:n kan uppdaterad via konfigurationsmenyn, som du kommer till via huvudmenyn. Välj Uppgradering av mottagare med ▲ eller ▼ .



I konfigurationsmenyn markerar du posten **“Uppgradering av mottagare”** med knappen ▲ eller ▼ och trycker sedan på “OK” för att starta uppgraderingsprocessen. Följande meny öppnas:

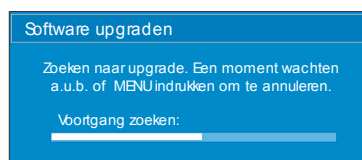

När sökningen är slutförd visas meddelandet **“Sökningen efter uppgraderingar är slutförd. Ingen ny programvara hittades om ingen ny programvara hittades.”**

### Timer

Öppna huvudmenyn men knappen **M**. Markera raden **Timer** med knappen ▲ eller ▼ och tryck på **OK** för att öppna menyn Timer.

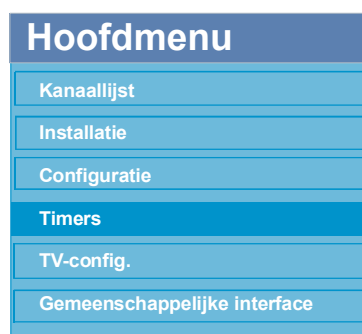

Du kan ange fem olika timerinställningar och var och ett visas under Programtimer med händelsenummer, vald kanal, starttid, sluttid, datum och läge (om händelsen är aktiv eller inte).

Zendertimers				
Geen kanaalnaam	Start	Einde	Datum	Mode
1. ITV 1	20:00	21:00	12/05/2005	Geactiveerd
2. BBC ONE	00:00	00:00	01/01/2005	Gedeactiveerd
3. BBC ONE	00:00	00:00	01/01/2005	Gedeactiveerd
4. BBC ONE	00:00	00:00	01/01/2005	Gedeactiveerd
5. BBC ONE	00:00	00:00	01/01/2005	Gedeactiveerd
6. BBC ONE	00:00	00:00	01/01/2005	Gedeactiveerd

10:42  
04/07/2005

Verplaatsen/wijzigen Afsluiten Bewerken timer Meer

- Om du vill ställa in en händelse markerar du dess lägesknapp med ▲ eller ▼ och trycker sedan på **OK** för att visa timerfönstret.

Type:	TV
Naam:	3. ITV
Start:	00:00
Einde:	00:00
Datum:	03/06/2005
Mode:	1 keer

- Här kan sex inställningar göras: kanaltyp, kanalnamn, starttid, sluttid, datum och frekvens. Gå framåt och bakåt bland inställningarna med ▲ eller ▼ .
- Kanaltypen ställer du in med ◀ eller ▶. Då visas endast kanaler som är av den valda typen.
- Kanalnamnet anges med ◀ eller ▶ och visar kanalen som sänder programmet.
- Starttid, sluttid och datum ställs in med sifferknapparna på fjärrkontrollen, i 24-timmarsformat.
- I frekvensläget anges hur ofta mottagaren ska utföra händelsen. Det läget ställs in med ◀ eller ▶ antingen som **En gång**, **Dagligen** eller **Veckovis**.

*Hint*  
Indien een ongeldig nummer ingevoerd werd voor het begin- of eindtijdstip of voor de datum verschijnt het bericht "Ingevoerd tijdstip is ongeldig" op het menu.

## TV-inställningar

Med den här posten visar du TV-funktionerna.

Du öppnar de digitala TV-inställningarna från huvudmenyn. Tryck på knappen **M** för att visa huvudmenyn och använd ▲ eller ▼ för att markera "**TV-inställningar**". Tryck på **OK** för att visa meny TV-inställningar.

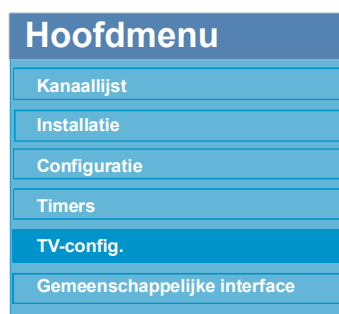

Mer information om varje menypost finns i avsnittet "**Menysystem för analog TV**".

## Common Interface

Tryck på knappen **M** för att öppna huvudmenyn och markera raden "**Common Interface**" med knappen ▲ eller ▼, tryck sedan på **OK**.



Det krävs ett abonnemang för att kunna titta på betalkanaler.

Du behöver en CAM (Conditional Access Module) och ett kort från betalkanalsföretaget. Installera enligt följande:

- Slå av TV:n och dra ur kontakten från vägguttaget.
- Sätt i CAM och sedan kortet i kortläsaren

som sitter locket på TV:ns vänstra sida (sett framifrån).

- CAM måste sättas i på rätt sätt för att det skall fungera. CAM eller TV-uttaget kan förstöras om du använder våld.
- Anslut TV:n till strömkälla, slå på den och vänta en liten stund medan kortet aktiveras.
- Vissa CAM kan kräva följande installation. Ställ in CAM via IDTV-meny, Common Interface. Tryck sedan på **OK**. (Installationsmenyn för CAM visas inte om den inte behövs.)
- Så här visar du kontraktinformation:
- Öppna IDTV, tryck på knappen **M** och markera **Common Interface**. Tryck sedan på **OK**.
- Om det inte finns någon modul visas meddelandet "**Ingen CI-modul har hittats**".
- Mer information finns i manualen som följer med modulen.

**OBS:** Ta endast i och ur CI-modulen när TV:n är i **VILOLÄGE** eller **AVSTÄNGD**.

## Menysystem

### Menyn Bild



### Läge

Ange alternativ för **läge** enligt dina önskemål.

Tryck på ▲ eller ▼ knappen för att välja **Läge**. Tryck på ◀ eller ▶ knappen för att välja ett av alternativen: **Cinema**, **Dynamisk** hudfärg och **Naturlig**.

### Kontrast/Ljushet/Skärpa/Färg/Färgton

Tryck på ▲ eller ▼ för att markera önskat alternativ. Tryck på knappen ◀ / ▶ för att ställa in nivån.

**Obs:** Alternativet **Färgton** är endast synligt när TV-mottagningen sker via en NTSC-signal.

### Färgtemp

Tryck på ▲ eller ▼ för att välja **Färgtemp**. Tryck på ◀ / ▶ för att välja ett av alternativen: **Kall**, **Normal** och **Varm**.

**Obs:**

- Inställningen **Kall** ger vita färger med en svagt blå ton.
- Inställningen **Varm** ger vita färger med en svagt röd ton.
- För normala färger, välj alternativet **Normal**.

## Brusreduktion

Om sändningssignalen är svag och bilden är brusig, använd inställningen för **Brusreducering** för att minska mängden brus.

Tryck på ▲ eller ▼ för att välja **Brusreducering**. Tryck på ◀ / ▶ knappen för att välja ett av alternativen: **Låg, Medium, Hög** eller **Av**.

## Filmläge

Filmerna spelas in med olika bilder per sekund i vanliga TV-program

Tryck på ▲ eller ▼ knappen för att välja **Filmläge**. Tryck på ◀ / ▶ knappen för att **aktivera** eller **avaktivera** denna funktion. Ta denna funktion i bruk när du ser på film och vill se snabba scener tydligt.

## Spara

Tryck på ▲ eller ▼ knappen för att välja **Lagra program**.

- Tryck på ▶ eller **OK** för att lagra inställningarna. "**Lagrad**" syns på skärmen.

## Reset

Tryck på ▲ eller ▼ knappen för att välja **Reset**. Tryck på ◀ eller ▶ "**OK**" knappen för att återställa bildlägena till fabriksinställningarna.

## Menyn Ljud



## Volym

Tryck på ▲ eller ▼ knappen för att välja **Volym**. Tryck på ◀ / ▶ knappen för att ändra på volymen.

## Ljudutjämnning

Tryck på ▲ eller ▼ knappen för att välja **Ljudutjämnning**. Tryck på ◀ / ▶ eller **OK** för att öppna menyn för ljudutjämnning.

I menyn för ljudutjämnning kan ljudläget ändras till **Användare, Musik, Film, Tal**, och **Konsert** genom att trycka på ◀ / ▶ knappen. Välj önskad frekvens med knappen ▲ eller ▼ och öka eller minska frekvensen med knappen ◀ / ▶.

Tryck på "**M**" knappen för att återgå till föregående meny.

**Obs:** *Ljudutjämnarmeny-inställningarna kan ändras endast när **Ljudutjämningsläget** är **Personlig**.*

## Balans

Med den här inställningen justerar du balansen mellan den vänstra och den högra högtalaren.

Tryck på ▲ eller ▼ knappen för att välja **Balans**. Tryck ◀ / ▶ knappen för att ändra balansnivå. Balansnivån kan ställas in mellan **-32** och **+32**.

## Hörlurar

Tryck på ▲ eller ▼ knappen för att välja **Hörlurar**. Tryck på ▶ knappen för att gå till menyn för hörlurar.

Undermenyalternativet för hörlurar beskrivs nedan:

## Volym

Tryck på ▲ eller ▼ knappen för att välja **Volym**. Tryck på ▶ knappen för att höja volymen för hörlurar. Tryck på ◀ knappen för att minska volymen för hörlurar. Volymen för hörlurar kan ställas in mellan 0 och 63.

## Balans

Tryck på ▲ eller ▼ knappen för att välja **Balans**. Tryck på ► knappen för att öka balansen till höger. Tryck på ◀ knappen för att ändra balansen till vänster. Balansnivån kan ställas in mellan -32 och +32.

Tryck på "M" knappen för att återgå till föregående meny.

## Ljudläge

Tryck på ▲ eller ▼ knappen för att välja **Ljudläge**. Genom att använda ◀/► knappen kan du välja **Mono**, **Stereo**, **Dual I** eller **Dual II**, om de valda kanalerna stöder läget.

## AVL

Med funktionen AVL (Automatic Volume Limiting) justeras ljudnivån automatiskt till en fast nivå mellan programmen (ibland kan exempelvis volymen på reklamavbrottet vara högre än i programmen).

Tryck på ▲ eller ▼ knappen för att välja **AVL**. Använd knappen ◀/► för att ställa in AVL som På eller Av.

## Effekt

Om du tittar på en sändning i mono kan du aktivera **Effekt** för att få ett mer sterolikt ljud. Om ljudet sänds i stereo kan du aktivera effekt och få mer rymd i ljudet.

Tryck på ▲ eller ▼ knappen för att välja **Effekt**. Använd knappen ◀/► för att ställa **Effekt** som På eller Av.

## Dynamisk bas

Dynamisk bas används till att öka TV:ns baseffekt.

Tryck på ▲ eller ▼ knappen för att välja **Dynamisk bas**. Använd ◀/► knappen för att ställa in dynamisk bas till **Låg**, **Hög** eller **Av**. Välj inte **Hög** om du lyssnar på Monitorn på hög volym.

## SRS TruSurr XT

Välj **SRS TruSurr XT** genom att trycka på ▲ / ▼. Aktivera (On) eller avaktivera (Off) funktionen **SRS TruSurr XT** genom att trycka på ◀/►.

**Obs:** När **SRS TruSurr XT** är aktiverad är funktionerna **Equalizer**, **Effekt (Effect)** och **Virtual Dolby** osynliga i Ljudmenyn (Sound menu).

## Subwoofer

En extern subwoofer kan kopplas till TV:n för att skapa en djupare baseffekt.

Tryck på ▲ eller ▼ knappen för att välja **Subwoofer**. Subwoofern kan ställas till **På** eller **Av**.

Dynamisk bas är inte tillgänglig om **Subwoofern** är aktiverad.

Aktivera **Subwoofern** om du **ansluter** en extern subwoofer till TV: n.

## Spara

Tryck på ▲ or ▼ knappen för att välja **Lagra program**.

Tryck på ► eller **OK** för att lagra inställningarna. "Lagrad" syns på skärmen.

## Menyn Egenskaper



## Sovtimer

Tryck på ▲ eller ▼ knappen för att välja **Sovtimer**. Ställ in **Sovtimern** med ◀ / ▶ knappen.

Timern kan programmeras mellan **Av** och **120** timmar med 10 minuters intervaller.

Om **Sovtimer** är aktiverad går TV:n automatiskt in i standby-läge i slutet av den valda tiden.

## Barnlås

Tryck på ▲ eller ▼ för att välja **Barnspärr**.

Tryck på knappen ◀ / ▶ för att **aktivera** eller **inaktivera** Barnlås. När På har valts kan TV: n endast manövreras via fjärrkontrollen. Alla knappar utom knappen för **viloläge** är inaktiverade på kontrollpanelen.

Om någon av knapparna trycks ned, kommer meddelandet, "**Barnspärr på**" att visas i rutan.

## Språk

Tryck på ▲ eller ▼ knappen för att välja **Språk**. Använd ◀ / ▶ knappen till att välja **språk**.

## EXT-2 Out

Använd den här inställningen för att definiera **Ext-2**-signalutgången.

Tryck på ▲ eller ▼ för att välja **Ext-2 Out**. Använd ◀ / ▶ knappen för att ange **Ext-2 Out** till **TV/DTV, EXT1, EXT3, EXT4, EXT5, EXT6** eller **PC**.

### Obs:

- *Endast ljudutgång är tillgänglig för **EXT-3** och **EXT-6**. De övriga alternativen har både audio- och videoutgångar.*
- *Om du ansluter en enhet till **EXT-1**, kommer ingen utsignal från **EXT-1 Out** när du växlar till en annan källa eller aktiverar **PIP-/PAP-funktioner** i **DTV-läge**.*
- *För kopiering från en DVD eller video ska du ange önskat alternativ för **EXT-2 output**. Om*

*du kopplar in enheten till **EXT-1**, kopierar du bilden som kommer från tunern.*

## Standarläge Zoom

När zoom är inställt på **AUTO**, kommer TV:n att ställa in zoom-läget i enlighet med sändningssignalen. Om det inte finns någon WSS eller information om bildförhållande kommer TV:n att använda inställningen.

Tryck på ▲ eller ▼ för att välja **Standardzoom**. Du kan ställa in **Standardzoom** till **Full, Panoramic, 4:3** eller **14:9 Zoom** genom att trycka på ◀ / ▶ knappen.

## Blå bakgrund

Om signalen är svag eller inte finns, kommer TV:n automatiskt att ändras till en blå skärm. För att aktivera den här inställningen väljer du **Blå bakgrund På**.

Tryck på ▲ eller ▼ knappen för att välja **Blå bakgrund**. Tryck på ◀ / ▶ knappen för att ange **Blå bakgrund** som **På** eller **Av**.

## Menybakgrund

Tryck på ▲ eller ▼ knappen för att välja **Menybakgrund**. Du kan ändra menybakgrunden till **Genomlysande** eller **Opak** genom att trycka på knappen ◀ / ▶.

## OSD-tidsutlösning

För att ange en specifik tidsgräns för visning för menyskrmar, ställ in ett värde för det här alternativet.

Tryck på ▲ eller ▼ knappen för att välja **Menytidsgräns**. Använd ◀ / ▶ knappen för att ändra menytidsgräns till **15 sek, 30 sek** eller **60 sek**.

## Text-TV-språk

Tryck på ▲ eller ▼ knappen för att välja **Språk**. Använd ◀ / ▶ knappen för att ändra **Txt Språk** till **West, East, Turk/Gre, Cyrillic** eller **Arabic**. Textspråkskombinationerna ges nedan.

TEXT LANGUAGE	LANGUAGE	TEXT LANGUAGE	LANGUAGE
West	ENGLISH	Turk/Gre	ENGLISH
	FRENCH		FRENCH
	SWEDISH		SWEDISH
	FINNISH		FINNISH
	DANISH		DANISH
	CZECH		GERMAN
	SLOVAKYA		DUTCH
	GERMAN		SPANISH
	DUTCH		PORTUGUESE
	SPANISH		ITALIAN
PORTUGUESE	HUNGARIAN		
ITALIAN	TURKISH		
HUNGARIAN	GREEK		
ICELANDIC	ICELANDIC		
East	FRENCH	Cyrillic	ENGLISH
	SWEDISH		CZECH
	FINNISH		SLOVAK
	DANISH		GERMAN
	CZECH		DUTCH
	SLOVAK		RUSSIAN
	GERMAN		LITHUANIAN
	DUTCH	LETTISH	
	ITALIAN	UKRANIAN	
	HUNGARIAN	ESTONIAN	
	POLISH	Arabic	ENGLISH
	SLOVENIAN		FRENCH
	CROATIAN		ARABIC
ROMANIAN	HEBREW		

## Menyn Installera

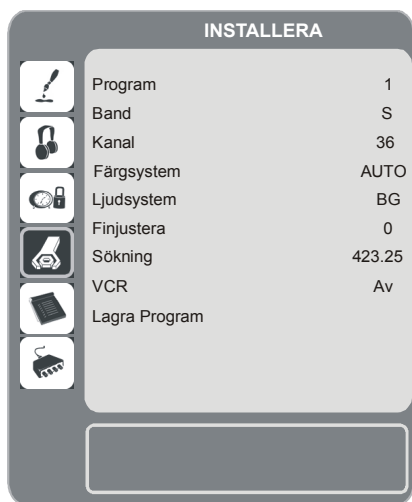

## Program

Tryck på ▲ eller ▼ knappen för att välja **Program**. Använd ◀ / ▶ knappen till att välja programnummer. Numret kan även matas in med sifferknapparna på fjärrkontrollen. 100 program kan lagras mellan 0 och 99.

## Band

Band kan väljas antingen som **C** eller **S**. Tryck på ◀ / ▶ knappen för att välja **Band**.

## Kanal

Kanalen kan ändras med ◀ / ▶ knappen eller sifferknapparna.

## Färgsystem

Tryck på ▲ eller ▼ för att välja **Färgsystem**. Med knappen ◀ / ▶ ändrar du färgsystem till **PAL**, **SECAM** eller **AUTO**.

Om ljudsystemet är inställt på **I**, är SECAM inte tillgängligt för inställningar av färgsystem.

**Obs:** På vissa AV-lägen kan du välja **NTSC 3.58**, **NTSC 4.43** eller **PAL60** också.

## Ljudsystem

Tryck på ▲ eller ▼ knappen för att välja **Ljudsystem**. Tryck på ◀ / ▶ knappen för att ändra ljudsystem till **BG**, **I**, **DK**, **L** eller **LP**.

## Finjustera

Tryck på ▲ eller ▼ för att välja **Fininställ**. Tryck på ◀ / ▶ knappen för att justera.

## Sök

Tryck på ▲ eller ▼ knappen för att välja **Sök**. Använd ◀ / ▶ knappen för att starta programmsökning. Du kan även ange önskad frekvens med sifferknapparna när Sökalternativet är markerat.

## VCR

Det här alternativet kan ses i alla lägen förutom **PC**, **YPbPr** och **HDMI**.

om du vill titta på en **videokälla** från ett av dessa lägen kan det vara bättre att ställa in **videoläget** till **På**. För att göra detta när alternativen är markerade, tryck på ◀ / ▶ knapparna för att ställa in **På**.

Om du vill titta på en **DVD**, måste du ställa in alternativet till **Av**.

## Lagra program

Tryck på ▲ eller ▼ knappen för att välja **Lagra program**. Tryck på ► eller **OK** för att lagra inställningarna. "Program lagrat" syns på skärmen.

## Programmeny



Med hjälp av navigeringsknapparna kan markören flyttas i fyra riktningar och du kan nå 20 program på en och samma sida. Genom att bläddra uppåt eller nedåt med hjälp av navigeringsknapparna kan du välja samtliga program i TV-läget (förutom AV-läget). Via markören kan programval göras automatiskt.

### Namn

För att ändra namnet på ett program markerar du programmet och trycker på den **RÖDA** knappen.

Valda namnets första bokstav markeras. Tryck på ▲ eller ▼ för att ändra bokstaven och på ◀/▶ för att välja andra bokstäver. Genom att trycka på den **RÖDA** knappen lagras namnet.

### Mata in

Välj programmet som du vill sätta in med navigeringsknapparna. Tryck på den **GRÖNA** knappen. Flytta det valda programmet med

navigeringsknapparna till den plats du valt och tryck på den **GRÖNA** knappen igen.

### Ta bort

För att radera ett program tryck på den **GULA** knappen. Tryck på den **GULA** knappen igen för att radera programmet från programlistan. De efterföljande programmen flyttas upp en rad.

### APS (Automatiskt Programmeringssystem)

Tryck på den **BLÅ** knappen för att öppna menyn för APS, **Auto Programming System**.



### Land

Tryck på knappen ▲ eller ▼ för att välja land. Om du vill avbryta funktionen A.P.S. trycker du på den **BLÅ** knappen.

När du trycker på **OK** eller den **RÖDA** knappen för att starta automatisk sökning raderas alla lagrade program och TV:n söker efter tillgängliga kanaler. Under sökningen visas följande OSD-meny.

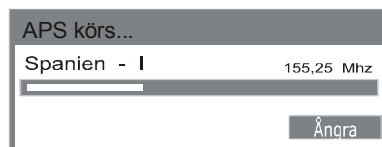

Du kan tryck på **BLÅ** knappen när som helst för att stoppa A.P.S., **Kanaltablån** visas på skärmen.

Om du väntar tills A.P.S är färdig, visas programtabellen med hittade program.

### Menyn Installera i AV-lägen

Följande skärm visas på inställningsmenyn när TV:n är i AV-läge. Observera att begränsade alternativ är tillgängliga. Växla till TV-läge för visning av den kompletta versionen av menyn **Installera**.

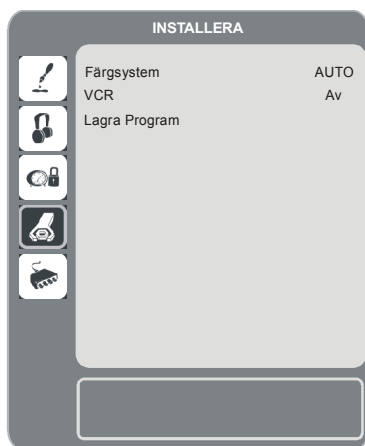

#### Färgsystem

Tryck på ▲ eller ▼ för att välja **Färgsystem**. Tryck på ◀ / ▶ knappen för att ändra färgsystemet till **PAL, SECAM, PAL 60, NTSC 4,43, NTSC 3,58** eller **AUTO**.

#### VCR

Tryck på ▲ eller ▼ knappen för att välja **video**. Använd knappen ◀ / ▶ för att ställa in **video** som På eller Av.

#### Lagra program

Tryck på ▲ eller ▼ knappen för att välja **Lagra program**. Tryck på ▶ eller OK för att lagra inställningarna. "**Program lagrat**" syns på skärmen.

#### Källmeny

Tryck på ▲ eller knappen och välj den sjätte ikonen. Tryck på ▶ eller OK. Källmenyn visas på skärmen.



Markera ett läge i källmenyn med ▲ / ▼ knappen och byt till detta läge med ▶ eller OK-knappen. Källalternativen är; **TV, EXT-1, EXT-2, EXT-3, EXT-4, EXT-5, EXT-6, PC** eller **DTV**.

**Obs:** När du har anslutit tillvalsutrustningssystem till din TV ska du välja önskad ingång för att visa bilder från den källan.

### Menysystem för PC-läge

Se avsnittet "**Ansluta LCD-TV:n till en PC**" för anslutning av en PC till TV-uppsättning.

För växling till **PC-källa**, tryck på **AV**-knappen på fjärrkontrollen och välj **PC**-ingång. Du kan också använda menyn "**Källa**" för att växla till **PC-läge**.

Observera att inställningarna för **PC-lägesmeny** endast är tillgängliga när TV:n är i **PC-källa**.

#### Menyn Ljud

Posterna i den här menyn beskrivs i avsnittet "**Ljudmenyn**" förklaras i "Analogt TV-menysystem".

#### Menyn Egenskaper

Inställningarna för funktionsmenyn är identiska med inställningarna som beskrivs i avsnittet "**Funktionsmenyn**" i "Analogt TV-menysystem".

#### Menyn PC-bild

För justering av PC-bildalternativ, gör följande:

Tryck på ▲ eller ▼ för att markera den **andra ikonen**. PC Bildmenyn kommer fram på skärmen. Inställningar för **Ljusstyrka**, **Kontrast** och **Färgtemperatur** i den här menyn är identiska med de som är beskrivna i menyn TV-bild under "Analogt TV-menysystem".

### Menyn PC-bildsposition

Välj den andra ikonen med knappen ▲ eller ▼. Tryck på ► eller **OK**. **PC Bildmenyn** kommer fram på skärmen.

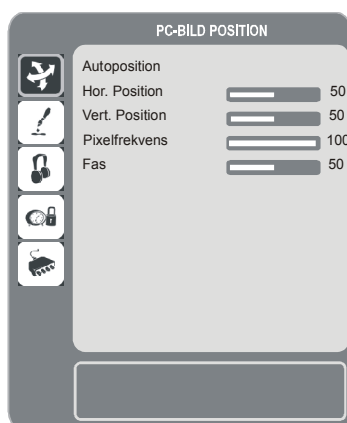

### Autoposition

Om du ändrar bilden horisontellt eller vertikalt till fel position kan du återställa bilden automatiskt med denna funktion. Inställningen optimerar därför automatiskt skärmen.

Välj Autoposition med ▲ / ▼ knapparna. Tryck på **OK**-knappen.

**Varning:** Auto position inställning rekommenderas att utföras på fullskärmsbild.

### Horisontal position

Detta val flyttar bilden horisontellt antingen till höger ◀ / ▶ vänster på skärmen.

Välj **H Position** med knappen eller . Använd / knappen för att justera värdet.

### Vertikal Position

Detta val flyttar bilden vertikalt upp eller ner på skärmen.

Välj **Vert Position** genom att använda ▲ eller ▼ . Använd ◀ / ▶ knappen för att justera värdet.

### Pixelfrekvens

Pixelfrekvens korrigerar störningar då vertikala band i dot-intensiva presentationer som kalkylprogram eller paragrafer ▲ eller ▼ i text med mindre font.

Välj **Pixelfrekvens** genom att använda ◀ / ▶ knapparna. Justera värdena med knappen / .

### Fas

Beroende på upplösningen och scanfrekvensen på TV:n kan bilden i skärmen vara otydlig eller ha brusreducering. I dessa fall kan denna funktion användas för att göra bilden klarare med försöks- och felmetoden.

Välj **Fas** genom att använda ▲ eller ▼ knapparna. Justera värdena med knappen ◀ / ▶.

### Ingen signal- och utom räckhållsupptäckning (vid PC-användning)

Om TV:n inte hittar får en signal genom PC.intaget så visas det följande meddelandet på OSD-skärmen:

Ingen PC-signal

Efter en kort stund så blir det en bärnstensfärg på lydioden och så aktiverar TV:n datorns vänteläge. Tryck på nummerknapparna eller "P+"- / "P-"-knapparna och tryck även på en av datorns tangenter för att avaktivera vänteläge.

Utom räckhåll

Om intagets bildupplösningen och vertikalfrekvens ej stöder sådan funktion så visas det följande meddelandet på OSD-skärmen:

**OBS!** OSD-meddelandet som beskrivs ovan visas endast när OSD-skärmen inte visar något annat.

## Visa TV-information

**Programnummer**, **Programnamn**, **Ljudindikator** och **Zoom-läge** visas på skärmen när ett nytt program anges eller  en knapp trycks in.

## Mute-funktion (tyst)

Tryck på knappen  för att avaktivera ljudet. Mute-indikatorn visas på den övre delen av skärmen.





För att ångra ljudavstämning finns två alternativ; det första är att trycka på  knappen och det andra att trycka på höjning av volymnivån.

## PIP (Picture-in-Picture) och PAP (Picture-and-Picture)



Tryck på knappen  för att växla till PIP-läge.

I PIP-läge visas en liten bild (PIP-bild) på huvudbilden. Bildförhållanden för PIP-fönstret är fixerat och 4:3.

När PIP-läget är angivet är det aktiva standardfönstret PIP-fönstret och det aktiva fönstret indikeras av en vit ram runt det. Det aktiva fönstret kan ändras genom att trycka på  /  knappen. Statusinfo för OSD tillhör det aktiva fönstret. Platsen för status-OSD är samma för båda fönstren.

Tryck på knappen  igen för att växla till PAP-läge.

I PAP-läge visas två bilder med samma storlek på skärmen. Bildförhållandena för fönstren är fasta.

När du växlar till PAP-läge visas huvudfönstret i PIP-läget på höger sida av skärmen. Det aktiva fönstret kan ändras genom att trycka på  /  knappen.

Tryck på knappen  igen för att stänga PAP-läget.

**OBS:** I alla HDMI-lägen är PIP och PAP inte synliga. I YPbPr 1080i, är PIP inte synlig.

**OBS:** Se bilaga B för alla PIP-/PAT-lägen.

## Frysa bilden

Du kan frysa bilden på skärmen. Tryck på knappen **OK** för att frysa bilden. Tryck igen för att avbryta frysningsläget.

## Zoomlägen

Du kan ändra bildförhållandet för TV:n för att visa bilden i olika zoom-lägen.

Tryck på knappen  för att direkt ändra zoom-läge.

Tillgängliga zoomlägen anges nedan.

**Obs:** I lägena **YPBPR** och **HDMI**, med upplösningar på 720 och 1080 visas även lägena **Full 1** och **Full 2**.

### Auto

När en **WSS**-signal (Wide Screen Signalling) som informerar om bildens format finns med i sändningssignalen eller signalen från en extern apparat växlar TV: n automatiskt **zoom**-läget beroende på **WSS**-signalen.

- När **AUTO**-läget inte fungerar på grund av en dålig **WSS**-signalkvalitet eller när du önskar ändra **zoom**-läget kan du ändra **zoom**-läget manuellt.

### Full

Detta sträcker vänster och höger sidorna av normalbilden (4:3 aspect ratio) till att täcka bredbilds-TV.

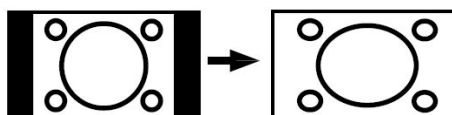

- För 16:9 bildformat som har pressats till normal bild (4:3 aspect ratio), använd **Full-läge** till att återställa bilden till originalstorlek.

#### 4:3

Använd till att se normal bild (4:3 aspect ratio) då detta är originalformat.

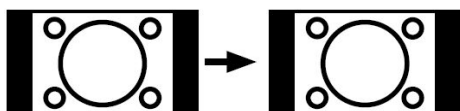

#### Panoramic

Detta sträcker vänster och höger sidorna av normalbilden (4:3 aspect ratio) till att täcka bredbilds-TV, utan att bilden verkar onormal.

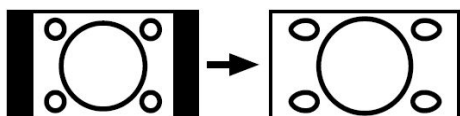

En liten del av den övre och nedre delen av bilden är klippt

#### 14:9 Zoom

Zoomar upp bredbilden (14:9 aspect ratio) till övre och nedre delen av skärmen.



#### Cinema

Zoomar upp bredbilden (16:9 aspect ratio) till fullskärm.

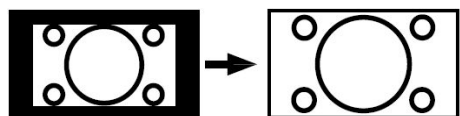

#### 16:9 Subtitle

Zoomar upp bredbilden (16:9 aspect ratio) med textning till fullskärm.

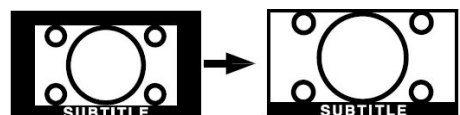

## Text-tv

Text-tv visar information som nyheter, sport och väder på TV:n. Om signalen inte är tillräckligt stark kan fel uppstå i texten i text-tv-läget.

**Funktionsknapparna för text-tv är listade nedan:**

#### **Text-TV På/Av/PAT-läge**

Aktiverar text-tv-läget. Om du trycker på den här knappen igen delas skärmen i två fönster, en som visar text-tv och den andra som visar aktuell kanal. Tryck igen för att avsluta text-tv-läget.

#### **Index**

Visar text-tv:s indexsida.

#### **Mix**

Lägger text-tv-texten över programmet.

#### **Expandera**

Tryck en gång för att förstora den övre halvan av sidan och tryck igen för att förstora den nedre halvan av sidan. Tryck en tredje gång för att återgå till normal storlek.

**Obs:** De flesta TV-stationer har 100 som indexsida.

#### **Färgade knappar**

##### **(RÖD / GRÖN / GUL / BLÅ)**

Den här TV:n stöder både **FASTTEXT** och **TOP text**. Det innebär att sidorna är indelade i grupper och ämnen.

Med **FASTTEXT** blir en avsnitt på en text-tv-sida färgkodad och kan väljas med de färgade knapparna. Tryck på den färgknapp som motsvarar avsnittet.

Den färgade skriften visas och du ser vilka färgade knappar du ska använda när **TOP text** finns. Använd **P -** och **P +** för att gå till föregående respektive nästa sida.

## Tips

### Underhåll av skärmen

Rengör skärmen med en lätt fuktad, mjuk duk. Använd inga slip- eller lösningsmedel, då dessa kan skada TV-skärmens ytskikt.

För din egen säkerhet, kopplar ur strömmen när du rengör apparaten. När du flyttar TV:n ska du hålla ordentligt i den nedre delen.

### Kvadröjande bild

Observera dubbelbilder kan förekomma. Det försvinner efter en liten stund. Stäng av TV:n en stund.

Undvik detta genom att inte lämna en stillbild på för länge.

### Ingen ström

Om TV:n inte har någon ströminkoppling, kontrollera att huvudsladd och anslutning till uttaget är i och korrekta.

### Dålig bild

Har du valt rätt TV system? Är TV:n eller antennkabeln sträckt för nära icke jordad audio-utrustning eller neonrör, osv.?

Höga byggnader och berg orsakar fantombilder eller dubbelbild. Ibland kan kvaliteten förbättras genom att antennen riktas om.

Är bilden dålig eller text-tv-mottagningen oläslig? Kontrollera att rätt frekvens är inlagd.

Bildkvaliteten kan försämrats om flera externa enheter samtidigt är kopplade till TV:n. Prova att koppla ur en av enheterna.

### Ingen bild

Är antennkabeln rätt inkopplad? Sitter kontakterna ordentligt i antennuttaget? Är antennkabeln skadad? Används rätt pluggar för att koppla samman antennkabeln? Om du är osäker, rådgör med din återförsäljare.

**Ingen bild** betyder att TV:n inte tar emot några signaler. Har du valt rätt knapp på fjärrkontrollen? Försök igen.

### Ljud

Inget ljud hörs. Har du möjligen råkat avbryta ljudet genom att trycka på  knappen?

Ljudet kommer endast från en av högtalarna. Är balansen inställd på en extremitet? Se **Ljudmenyn**

### Fjärrkontroll

TV:n reagerar inte längre på fjärrkontrollens kommandon. Kanske är batterierna slut. Om så är fallet kan knapparna på frontpanelen fortfarande användas.

### Ingångskällor

Om du inte kan välja en ingångskälla kan det vara så att ingen enhet är ansluten.

Kontrollera AV-kablarna och anslutningarna om du har försökt ansluta en enhet

### CI-modul

Om du upplever problem med CI-modulen kan det vara så att den inte är ordentligt inkopplad. Ta ur CI-kortet och sätt i det på nytt.

Om problemet kvarstår kan det vara så att din CI-modul inte går att avkänna. Försök sätta i en annan CI-modul.

## Bilaga A: Vanliga visningslägen via PC-ingång

Skärmen har en maximal bildupplösning på 1360 x 768, frekvensgrad 56-85 Hz.

Följande tabell visar några typiska bildvisningslägen.

Din TV kanske inte stöder olika upplösningar. Upplösningslägen som stöds listas nedan.

Om du växlar din PC till ett läge som inte stöds visas ett varningsmeddelande på skärmen.

Läge	Upplösning		Frekvens	
	Horisontell	Vertikal	Hor.(kHz)	Ver.(Hz)
1	640	480	31.5	60
2	640	480	37.9	72
3	640	480	37.5	75
4	800	600	35.2	56
5	800	600	37.9	60
6	800	600	48.1	72
7	800	600	46.9	75
8	800	600	53.7	85
9	1024	768	48.4	60
10	1024	768	56.5	70
11	1024	768	60	75
12	1280	1024	64	60
13	1280	768	47.8	60
14	1360	768	47.7	60



### Information för användare inom Europeiska unionen

Denna symbol i apparaten eller förpackningsmaterialet betyder att el och elektronisk utrustning ska kasseras avskilt från hushållsavfall efter dess användningstid.



Inom EU används olika återvinningssystem. Kontakta de lokala myndigheterna eller återförsäljaren för ytterligare information.

Svenska - 173 -

## Bilaga B: Huvud- och PIP-, PAP-bildkombinationer

### Huvud- och PIP-, PAP-bildkombinationer

HUVUD→ PIP,PAP ↓	TUNER	EXT-1 CVBS	EXT-1 RGB	EXT-2 CVBS	EXT-2 RGB	EXT-3 YPBPR	EXT-4 CVBS	EXT-5 HDMI	EXT-6 HDMI	PC
TUNER / DTV *	O	O	O	O	O	O	O	I N G E N  P I P A P A P  T I L L G A N G L I G  D M  H U V D A L T  A R  A V	I N G E N  P I P A P A P  T I L L G A N G L I G  D M  H U V D A L T  A R  A V	O
EXT-1 CVBS	O	O	X	O	O	O	O			O
EXT-1 RGB	O	X	O	O	O	O	O			O
EXT-2 CVBS	O	O	O	O	X	O	O			O
EXT-2 RGB	O	O	O	X	O	O	O			O
EXT-3 YPBPR	X	X	X	X	X	X	X			X
EXT-4 CVBS	O	O	O	O	O	O	O			O
EXT-5 HDMI	X	X	X	X	X	X	X			X
EXT-6 HDMI	X	X	X	X	X	X	X			X
PC	X	X	X	X	X	X	X			X

(X: Ej tillgängligt, O: tillgängligt)

\* DTV PIP-PAP-alternativen är samma som TUNER-ingång. TV och DTV kan inte vara i PIP-PAP-läge samtidigt.  
Beroende på TV-modell kan tillgängliga källkombinationer variera

## Bilaga C: AV- och HDMI-signalkompatibilitet

Källa	Signaler som stöds	Tillgängligt	
<b>EXT-1</b> (SCART 1)	PAL 50/60	O	
	NTSC 60	O	
	RGB 50	O	
	RGB 60	O	
<b>EXT-2</b> (SCART-2)	PAL 50/60	O	
	NTSC 60	O	
	S-VHS 50	X	
	S-VHS 60	X	
<b>EXT-3</b> (YPbPr)	480I	60Hz	O
	480P	60Hz	O
	576I	50Hz	O
	576P	50Hz	O
	720P	50Hz	O
	720P	60Hz	O
	1080I	50Hz	O
	1080I	60Hz	O
<b>EXT-4</b> (FAV)	PAL 50/60	O	
	NTSC 60	O	
<b>HDMI1</b> <b>HDMI2</b>	480I	60Hz	O
	480P	60Hz	O
	576I	60Hz	O
	576P	60Hz	O
	720P	60Hz	O
	720P	50Hz	O
	1080I	50Hz	O
	1080I	50Hz	O
	1080P	50Hz	O
	1080P	60Hz	O
1080P	24 HZ	O	

(X: Ej tillgängligt, O: tillgängligt)

**Obs:** I vissa fall kanske inte signalen för LCD-TV:n visas som den skall. Problemet kan vara inkonsekvens med standarder från källutrustningen (DVD, kabel-TV-box etc.). Om du upplever sådana problem, kontakta din återförsäljare och även tillverkaren för källutrustning.

## Bilaga D: Pin-specifikationer

### Insignal

#### PC RGB-uttgång (D-sub 15-pinanslutare)

Stift	Ingångssignal
1	R
2	G eller synk på grön
3	B
4	Ingen anslutning
5	Ingen anslutning
6	R.GND
7	G.GND
8	B.GND
9	Ingen anslutning
10	GND
11	Ingen anslutning
12	[SDA]
13	H. synk eller H/V kompositsynk
14	V.synk. [V.CLK]
15	[SCL]

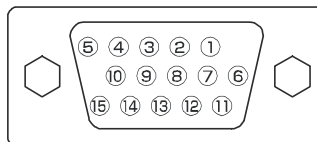

• När olika insignaler används simultant via en grafisk tavla prioriterar enheten automatiskt signalerna i följande ordning:

Synksignal typ	Prioritet
H/V separat synk.	1
H/V kompositsynk	2
synk.på Grön *	3

• Även om rekommenderade signaler används kan det uppstå situationer när visningen inte är rätt. I de fallen skall du använda H/V separat synk, H/V komposit synk.

### Specifikationer för HDMI-anslutarpin

Stift	Ingångssignal	Stift	Ingångssignal
1	TMDS Data2+	11	TMDS klockkåpa
2	TMDS Data2-kåpa	12	TMDS Klocka-
3	TMDS Data 2-	13	CEC
4	TMDS Data 1+	14	Reserverad (N.C. på enhet)
5	TMDS Data1-kåpa	15	SCL
6	TMDS Data1-	16	SDA
7	TMDS Data0+	17	DDC/CED-jord
8	TMDS Data0-kåpa	18	+5V ström
9	TMDS Data0-	19	Detektering av hot plug
10	TMDS Klocka+		

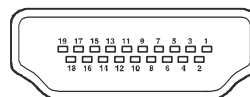

### Specifikationer för SCART anslutarpin

Stift	Ingångssignal	Stift	Ingångssignal
1	AUDIO UT (HÖGER)	12	Ej använd
2	AUDIO IN (HÖGER)	13	RGB-R GND
3	AUDIO UT (VÄNSTER/MONO)	14	GND
4	AUDIO GND	15	RGB-R / S.VHS CHROMINANCE IN
5	RGB-B GND	16	TOM SIGNAL
6	AUDIO IN (VÄNSTER/MONO)	17	KOMPOSIT VIDEO GND
7	RGB-B IN	18	TOM SIGNAL GND
8	AUDIO / RGB-REGLAGE/ 16:9	19	KOMPOSIT VIDEO UT
9	RGB-G GND	20	KOMPOSIT VIDEO / S.VHS BELYSNING IN
10	Ej använd	21	GND / KAPA (CHASSI)
11	RGB-G IN		

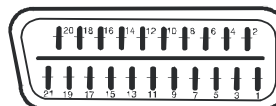

## Specifikationer

### TV SÄNDNING

PAL/SECAM B/G D/K K' I/I' L/L'

### MOTTAGNA KANALER

VHF (BAND I/III)

UHF (BAND U)

HYPERBAND

KABEL TV (S1-S20/ S21-S41)

### ANTAL FÖRINSTÄLLDA KANALER

100

### KANALINDIKATOR

OSD

### RF ANTENNINGÅNG

75 ohm (obalanserad)

### DRIFTSPÄNNING

220-240V AC 50Hz.

### AUDIO

SRS TRUSURROUND XT

### LJUDUTGÅNGSEFFEKT ( $W_{RMS}$ ) (10% THD)

2 x 8

### STRÖMFÖRBRUKNING (W)

270 W

1 W (Stand-by)

### PANEL

16:9 skärm, 42" bildstorlek

### MÅTT (mm)

MÅTT (mm)				
D	L	H	Vikt (kg)	
270	1035	749	23,2	Med stativ
144	1035	695	20,4	Utan stativ



SRS TruSurroundXT är ett varumärke från SRS Labs, Inc.

TruSurround-teknologin är inbyggd under licens från SRS Labs, Inc.