

Innehåll

Funktioner	139	Menyläs	162
Tillbehör	139	Ange låskod	162
Introduktion	140	Ställa in tid	162
Förberedelse	140	Uppgradering av mottagare	162
Säkerhetsföreskrifter	140	Timer	163
Översikt över fjärrkontrollen	142	TV-inställningar	163
LCD-TV och knappar	143	Common Interface	163
Visa anslutningarna	144	Menysystem	164
Strömanslutning	146	Menyn Bild	164
Antennanslutning	146	Läge	164
Ansluta LCD-TV:n till en PC	147	Kontrast/Ljushet/Skärpa/Färg/Färgton	164
Ansluta till en DVD-spelare	148	Färgtemp	164
Använda sidoanslutningarna	149	Brusreduktion	165
Ansluta annan utrustning via Scart	150	Filmläge	165
Ingångsval	150	Spara	165
Sätta i batterier i fjärrkontrollen	151	Reset	165
Användningsintervall för fjärrkontrollen	151	Menyn Ljud	165
Slå på/av TV:n	152	Volym	165
Slå på TV:n:	152	Ljudutjämning	165
Slå av TV:n	152	Balans	165
Navigera i menysystemet	152	Hörlurar	165
De första inställningarna	153	Volym	165
Allmän användning	154	Balans	166
Informationsrad	154	Ljudläge	166
EPG (Electronic Programme Guide)	154	AVL	166
Visa undertext	155	Effekt	166
Text-tv	155	Dynamisk bas	166
IDTV menysystem	156	Virtual Dolby	166
Kanallista	156	Subwoofer	166
Navigera i hela kanallistan	156	Spara	166
Flytta kanaler i kanallistan	156	Menyn Egenskaper	166
Radera kanaler i kanallistan	156	Sovtimer	167
Döpa om kanaler	157	Barnlås	167
Låsa kanaler	157	Språk	167
Ange favoriter	157	EXT-2 Out	167
Så här lägger du till en kanal i en		Standardläge Zoom	167
Favoritlista	158	Blå bakgrund	167
Ta bort en kanal från en favoritlista	158	Menybakgrund	167
Använda den BLÅ knappen när du		OSD-tidsutlösning	167
navigerar i favoritkanalerna	158	Text-TV-språk	167
Direkthjälp på skärmen	158	Menyn Installera	168
Installation	158	Program	168
Automatisk sökning	159	Band	168
Manuell sökning	159	Kanal	168
Första gången du installerar	159	Färgsystem	168
Konfigurering	160	Ljudsystem	168
Favoritläge	160	Finjustera	168
Kanallista	161	Sök	168
Språkinställningar	161	VCR	168
Systemspråk	161	Lagra program	169
Språk för ljud	161	Programmeny	169
Språk för undertext	161	Namn	169
Åldersinställningar	161	Mata in	169
Barnförbudet	162	Ta bort	169

APS (Automatiskt Programmeringssystem)	169
Land	169
Menyn Installera i AV-lägen	170
Färgsystem	170
VCR	170
Lagra program	170
Källmeny	170
Menysystem för PC-läge	170
Menyn Ljud	170
Menyn Egenskaper	171
Menyn PC-bild	171
Menyn PC-bildsposition	171
Autoposition	171
Horisontal position	171
Vertikal Position	171
Pixelfrekvens	171
Fas	171
Visa TV-information	171
Mute-funktion (tyst)	172
PIP (Picture-in-Picture) och PAP (Picture-and-Picture)	172
Frysa bilden	172
Zoomlägen	172
Auto	172
Full	172
4:3	172
Panoramic	173
14:9 Zoom	173
Cinema	173
16:9 Subtitle	173
Text-tv	173
Tips	174
Underhåll av skärmen	174
Ingen ström	174
Dålig bild	174
Ingångskällor	174
CI-modul	174
Bilaga A: Vanliga visningslägen via PC-ingång ..	175
Bilaga B: Huvud- och PIP-, PAP-bildkombinationer	176
Bilaga C: AV- och HDMI-signalkompatibilitet	177
Bilaga D: Pin-specifikationer	178
Specifikationer	179

Funktioner

- LCD-TV med fjärrkontroll.
- Integrerad digital-TV (DVB-T).
- Den har en HDMI anslutning för Digital Video och ljud. Denna anslutning kan även acceptera hög definition-signaler.
- Full HD (1920x1080).
- 100 program från VHF, UHF-band eller kabelkanaler som kan förinställas.
- Kan finjustera kabelkanaler.
- OSD-menysystem.
- Har 2 Scart-uttag för anslutning till extern utrustning (video, TV-spel, audiosystem, osv.)
- AV- och S-Video-ingång finns tillgängliga.
- Stereo ljudsystem (**Virtual Dolby**).
- Text-tv, fastext, TOP text.
- Anslutning för hörlurar.
- Automatiskt programmeringssystem.
- Automatisk inställning framåt eller bakåt.
- Sovtimer.
- Barnlås.
- Automatisk ljudavstängning när det inte sker någon överföring.
- NTSC-uppspelning.
- PIP- / PAP- / PAT-funktioner.
- AVL (Automatic Volume Limiting).
- När ingen mottagning sker försätter sig TV:n automatiskt i viloläge efter 5 minuter.
- PLL (Frekvensökning).
- PC-ingång.
- Plug&Play för Windows 98, ME, 2000, XP, Vista.
- Ljudlinjeutgångar.

Tillbehör



Fjärrkontroll

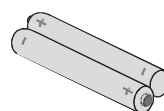

Batterier
2 XAAA

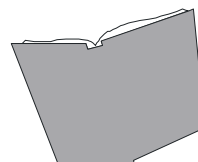

Instruktionsbok

Introduktion



Tack för att du har valt den här produkten. Den här manualen guidar dig för korrekt användning av TV:n. Läs igenom den här manualen noggrant innan du använder TV:n.

Förvara den här manualen på en säker plats för framtida referens.

Förberedelse

Lämna minst 10 cm mellanrum runt apparaten. För att förhindra fel eller säkerhetsrisker bör du inte placera föremål på apparaten.

Använd denna apparat i modererade klimat.

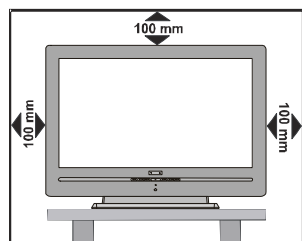

Säkerhetsföreskrifter

Läs följande säkerhetsföreskrifter noggrant för din egen säkerhet:

1. Strömkälla

Denna apparat får endast användas vid anslutning till eluttag på **220-240V AC, 50 Hz**. Försäkra dig om att rätt nätspänning valts.

2. Nätsladd

Placera inte enheten, en möbel, osv. på nätsladden (nät-kabel), eller kläm inte sladden. Håll i nätsladdens kontakt. Dra aldrig ur kontakten genom att slita i sladden och rör aldrig nätsladden med våta händer då detta kan orsaka en kortslutning eller elstöt. Gör

aldrig någon knut på sladden och knyt aldrig samman den med andra sladdar. Nätsladden bör dras på så sätt att den inte riskerar att bli trampad på.

En skadad nätsladd kan orsaka en brand eller en elstöt. När den är skadad och måste bytas, bör detta utföras av kvalificerad personal.

3. Fukt och vatten

Använd inte utrustningen i våt eller fuktig omgivning (undvik badrum, köksvask eller i närheten av en tvättmaskin). Utsätt inte utrustningen för regn eller vatten eftersom detta kan vara farligt, och ställ inga föremål fyllda med någon form av vätska, som blomvaser, ovanpå apparaten. Undvik droppar och stänk.

Om något fast föremål eller vätska skulle falla på apparaten, koppla bort apparaten och få den kontrollerad av kvalificerad personal innan du använder den igen.

4. Rengöring

Före rengöring bör du koppla ur apparaten från vägguttaget. Använd inga flytande rengöringsmedel eller aerosoler. Använd en mjuk och torr trasa.

5. Ventilation

Springorna och öppningarna på baksidan är avsedda för ventilation och för att säkerställa en säker användning. För att förhindra överhettning, får dessa öppningar inte på något sätt blockeras eller täckas över.

6. Värme och lågor

Apparaten bör inte placeras i närhet av öppna lågor eller intensiva värmekällor som en elektrisk värmare. Se till att inga källor med öppna lågor som stearinljus står på apparaten.

7. Åskväder

För att undvika skador under storm, åskväder eller när du är bortrest, dra ur nätkabeln från vägguttaget

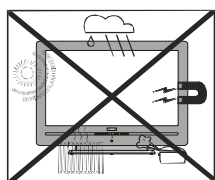

8. Reservdelar

När reservdelar behövs, kontrollera att serviceteknikern har använt sådana reservdelar som specificeras av tillverkaren eller har samma specifikationer som originaldelarna. Icke auktoriserade utbyten kan resultera i brand, elstötar eller andra risker.

9. Service

Överlåt alla servicearbeten åt kvalificerad personal. Ta inte bort höljet själv, då detta kan förorsaka en elstöt.

WARNING: När apparaten inte används under en längre tid, se till att koppla bort apparaten från vägguttaget.

Anvisningar för avfallshantering:

- Förpackningsmaterialet är återvinningsbart och bör i princip återvinnas. Förpackningsmaterial som plastpåsar måste förvaras oåtkomligt för barn.

- Batterier, även sådana som ej innehåller tungmetaller, skall inte kastas tillsammans med hushållsavfallet. Var god kasta förbrukade batterier på ett miljövänligt sätt. Undersök vilka bestämmelser som gäller i ditt område.
- Den fluorescenta lampan med kall katod i LCD-skärmen innehåller en liten mängd kvicksilver. Var god följ anvisningarna och bestämmelserna för sopsortering.
- För att koppla bort TV:n helt och hållet används nätkontakten och den ska därför vara lätt åtkomlig.

Varning: För att förhindra skador, måste apparaten vara säkert fäst till golvet/väggen enligt installationsanvisningarna.

“LCD-skärmen är en högteknologisk produkt med ca en miljon transistorer med tunn film som ger er fina bild detaljer. Ibland kan några inaktiva pixlar uppstå på skärmen med en fast blå, grön eller röd punkt. Observera att detta inte påverkar produktens prestanda”.

“LÄMNA INTE DIN TV I VILOLÄGE ELLER PÅSLAGEN NÄR DU LÄMNA BOSTADEN EN LÄNGRE TID”

Se till att anslutningen är ordentligt jordad.

Anslut apparatens jordade kontakter till ett uttag med jordade kontakter med hjälp av medföljande nätsladd. Om medföljande kontakt inte passar i vägguttaget bör du kontakta en kompetent elektriker som kan byta ut det.



Översikt över fjärrkontrollen

- ① Lägesindikatorer
- ② Viloläge
- ③ Direkt Program
- ④ Ingen funktion
- ⑤ Nästa program
- ⑥ Volym upp / Volym ned
- ⑦ Menu
- ⑧ Föregående Program
- ⑨ Pilknappar
- ⑩ Text-TV / Bild och Text
- ⑪ Info
- ⑫ Bildstorlek / Expandera
- ⑬ Istallera
- ⑭ Funktion
- ⑮ Bild
- ⑯ Ljud
- ⑰ Mix / PIP-PAP Av - På
- ⑱ Index
- ⑲ Mono / Stereo / Dual-II
- ⑳ Ok (VÄLJ) / Frys
- ㉑ TV / DTV
- ㉒ Föregående program
- ㉓ Stäng av ljudet
- ㉔ Extern källa
- ㉕ RC-lägesväljare

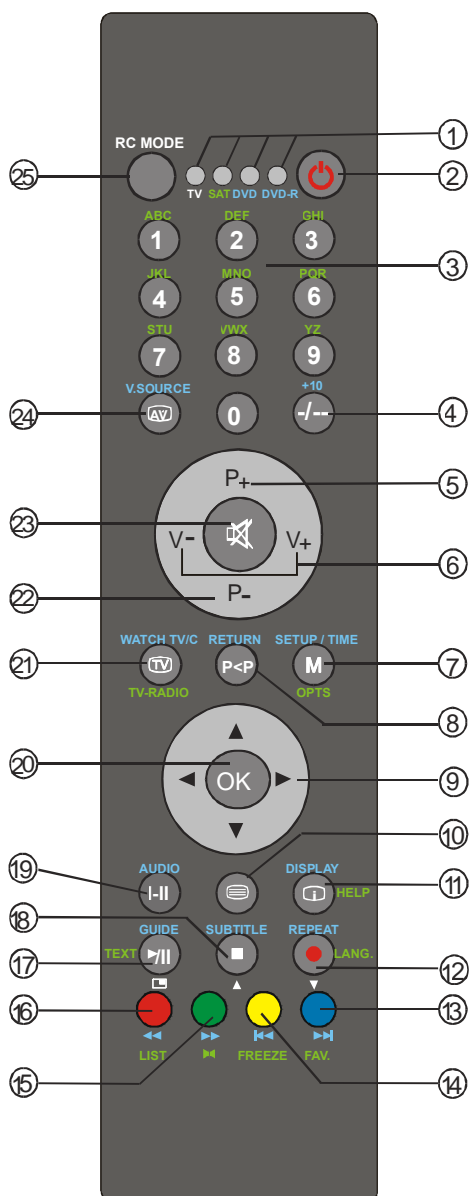

LCD-TV och knappar

FRAMSIDA

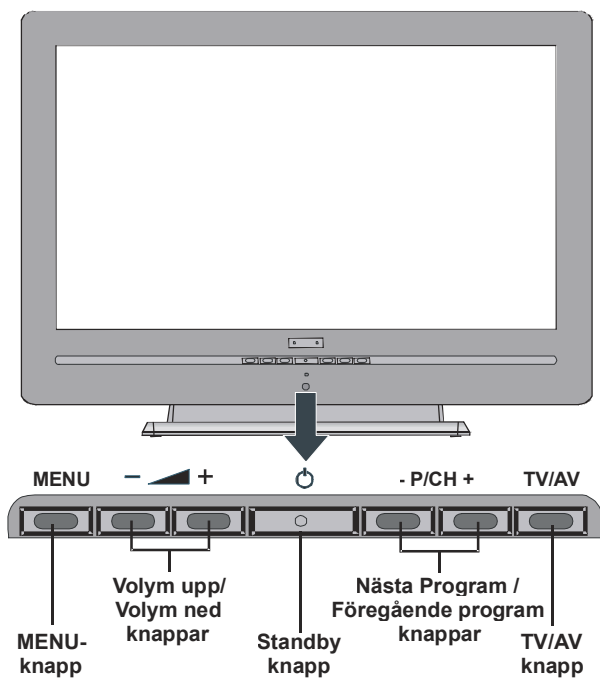

BAKSIDA

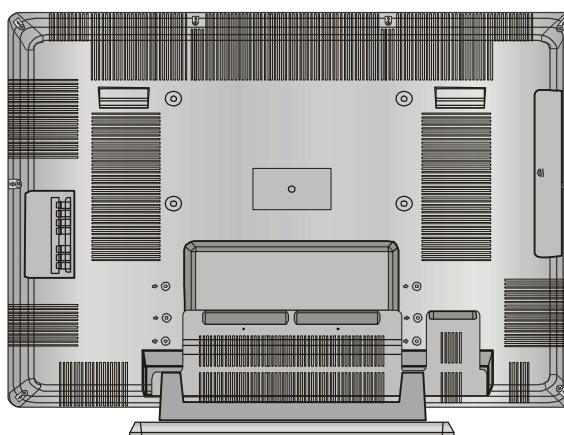

Svenska - 143 -

Visa anslutningarna

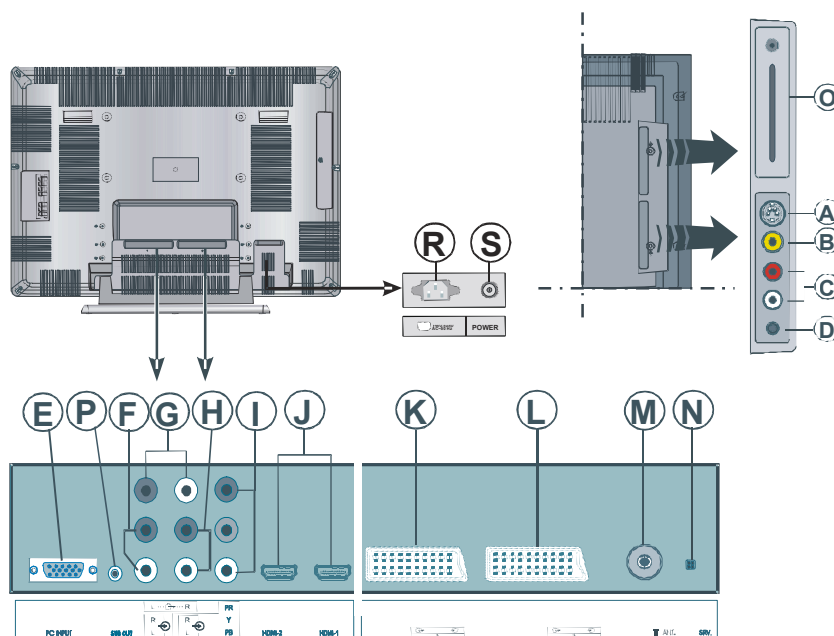

Ⓐ **S-VHS**-ingången används för att ansluta en **S-Video**-signal (t.ex. från en videokamera eller video).

När du använder **S-Video**-ingången ansluter du videokabeln mellan **S-Video** på TV:n och **S-Video**-utgången på enheten. Anslut ljudkabeln mellan **AUDIO-INGÅNGARNA** (anges med bokstaven **C** på bilden) på TV:n och enhetens ljuduttag.

Ⓑ **Videoingången** används för att ta emot videosignaler från externa enheter.

Anslut videokabeln mellan uttaget **VIDEO IN** på TV:n och **VIDEO OUT** på din enhet.

Ⓒ Sedan använder du **AUDIO-INGÅNGAR** för att ansluta ljudsignaler från externa enheter.

Anslut ljudkabeln mellan **AUDIO-INGÅNGAR** på TV:n och **AUDIO-UTGÅNGAR** på enheten.

Ⓓ **Headphone**-uttaget används för att ansluta externa hörlurar.

Anslut till **HEADPHONE** när du vill lyssna på TV-ljudet via hörlurar (valfritt).

Ⓔ **PC Input** är avsedd för anslutning av PC till TV:n.

Anslut PC-kabeln mellan **PC INPUT** på TV:n och PC-utgången på datorn.

Ⓕ **PC Audio Inputs** ansluter till ljuduttagen på din PC för att aktivera datorljud.

Anslut PC-ljudkabeln mellan **PC AUDIO INPUTS** på TV:n och ljudutgången på din PC.

Ⓖ **AUDIO LINE OUTS** skickar ljudsignaler till en extern enhet, t.ex. en fristående ljudanläggning.

Anslut externa högtalare, eller liknande utrustning, till TV:n med en ljudkabel till TV:ns **AUDIO LINE OUTS**.

Ⓜ **Component Audio Inputs** används för anslutning av component audio.

Anslut ljudkabeln mellan **COMPONENT AUDIO INPUTS** på TV:n och ljudutgången på din enhet.

Ⓝ **Component Video Inputs (YpBPr)** används för anslutning av component audio.

Du kan ansluta component video- och audio-uttag med en enhet som har component-utgång. Anslut component video-kablarna mellan **COMPONENT VIDEO INPUTS** på TV:n och component video-utgångarna på din enhet. Kontrollera vid anslutningen att bokstäverna på TV:n, "Y", "Pb", "Pr" korresponderar med enhetens anslutningar.

Ⓞ **HDMI-ingångar** är för anslutning av en enhet som har en **HDMI**-sockel.

Din LCD-TV kan visa High Definition bilder från apparater som High Definition satellitmottagare eller DVD-spelare. Dessa apparater måste vara anslutna via HDMI-uttaget eller Component-uttaget. Dessa uttag kan ta emot antingen 720p- eller 1080i- signaler. Dessutom godkänner endast HDMI-lägen 1080p-signaler. Ingen ljudinkoppling krävs för en anslutning mellan HDMI och HDMI.

Ⓟ **SCART 1**-ingången tar emot och skickar signaler till externa enheter.

Anslut **SCART**-kabeln mellan **SCART**-uttagen på TV:n och **SCART**-uttaget på din externa enhet (såsom avkodare, video- eller DVD-spelare).

Obs: När en extern enhet ansluts via **SCART** växlar TV:n automatiskt till AV-läge. Om båda anslutningarna används samtidigt, är **SCART 1** först.

Ⓠ **SCART 2**-ingången tar emot och skickar signaler till externa enheter.

Ⓡ **RF Input** ansluter till en antenn eller kabel.

Observera att om du använder en avkodare eller mediaspelare ska du ansluta antennkabeln genom enheten till TV:n med en lämplig antennkabel, så som visas på bilden nedan.

Ⓢ Den här anslutningen är endast till för service.

Ⓣ CI-slot och SPDIF-out.

CI-

sloten används för att sätta i ett CI-kort. Ett CI-kort tillåter dig att titta på alla de kanaler du prenumererar på. För mer information, se "Vanligt gränssnitt". S/PDIF-out används för att överföra digitala ljudsignaler. Använd en RCA-kabel för att överföra ljudsignaler till en enhet som har S/SDIF-anslutning.

Ⓤ Använd **Subwoofer utgången** för att ansluta en extern, aktiv subwoofer till TV:n för att skapa en djupare baseffekt.

Använd lämplig RCA-kabel för att ansluta uppsättningen till en subwoofer-enhet.

Ⓡ Strömkabelanslutning

Ⓢ Power On/Off-knapp (PÅ/AV)

Strömanslutning

VIKTIGT: TV:n är avsedd för drift vid **220-240V AC, 50 Hz.**

- Efter uppäckning, låt TV:n stå tills den anpassats till rumstemperaturen innan du ansluter den till nätuttaget.
- Koppla in strömsladden till eluttaget.

Antennanslutning

- Anslut antennkabeln eller kabel-TV-kontakten till uttaget **AERIAL INPUT** på TV:ns baksida.

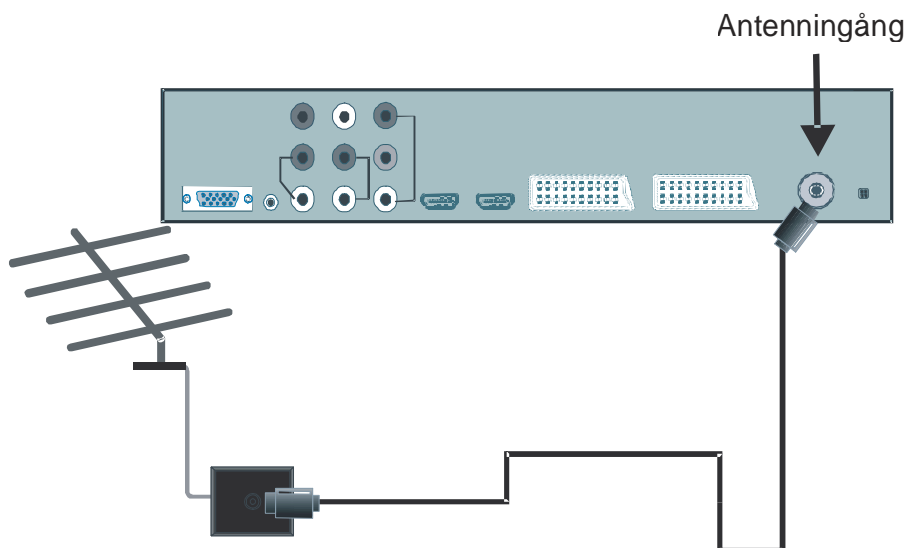

Ansluta LCD-TV:n till en PC

För att visa skärmbilden för din dator på LCD-TV:n kan du ansluta datorn till TV:n.

- Stäng av både datorn och skärmen innan anslutningar utförs.
- Använd 15-pin skärmsladd för att ansluta PC:n till LCD TV:n.
- När detta är klart växlar du till PC-källa.. Se avsnittet “**Val av ingång**”.
- Ställ in upplösningen så att den passar dina önskemål.

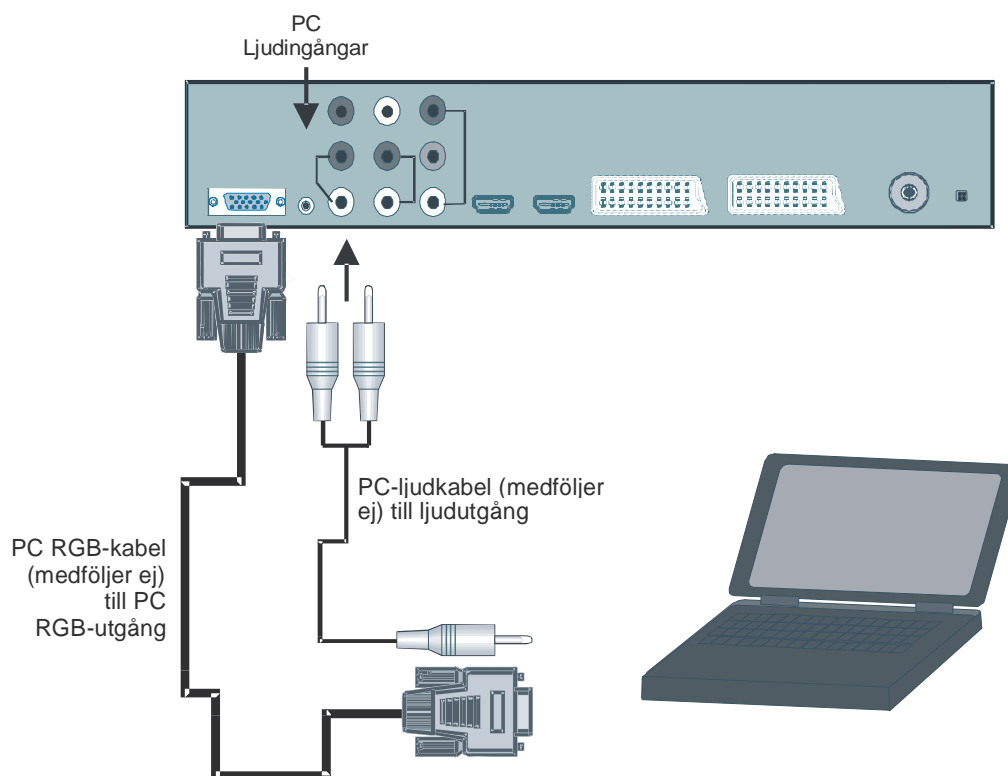

Ansluta till en DVD-spelare

Om du vill ansluta en DVD-spelare till din LCD-TV kan du använda TV:ns anslutningar. DVD-spelaren kan ha olika anslutningar. Se instruktionsboken för din DVD-spelare för ytterligare information. Slå av både TV och enheten innan du utföra några anslutningar.

Obs: Kablar som visas på bild medföljer inte.

- Om din DVD-spelare har ett **HDMI**-uttag kan du ansluta via **HDMI**. När du ansluter till DVD-spelaren så som visas nedan, växla till HDMI-källa. Se avsnittet "**Källmeny**".
- De flesta DVD-spelare är anslutna via **COMPONENT-UTTAG**. Använd en component videokabel för att ansluta videoingången. För att aktivera ljud använder du en component audio-kabel så som visas nedan. När detta är klart växlar du till **YPbPr**-källa. Se avsnittet "**Val av ingång**".
- Du kan även ansluta via **SCART 1** eller **SCART 2**. Använd en **SCART**-kabel så som visas nedan.

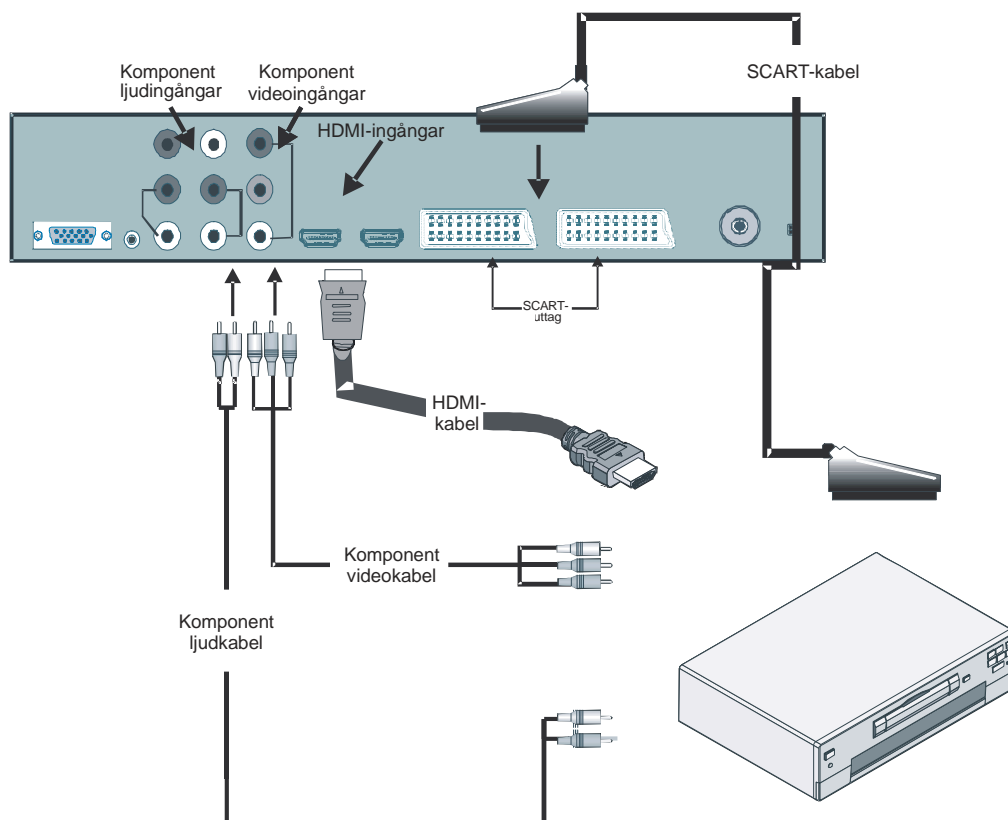

Använda sidoanslutningarna

Du kan inte ansluta ett intervall av tillbehörsutrustning till din LCD TV. Möjliga anslutningar visas nedan. *Kablar som visas på bild medföljer inte.*

- För att ansluta en videokamera ansluter du **S-VIDEO**-uttaget eller **VIDEO IN**-uttaget med **AUDIO-UTTAGEN**. Anslut inte videokameran till **S-VIDEO** och **VIDEO IN** samtidigt, eftersom det kan orsaka brus i bilden. För att välja relaterad källa, se avsnittet "**Val av ingång**" på följande ställen.
- För att ansluta externa högtalare, använd en audio-kabel. Förväxla inte uttagen **AUDIO LEFT** och **AUDIO RIGHT**. Slå på LCD TV:n och den externa högtalaren efter att alla anslutningar är gjorda. Se installationsmanualen för din högtalare för ytterligare information.
- För att lyssna på ljud från högtalarna ansluter du till uttaget **HEADPHONE** på TV:n.
- För att ansluta en subwoofer, anslut till **SUBWOOFER OUT**.

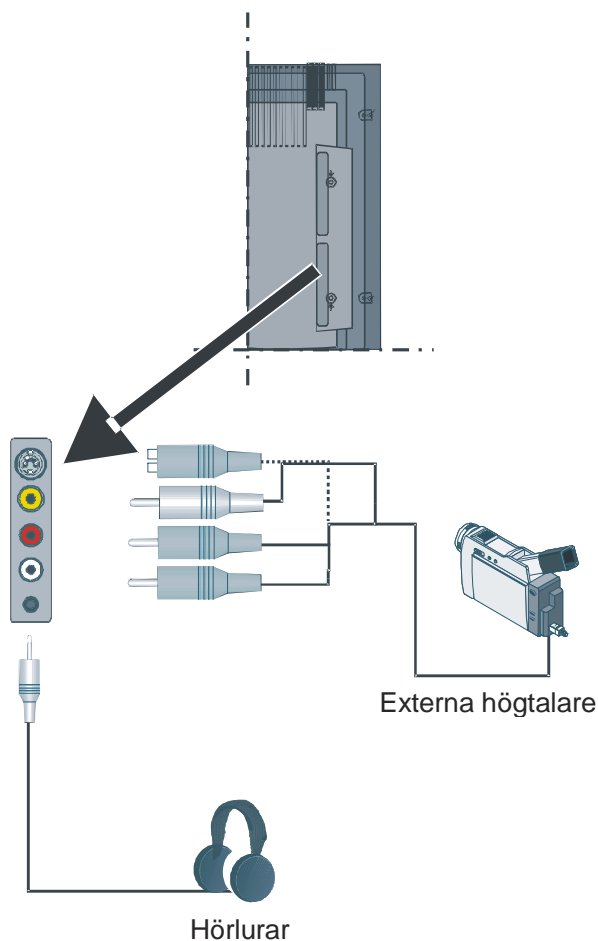

Ansluta annan utrustning via Scart

De flesta enheter stöder **SCART**-anslutning. Du kan ansluta en DVD-spelare, en video eller avkodare till din LCD-TV genom att använda **SCART**-uttagen. *Kablar som visas på bild medföljer inte.*

Slå av både TV och enheter innan du utför några anslutningar.

För ytterligare information, se instruktionsboken för enheten.

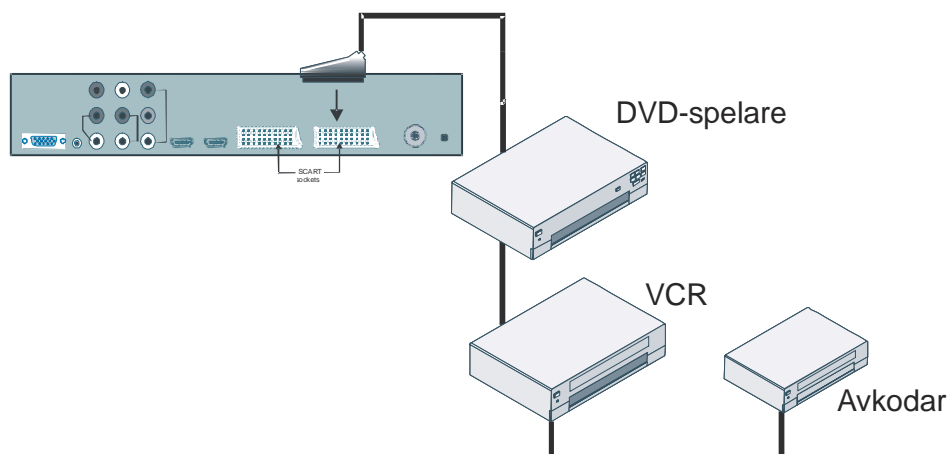

Ingångsval

När du har anslutit dina externa system till din TV kan du växla till olika ingångskällor.

- Tryck på **AV**-knappen på fjärrkontrollen för att direkt ändra källorna.

eller,

- Välj alternativet "**Källa**" på huvudmenyn genom **▲** att **▼** använda knappen **OK**. //Använd sedan knappen **▲** eller **▼** för att markera en inmatning och tryck på knappen **OK** för att välja.



Svenska - 150 -

Sätta i batterier i fjärrkontrollen

VARNING: Batterier till fjärrkontrollen följer med. Ett plastskydd används för att förhindra batteriets livstid från att minska. Ta bort plastskyddet innan användning.

- Ta bort batterilocket på fjärrkontrollens baksida genom att försiktigt dra bakåt på den märkta delen.
- Sätt i två **AAA/R3** eller motsvarande batterier. Sätt i batterierna rätt väg och stäng luckan.

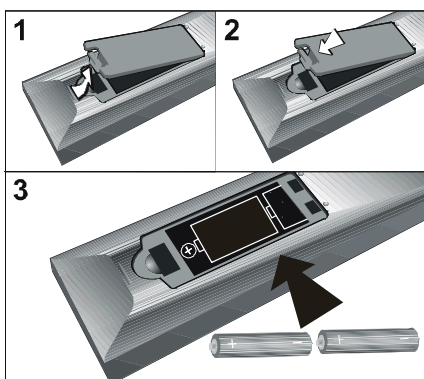

Obs: Ta bort batteriet ur fjärrkontrollen om denna inte skall användas under en längre tid. Annars kan den skadas av eventuellt batteriläckage.

Användningsintervall för fjärrkontrollen

- Rikta övre delen av fjärrkontrollen mot LCD-TV:ns fjärrsensor samtidigt som du trycker på en knapp.

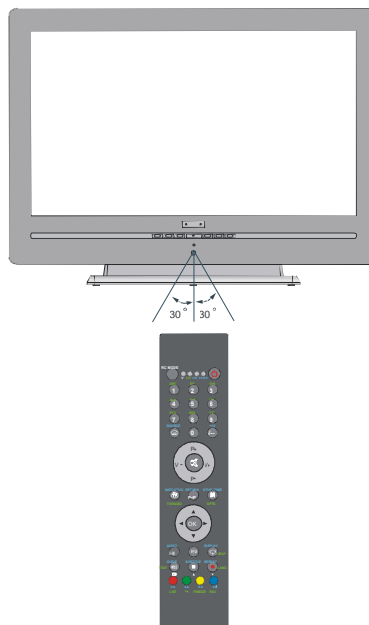

Fjärrkontrollen klarar ett avstånd av ungefär 7 m.

Slå på/av TV:n

Slå på TV n:

Din TV slås på i två steg:

- 1- Anslut nätsladden till systemet. Tryck på På/Av -knappen. TV:n kopplas till standby-läge (tillval9).
- 2- För att slå på TV: n från viloläget kan du antingen:

Tryck på en sifferknapp på fjärrkontrollen så att ett programnummer väljs, eller tryck på ”-P/CH” eller ”P/CH+” -knappen på Tv:n, eller tryck på ”P+” eller ”P-” -knappen på fjärrkontrollen, så att det senast använda läget väljs.

För båda sätten slås TV: n på.

Slå av TV:n

- Tryck på knappen “⏻(stand-by)” på fjärrkontrollen eller On/Off-knappen på TV:n så växlar TV: n till standby-läge.

För att stänga av TV:n helt, tryck på On/off -knappen på TV: n, eller dra ur kontakten.

Navigera i menysystemet



- Tryck på **M** för att visa huvudmenyn.
- Tryck på knappen **▲** eller **▼** för att välja en ikon. Tryck på **▶** eller **OK** för fler alternativ.
- Använd knappen **▲** eller **▼** för att markera ett alternativ.
- Använd knappen **◀** eller **▶** för att ändra inställningarna. Tryck på **OK** för att ange som grundinställning.
- Tryck på knappen **M** för att avsluta menyn eller återgå från en undermeny.

Obs: Denna beskrivning gäller navigering i hela menysystemet. För att välja tillval, som förklaras i följande kapitel, använd "Navigering av menysystemet".

De första inställningarna

När TV:n används första gången slås IDTV:n på först. Inga kanaler finns lagrade i minnet eftersom det är första gången IDTV:n används.

När TV:n slås på första gången visas menyn där du väljer språk. Meddelandet "Välkommen! Välj språk." visas på alla tillgängliga språk på skärmen.

Markera önskat språk med knappen ▲ eller ▼ och tryck sedan på **OK**. I dialogrutan visas "Ange språk" bredvid posten "OK" för att visa att "Tryck på knappen **SELECT** för att ange det markerade språket som standard."

Om du trycker på knappen ⓘ får du mer information om hur du använder menyn. Tryck på knappen ⓘ igen för att stänga hjälpmenyn.

Sedan visas "Första installationen" på skärmen. Markera önskat land med knappen eller och tryck sedan på **OK**.

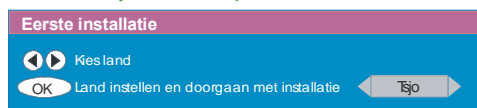

När "Första installationen" är gjord visas följande meddelande på skärmen:



- Starta den automatiska sökningen genom att trycka på "Ja", eller avbryt genom att trycka på "Nee".
- För att välja "Ja" eller "Nee" markerar du posten med knappen ◀ eller ▶ och trycker på **OK**.

IDTV:n känner automatiskt av UHF-kanalerna 21 till 68, söker digitala markbundna sändningar och visar namnen på de funna kanalerna. Det här kan

ta några minuter. Du kan avbryta sökningen när som helst genom att trycka på knappen **M**. Under den automatiska sökningen visas följande på skärmen:

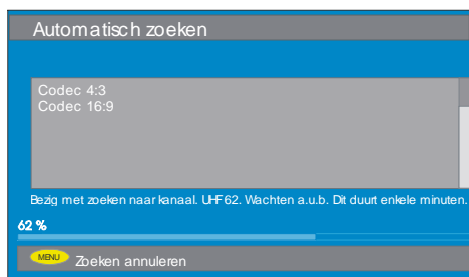

När **Automatisk sökning** är slutförd visas följande fråga på skärmen gällande analog kanalsökning. TV:n växlar till analogt TV-läge.

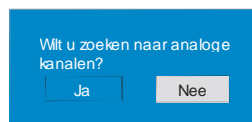

Om du vill söka analoga kanaler väljer du "Ja". Följande meny visas vid sökning av analoga kanaler:

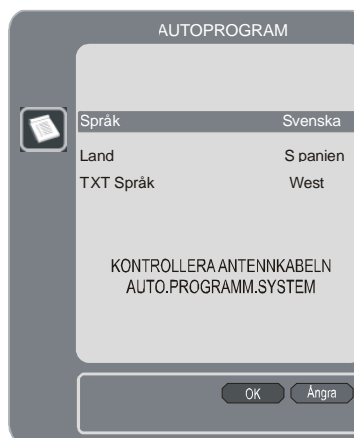

- Välj **Språk** med knappen ◀ eller ▶ . Tryck på knappen ▲ eller ▼ för att markera **Land** och använd ◀ eller ▶ för att ställa in. Sedan trycker du på knappen ▲ eller ▼ , markerar **Txt språk** och använder ◀ eller ▶ att ställa in. När

