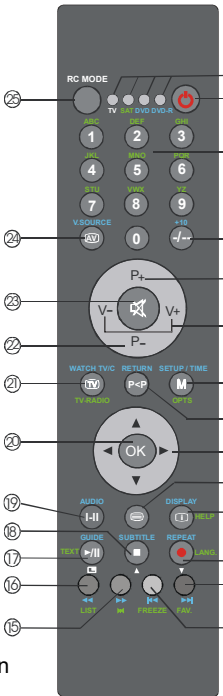

## Innehåll

Fjärrkontrollens knappar .....	111
LCD TV .....	111
Förberedelse .....	112
Säkerhetsföreskrifter .....	112
Innan du slår på din TV .....	114
Att slå PÅ/AV TV: n .....	114
Navigering i menysystemet .....	114
Ursprungliga inställningar .....	115
Allmänna funktioner .....	115
IDTV Menysystem .....	117
Menysystem .....	124
PC Mode .....	129
Övriga funktioner .....	130
Text-TV .....	131
Anslut extern utrustning .....	131
Tips .....	132
Specifikationer .....	133
Bilaga A: Typiska visningslägen via PC-ingång .....	134
Bilaga B: Antennanslutning .....	134
Bilaga C: Anslut extern utrustning .....	134
Anslutning av extern utrustning .....	135

## Fjärrkontrollens knappar

- 
- ① Lagesindikatorer
  - ② = Viloläge
  - ③ **0 - 9** = Direkt Program
  - ④ **- / - / + 10** = Ingen funktion
  - ⑤ **P+** = Nästa program
  - ⑥ **V-, V+** = Volym upp / Volym ned
  - ⑦ **M / SETUP - TIME / OPTS** = Menu
  - ⑧ **P<P / RETURN** = Föregående Program
  - ⑨ **▲, ▼, ►, ◄** = Pilknappar
  - ⑩ = Text-TV
  - ⑪ / **DISPLAY / HELP** = Info
  - ⑫ / **REPEAT / LANG / ▼** = Bildstorlek / Expandera
  - ⑬ **Blå knapp / ►► / FAV.** = Istallera
  - ⑭ **Gul knapp / ◄◄ / FREEZE** = Funktion / Ljudspråk På/Av på DTV
  - ⑮ **Grön knapp / ►► / ◄◄** = Bild / Sida upp
  - ⑯ **Röd knapp / ◄◄ / LIST** = Ljud / Sida ner
  - ⑰ **►► / ◄◄ / TEXT / ◻** = Mix / Ingen funktion
  - ⑱ **SUBTITLE / ◻ / ▲** = Index
  - ⑲ **I-II / AUDIO / GUIDE** = Mono / Stereo / Dual-II
  - ⑳ **OK** = Ok (VÄLJ) / Frys
  - ㉑ **WATCH TV / C - TV - TV-RADIO** = TV / DTV
  - ㉒ **P-** = Föregående program
  - ㉓ = Stäng av ljudet
  - ㉔ **AV / V.SOURCE** = Extern källa (TV, DTV, EXT1, EXT2, FAV, HDMI-1, HDMI-2, YPBPR, PC)
  - ㉕ **RC-lägesväljare**

## LCD TV

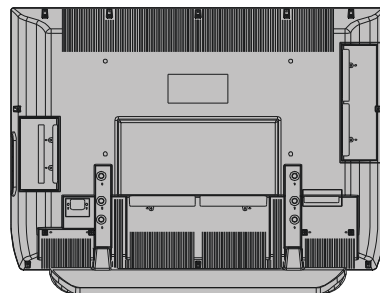
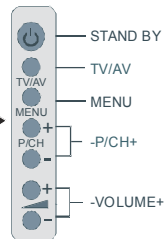
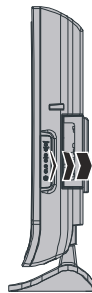
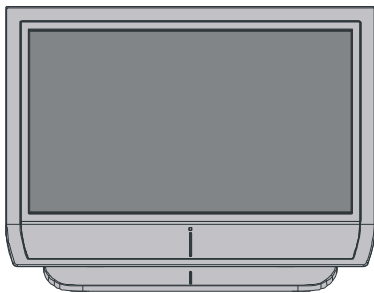

Svenska - 111 -

## Förberedelse

Lämna minst 10 cm mellanrum runt apparaten. För att förhindra fel eller säkerhetsrisker bör du inte placera föremål på apparaten.

Använd denna apparat i modererade klimat.

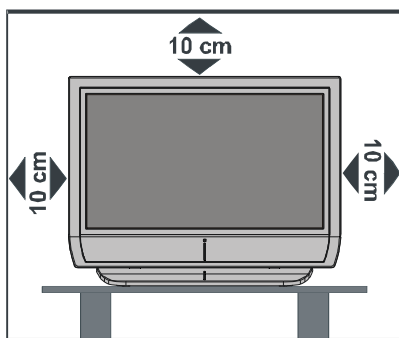

## Funtioner

- LCD-TV med fjärrkontroll.
- Fullt integrerad Digital TV (DVB-T).
- 100 program från VHF, UHF-band eller kabelkanaler som kan förinställas.
- Kan finjustera kabelkanaler.
- Tack vare menysystemet är det mycket enkelt att kontrollera TV: n.
- Har 2 Scart-uttag för anslutning till extern utrustning (video, TV-spel, audiosystem, osv.)
- Stereo ljudsystem (SRS Trusurround XT).
- Fullfunktions Text-TV (1000 sidor).  
Fasttext, TOP text.
- Anslutning för hörlurar.
- A.P.S. (Automatiskt Programmeringssystem).
- Alla program kan namnges.
- Automatisk inställning framåt eller bakåt.
- Insomningstimer.
- Barnspärr.
- Automatisk ljudavstängning när ingen kanal tas emot.
- NTSC uppspelning.
- AV-ingång finns tillgängliga.
- Den har VGA-anslutning för extern utrustning såsom datorer.
- Har två HDMI-anslutningar för digital bild och ljud. Denna anslutning är även avsedd att stöda Höga definitionssignaler.
- AVL (automatisk ljudnivåanpassning)
- När ingen mottagning sker försätter sig TV: n automatiskt i viloläge efter 5 minuter.
- PLL (Frekvenssökning)

- PC ingång
- Plug&Play för Windows 9X, ME, 2000, XP
- Ljudlinjeutgång

## Säkerhetsföreskrifter

Läs följande säkerhetsföreskrifter noggrant för din egen säkerhet.

### 1. Strömkälla

Denna spelare får endast användas vid anslutning till eluttag på 220-240 V AC 50 Hz .Kontrollera att du valt rätt spänningsinställning.

### 2. Nätsladd

Placera inte enheten, en möbel, osv. på nätsladden (strömkabel), eller kläm inte sladden. Håll i nätsladdens kontakt. Dra aldrig ur kontakten genom att slita i sladden och rör aldrig nätsladden med våta händer då detta kan orsaka en kortslutning eller elstöt. Gör aldrig någon knut på sladden och knyt aldrig samman den med andra sladdar. Nätsladdarna bör dras på så sätt att de inte riskerar att bli trampade på. En skadad nätsladd kan orsaka en brand eller en elstöt. När den är skadad och måste bytas, bör detta utföras av kvalificerad personal.

### 3. Fukt och vatten

Använd inte utrustningen i våt eller fuktig omgivning (undvik badrum, köksvask eller i närheten av en tvättmaskin). Utsätt inte utrustningen för regn eller vatten eftersom detta kan vara farligt, och ställ inga föremål fyllda med någon form av vätska, som blomvaser, ovanpå apparaten. Undvik droppar och stänk.

Om något fast föremål eller vätska skulle falla på apparaten, koppla bort apparaten och få den kontrollerad av kvalificerad personal innan du använder den igen.

### 4.Rengöring

Före rengöring bör du koppla ur TV: n från vägguttaget. Använd inga flytande rengöringsmedel eller aerosoler. Använd en mjuk och torr trasa.

### 5. Ventilation

Springorna och öppningarna på TV: n är avsedda för ventilation och för att säkerställa en säker användning. För att förhindra överhettning, får dessa öppningar inte på något sätt blockeras eller täckas över.

### 6. Värme och lågor

Apparaten bör inte placeras i närheten av öppna lågor eller intensiva värmekällor som ett element. Se till att inga källor med öppna lågor som stearinljus står

på TV: n. Batterier får inte utsättas för extrem värme som solljus, eld eller liknande.

### 7. Åskväder

För att undvika skador under storm, åskväder eller när du är bortrest, dra ur nätkabeln från vägguttaget

### 8. Reservdelar

När reservdelar behövs, kontrollera att service-teknikern har använt sådana reservdelar som specificeras av tillverkaren eller har samma specifikationer som originaldelarna. Icke auktoriserade utbyten kan resultera i brand, elstötar eller andra risker.

### 9. Service

Överlåt alla servicearbeten åt kvalificerad personal. Ta inte bort höljet själv, då detta kan förorsaka en elstöt.10. Avfall

Anvisningar för avfallshantering:

- Förpackningsmaterialet är återvinningsbart och bör i princip återvinnas. Förpackningsmaterial som plast-påsar måste förvaras oåtkomligt för barn.
- Batterier, även sådana som ej innehåller tungmetaller, skall inte kastas tillsammans med hushållsavfallet. Var god kasta förbrukade batterier på ett miljövänligt sätt. Undersök vilka bestämmelser som gäller i ditt område.
- Den fluorescanta lampan med kall katod i LCD-skärmen innehåller en liten mängd kvicksilver. Var god följ anvisningarna och bestämmelserna för sopsortering.

### 11. Koppla bort apparaten

För att koppla bort TV:n helt och hållet används nätkontakten och den ska därför vara lätt åtkomlig.

**12.** Excessivt ljudtryck från hörlurarna kan skada hörseln.

**13.** För att förhindra skador, måste apparaten vara säkert fäst till väggen enligt installationsanvisningarna (om tillvalet finns tillgängligt).

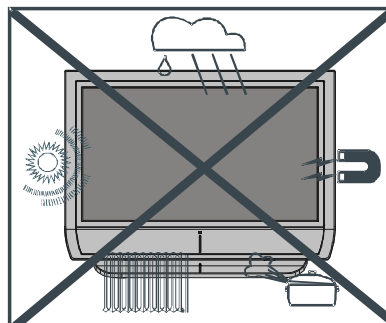

“LCD-skärmen är en högteknologisk produkt med ca en miljon transistorer med tunn film som ger er fina bild detaljer. Ibland kan några inaktiva pixlar uppstå på skärmen med en fast blå , grön eller röd punkt. Observera att detta inte påverkar produktens prestanda”.

“LÄMNA INTE DIN TV I BEREDSKAPSLÄGE ELLER PÅ NÄR DEN LÄMNAS UTAN TILLSYN EN LÄNGRE TID”



SRS TruSurroundXT är ett varumärke från SRS Labs, Inc.

TruSurround-teknologin är inbyggd under licens från SRS Labs, Inc.

## Innan du slår på din TV

### Strömanslutning

**VIKTIGT:** TV: n är avsedd för drift vid 230V AC, 50 Hz.

- Efter upppackning, låt TV: n stå tills den anpassats till rumstemperaturen innan du ansluter den till nätuttaget.

### Antennanslutningar

- Anslut antennen eller kabel-TV kontakten i antennanslutningen på TV:ns baksida, och anslut kabelkontakten från "TV out" utgången som sitter på din externa utrustning (VCR, DVB osv.) till detta uttag.

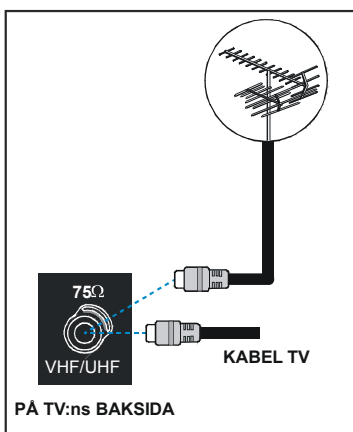

### Sätt in batterierna i fjärrkontrollen

**WARNING:** Fjärrkontrollens batterier medföljer. Ett plastskydd används för att förhindra batteriets livstid från att minska. Ta bort plastskyddet innan användning.

- Ta bort batterilocket på fjärrkontrollens baksida genom att försiktigt dra bakåt på den märkta delen.
- Sätt i två **AAA/R03** eller motsvarande batterier. Sätt i batterierna rätt väg och stäng luckan.

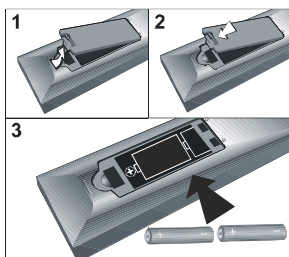

Obs: Ta bort batteriet ur fjärrkontrollen om denna inte skall användas under en längre tid. Annars kan den skadas av eventuellt batteriläckage.

## Att slå PÅ/AV TV: n

### Slå på TV n:

Din TV slås på i två steg:

- Anslut till ett nätuttag på 230V AC 50Hz. Tryck på Standby-knappen. TV:n växlar själv till viloläge (tillval).
- För att slå på TV: n från viloläget kan du antingen: Trycka på en sifferknapp på fjärrkontrollen så att kanalnummer väljs, eller trycka på -P/CH eller P/CH+ knappen på TV: n, eller trycka på Ch+ eller Ch- knappen på fjärrkontrollen, så att det senast använda läget väljs.

För båda sätten slås TV: n på. När TV: n slås på första gången, kommer följande ruta fram:

### Stänga av TV: n:

Tryck på stand-by knappen på fjärrkontrollen eller på stand-by knappen på TV: n, så att TV: n växlar till viloläge. För att stänga av TV:n helt, dra ur nätsladden från nätuttaget.

## Navigering i menysystemet

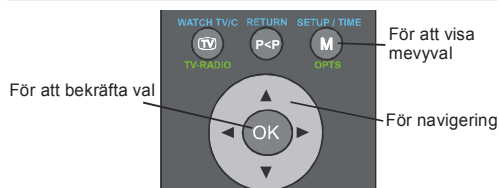

- Tryck **M** för att visa meny.
- Tryck **▼** eller **▲** knappen för att välja ikon. Tryck **▶** för fler val.
- Tryck **▼** eller **▲** knappen för att markera.
- Tryck **◀** eller **▶** knappen för att ändra inställning. Tryck **OK** för att ställa som grundinställning.
- För att stänga meny eller att återgå från undermeny, tryck **M**.

Dessa förklaringar berör navigering i hela menysystemet. För att välja tillval, som förklaras i följande kapitlar, använd "Navigering av menysystemet".

## Ursprungliga inställningar

När TV: n slås på första gången är IDTV på först. Eftersom det är första gången som IDTV används finns det inga kanaler lagrade i minnet.

När TV: n slås på för första gången visas menyn för språkval på skärmen. Meddelandet **“Welcome please select your language!”** (Välkommen, välj språk) står i alla tillgängliga språk efter varandra i menyn på skärmen.

Genom att trycka ▲ eller ▼ knapparna, markera det språk du vill ställa in och tryck på “OK”. I menyn står “Välj språk” intill “OK” för att indikera “Tryck OK för att ställa in det markerade språkalternativet”.

Du kan få information om meny användningen genom att trycka på **i**-knappen. Och tryck på **i** knappen igen för att stänga hjälpmenyn.

Efter detta visas Första Installationens meny på skärmen. Genom att trycka på ◀ eller ▶ knapparna, välj rubriken Land som du vill ställa in och tryck på “SELECT”.

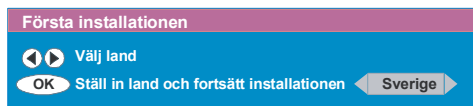

När Första Installationen är färdig visas följande meddelande på skärmen.



- För att starta den automatiska sökningen, välj “Ja”, och välj “Nej” för att avbryta.
- För att välja alternativet “Ja eller Nej”, markera alternativet genom att använda ◀ eller ▶ knapparna, och tryck på “SELECT” knappen. IDTV: n söker automatiskt sändningskanaler enligt de valda landstandarderna och söker efter digitala markbundna sändningar samt visar namnet på de kanaler som hittats. Processen tar upp till fem minuter. För att avbryta sökningen kan du trycka på “M” knappen när som helst under processen.

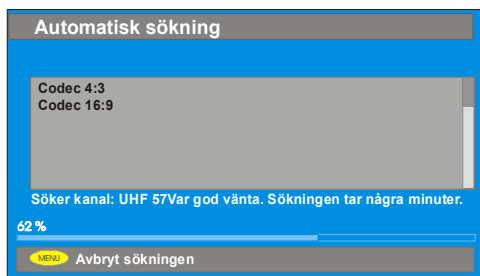

När den **automatiska sökningen** är genomförd visas följande meddelande som frågar om analog kanalsökning. TV: n växlar till analogt TV-läge.



Säll in rubriken **Land** genom att trycka på ◀ eller ▶ knappen och tryck på ▼ för att markera rubriken **Språk**. Tryck på ◀ eller ▶ knappen för att ställa in “**Språk**”. Använd ▲ eller ▼ knapparna för att välja “**Textspråk**” och ställ in med hjälp av ◀ eller ▶ knapparna. Tryck på “OK” knappen för att fortsätta: För mer information, se “**Installationsmeny**”.

## Allmänna funktioner

Om du trycker på **TV** knappen när som helst när du ser på TV-program växlar TV: n mellan digitala markbundna TV-sändning och analog sändning.

### Informationsremsa

- När du byter kanal med “**P/CH+**” eller “**-P/CH**” knapparna eller sifferknapparna, visar mottagaren kanalbilden tillsammans med informationsremsan längst ned på skärmen. Denna blir kvar på skärmen under ca tre sekunder.
- Informationsremsan kan även visas genom att trycka på **i** knappen när som helst när du ser på TV. Genom att trycka på **i** knappen igen försvinner remsan.

4	RTL	Signal	09:10
CH 48			
Nu:	NEWS		04:35-11:00
Nästa:	NEWS		11:00-17:55

Informationsremsan ger ett antal fakta om den valda kanalen och programmet som sänds.

- Namnet på kanalen visas, tillsammans med kanal-listans nummer, och information om den mottagna signalens styrka på denna kanaljustering.

- Information om aktuellt och kommande program ges med starttid och sluttid.
- Den aktuella tidsinformationen visas tillsammans med kanalnamnet.

#### Tips

Alla kanaler sänder inte programinformation. Om programmets namn och tid inte är tillgängliga visas "Ingen Information" på ynförvarsremsan.

Om den valda kanalen är låst måste du mata in rätt fyrsiffrigt lösenord för att se kanalen.

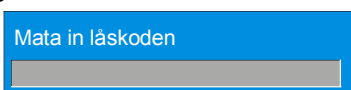

### ELEKTRONISK PROGRAMGUIDE (EPG)

Vissa, men inte alla kanaler, skickar information om de aktuella och kommande evenemangen. Evenemangsinformationen uppdateras automatiskt. Om det inte finns någon tillgänglig data för evenemangsinformation visas endast kanalnamnet med remsan "Ingen information".

- Tryck på "GUIDE" knappen för att se EPG-meny.
- Tryck på ▲ eller ▼ knapparna för att navigera bland Kanaler eller Program.
- Tryck på ◀ eller ▶ knapparna för att navigera bland kanal- eller programlista.
- I EPG-meny kan du enkelt se utförlig hjälpinformation genom att trycka på "INFO" knappen och genom att trycka på denna knapp igen kan du stänga fönstret.



- I EPG meny visas alla kanaler. Den aktuella kanalen är markerad när du öppnar EPG-meny.
- Använd ▲ eller ▼ knapparna för att ändra kanal. Tryck även på ▲ eller ▼ knapparna för att bläddra upp/ned för kanalerna. Tryck sedan på "SELECT" knappen för att se den markerade kanalen.
- Om du markerar ett evenemang visas en kort beskrivning av evenemanget, en detaljerad beskrivning av evenemanget, samt evenemangets start- och sluttid på skärmen.

- Om du trycker på "SELECT" knappen när ett kommande evenemang är markerat ställs en påminnelse in för det markerade programmet, och en klocka visas på den markerade kanalraden som i följande EPG-meny.

Programpåminnelser kan ställas in för att signalera att ett program ska börja när du tittar på en annan kanal. Om du ställer in en påminnelse för ett program ombes du byta till denna kanal vid tiden för påminnelsen.



- Genom att trycka på den "BLÅ" knappen kan du se den detaljerade tabellen för programmen.
- Genom att trycka på (i) knappen kan du enkelt se den detaljerade hjälpinformationen. Och tryck på (i) knappen igen för att stänga hjälpmeny.

När du trycker på den "BLÅ" knappen visas följande EPG-meny på skärmen.

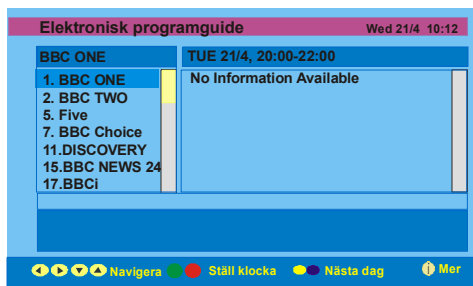

- Genom att trycka på den "GULA/BLÅ" knappen kan du flytta tabellen en dag framåt/bakåt.
- Genom att trycka på "Grön / Röd"-knapparna kan du ändra tabelltiden.
- Genom att trycka på (i) knappen kan du enkelt se den detaljerade hjälpinformationen. Och tryck på (i) knappen igen för att stänga hjälpmeny.

### Over Air nedladdning

För att säkerställa att din IDTV alltid har den mest uppdaterade informationen bör du se till att den ställs in i viloläge efter användning. IDTV:n söker automatiskt varje dag klockan 03:00 efter eventuella uppdateringar som sänds och laddar automatiskt ned

dessa till din IDTV. Denna åtgärd tar vanligtvis ungefär 30 minuter.

### Visa textning

Med digitala markbundna sändningar (DVB-T), sänds vissa program med textning. Textningen kan visas när du ser på dessa program.

•Alltid när den GRÖNA knappen trycks, kommer rutan för val av textning fram. Du kan ställa in textning till ON eller OFF, För textningsspråk, se "Språkinställningar" i "Konfigurationsmenyn".

### TEXT-TV

Användningen av Text-tv och dess funktioner är identiskt med det analoga Text-TV systemet. Var god se avsnittet "Analog Text-TV".

## IDTV Menusystem

IDTV menyn kan endast visas vid digital markbunden sändning. Tryck på **TV** knappen för att slå på IDTV medan TV: n är i analogt läge.

### 1. Tryck på MENU-knappen.

Menyn nedan visas på skärmen:

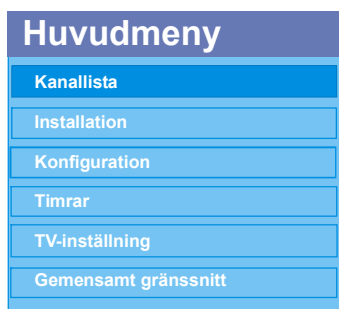

### Kanallista

Med **▲ eller ▼** knapparna på fjärrkontrollen i huvudmenyn, se till att den första rubriken, Kanallista är markerad och tryck på "SELECT" knappen för att visa **Kanallistan**.

Följande operationer kan utföras i denna meny:

1. Navigera genom hela kanallistan
2. Radera kanaler
3. Ändra namn på kanaler
4. Aktivera lås på kanaler
5. Ställa in favoriter

Det är i kanallistan som kanalerna hanteras.



### Navigera genom hela kanallistan

- Tryck på **▲ eller ▼** knapparna för att välja föregående eller nästa kanal.
- Du kan trycka på **▲ eller ▼** knapparna för att gå upp eller ned på sidan.
- För att se en specifik kanal, markera den med hjälp av **▲ eller ▼** knapparna och tryck sedan på "SELECT" knappen när rubriken "**Välj**" i kanallistans meny är markerad genom att använda **◀ eller ▶** knapparna.

### Radera kanalerna i kanallistan

- Tryck på **▲ eller ▼** knapparna för att välja kanalen som ska raderas.
- Tryck på **◀ eller ▶** knapparna för att välja rubriken "**Radera**" i kanallistans meny.

I kanallistans meny står "Radera" intill "OK" längst ned på skärmen för att indikera att du ska trycka på "SELECT" knappen för att radera den markerade kanalen i kanallistan.

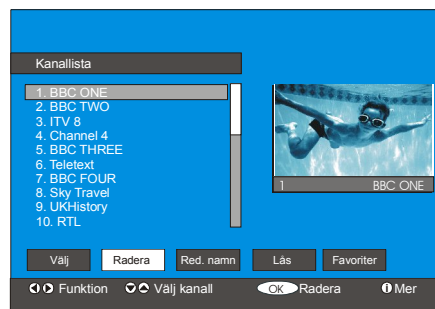

Tryck på "SELECT" knappen för att radera den markerade kanalen i kanallistan. Menyn nedan visas på skärmen:

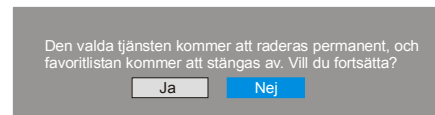

- Tryck på ◀ eller ▶ knapparna för att markera det önskade alternativet.
- Om du trycker på "SELECT" knappen när "Ja" är markerat raderas den markerade kanalen.
- Om du väljer "Nej" avbryts raderingen.

### Ändra namn på kanaler

För att ändra namnet på en specifik kanal måste kanalen markeras med ▲ eller ▼ knapparna och, radera sedan rubriken "Redigera namn" genom att trycka på ◀ eller ▶ knapparna. Tryck på "SELECT" knappen för att aktivera funktionen för att ändra namn.



Tryck sedan på ◀ eller ▶ knapparna för att flytta till föregående/nästa tecken. Genom att trycka på ▲ eller ▼ knapparna ändras det aktuella tecknet, d.v.s. 'b' tecknet blir ett 'a' med ▼ och 'c' med ▲. Genom att trycka på sifferknapparna '0...9' ersätts det markerade tecknet med de tecken som finns tryckta ovanför knappen, en och en för varje tryck.

Tryck på "M" knappen för att avbryta redigeringen eller "SELECT" knappen för att spara det nya namnet.

### Aktivera läs på kanaler

Kanallåset gör det möjligt för föräldrar att skydda åtkomsten till kanaler med ett lösenord.

För att låsa en kanal måste du kunna föräldrarlåsets lösenord (standardvärdet är fabriksinställt på 0000 och kan endast ändras i Konfigurationsmenyn).

Genom att trycka på ▲ eller ▼ knapparna, markera kanalen som ska låsas, och välj "Läs" alternativet genom att trycka på ◀ eller ▶ knapparna. Tryck sedan på "SELECT" knappen så visas ett lösenords-fönster.



Mata in låskoden

### Ställa in favoriter

Du kan ställa in olika kanaler som favoriter för att endast navigera bland din favoritkanaler. För att ställa in en favorit bör du markera "Favoriter" rubriken längst ned i kanallistans meny.

För att ställa in en favorit bör du markera rubriken "Favoriter" längst ned i kanallistans meny och sedan trycka på "SELECT" knappen så visas menyen **Redigera favoritlista** på skärmen.

Du kan lista din favoritkanaler med hjälp av Lista 1, Lista 2, Lista 3, Lista 4 eller Lista 5.

Genom att använda 5 listor kan du lista kanalerna inom olika kategorier (sport, musik, osv.). Och genom att aktivera listnumret för favoriterna i undermenyn **Favoritläge** i Konfigurationsmenyn aktiverar du endast kanalerna i den valda listan. Du kommer till konfigurationsmenyn genom Huvudmenyn.

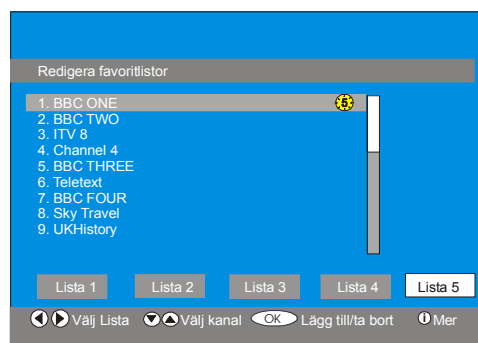

### Hur du lägger till en kanal till favoritlistan:

- Tryck på ▲ / ▼ knapparna för att markera den kanal du önskar lägga till i favoritlistan.
- Välj listnummer genom att trycka på ◀ / ▶ knapparna.
- Genom att trycka på "SELECT" lägger du till den markerade kanalen till det valda listnumret.

För varje kanal indikerar en symbol vilken favoritlista kanalen ligger under (d.v.s. som på bilden ovan indikerar  symbolen att BBC ONE har lagts till i **Lista 1**).

För att ta bort en kanal som lagts till en favoritlista:

- Markera den kanal som du önskar ta bort från favoritlistan;
- Markera listnumret som kanalen ska tas bort från och tryck på **“SELECT”** knappen. Symbolen som indikerar listnumret som lagts till försvinner från meny.

**OBS: En kanal kan enbart läggas till i en favoritlista.**

För att aktivera **Favoriter**, gå till Konfigurationsmenyn och välj listnumret i **Favoritläge** som du vill aktivera genom att trycka på ◀ eller ▶ knapparna. För att avbryta Favoriter, ställ in **Favoritläge** till Av.

**Använd den “BLÅ” knappen för att navigera bland kanalerna:**

Du kan navigera genom favoritkanallistan genom att trycka på den “BLÅ” knappen. Varje gång du trycker på den “BLÅ” knappen kan du navigera genom favoritkanalerna högst upp av varje kanallista efter varandra.

När en kanallista valts kan du navigera genom favoritkanalerna i listan genom att trycka på “P/CH+” eller “-P/CH” knapparna.

**Hjälp på skärmen genom att trycka på INFO knappen**

För alla menyer, tryck på  knappen för att visa hjälpinformation om menyfunktionerna. För meny **Kanallista** visas följande meddelande på skärmen.

Tryck på VÄLJ-knappen på fjärrkontrollen för att radera den markerade kanalen från listan.  
MENEY för att avbryta

**Tips:**

**Om du öppnar Fler Rubriker genom att trycka på “INFO” knappen kommer du snabbt och enkelt åt alla menyer i IDTV med information om den markerade menyrubriken.**

**Installation**

Installationsmenyn är framför allt avsedd att hjälpa dig bilda en **Kanaltabell** på ett så effektivt sätt som möjligt.

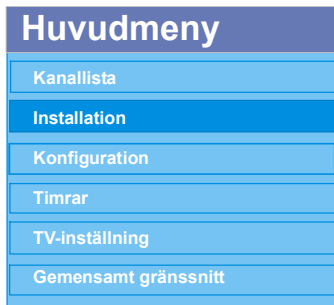

Denna meny består av följande rubriker:

1. Automatisk sökning
2. Manuell sökning
3. Första installationen

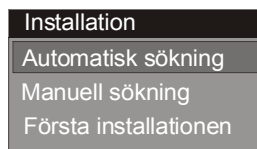

**Automatisk sökning:**

Automatisk sökning startas genom att trycka på **“SELECT”** knappen när rubriken **Automatisk sökning** är markerad.

Följande meddelande visas på skärmen.

Kontrollera antennanslutningen. Vill du starta den automatiska sökningen? Föregående...

Ja Nej

Markera rubriken “Ja” eller “Nej” genom att trycka på ◀ eller ▶ knapparna och tryck på “SELECT” knappen för att välja.

Om du väljer “Ja” startar den automatiska sökningen.

Genom att välja “Nej” avbryts den automatiska sökningen.

När sökningen är klar för de digitala kanalerna visas ett meddelande med frågan om du vill starta sökningen av analoga kanaler.

Vill du söka efter analoga kanaler?

Ja Nej

Markera **“Ja”** rubriken och tryck på “SELECT” knappen för att söka de analoga kanalerna. Följande meny visas på skärmen för sökningen av analoga kanaler.



Säll in rubriken **Land** genom att trycka på “◀” eller “▶” knappen och tryck på “▼” för att markera rubriken **Språk**. Tryck på “◀” eller “▶” knappen för att ställa in “**Språk**”. Använd “▲” eller “▼” knapparna för att välja “**Textspråk**” och ställ in med hjälp av “◀” eller “▶” knapparna. Tryck på “**OK**” knappen för att fortsätta: För mer information, se “**Installationsmeny**”.

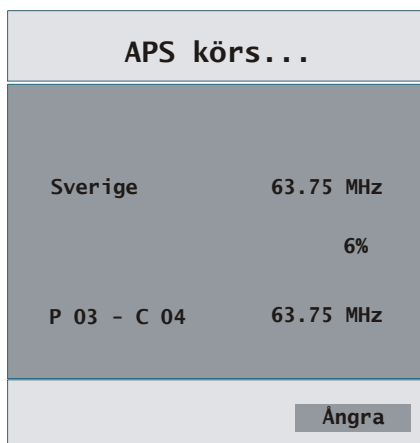

Efter att APS slutförts visas en programtabell på skärmen. I programtabellen ser du programnummer och -namn som tilldelats programmen.

Om du inte godkänner positionerna och/eller programnamnen kan du ändra dem i aps undermenyn i inställningsmenyn.

Alla tjänster söks och en kanaltabell skapas automatiskt.

Alla kanaler som hittas lagras i en sorterad lista efter kanalnumret. Vissa tjänster kanske inte visas med rätt kanalnummer. Vid skapandet av denna manual skickade inte alla kanalsändare kanalinformationen.

### Manuell sökning:

I **Manuell sökning** måste multiplexens nummer anges manuellt och endast denna multiplex kan sökas för kanalerna. För varje giltigt kanalnummer, visas signalnivå, signalkvalitet och nätverksnamn längst ned på skärmen.

I manuell och automatisk sökning återlagras inte befintliga kanaler i databasen för att undvika dubletter av kanalen.

### Första installationen

Användaren kan använda denna funktion för att ladda standardinställningarna som laddades till mottagaren i fabriken.

För att installera fabriksinställningarna, markera menyn “**Första installationen**” och tryck på SELECT-knappen. Därefter ombes du bekräfta raderingen av alla kanaler och inställningar.

Om du väljer “Ja” genom att trycka på “SELECT” knappen när “Ja” är markerat raderas den befintliga kanaltabellen.

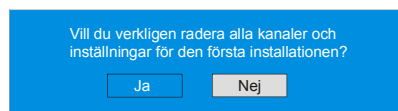

Efter att fabriksinställningarna laddats visas menyn “**Första installationen**”.

Menyn för språkval visas först på skärmen. Välj önskat språk med hjälp av ▲ eller ▼ knapparna och tryck på “SELECT” för att aktivera det.

Efter att språket valts visas ett meddelande med frågan om du vill starta den automatiska sökningen på skärmen.

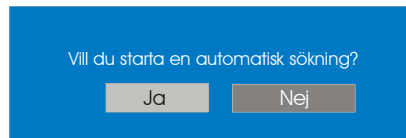

Markera rubriken “Ja” genom att trycka på ◀ eller ▶ knapparna och tryck på “SELECT” knappen för att starta installationen. När sökningen är klar för de digitala kanalerna visas ett meddelande med frågan om du vill starta sökningen av analoga kanaler.

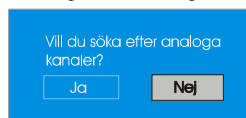

Markera “Ja” rubriken med hjälp av ◀ eller ▶ knapparna och tryck på “SELECT” knappen för att söka de analoga kanalerna. Följande meny visas på skärmen för sökningen av analoga kanaler.



Säll in rubriken **Land** genom att trycka på “◀” eller “▶” knappen och tryck på “▼” för att markera rubriken **Språk**. Tryck på “◀” eller “▶” knappen för att ställa in “**Språk**”. Använd “▲” eller “▼” knapparna för att välja “**Textspråk**” och ställ in med hjälp av “◀” eller “▶” knapparna. Tryck på “**OK**” knappen för att fortsätta:

För mer information, se “**Installationsmeny**”.

## Konfiguration

Tryck på “**M**” knappen för att komma till Huvudmenyn och två gånger på ▼ knappen för att markera Konfiguration, och tryck sedan på “**OK**” för att visa fönstret för konfigurationsmenyn. Tryck på “**M**” -knappen för att lämna menyn.

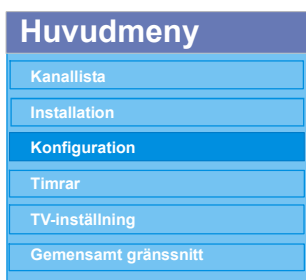

De olika konfigurationsfunktionerna visas i en lista, tillsammans med en fjärdedelsbild på den aktuella valda kanalen. Du kan välja en funktion genom att markera den motsvarande menyraden med ▲ eller ▼ knapparna.

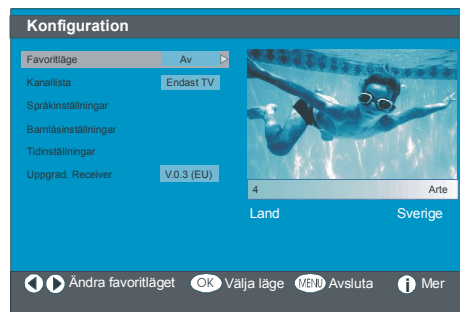

### Favoritläge

Med denna funktion kan du aktivera eller avaktivera läget för favoritkanallistan.

Använd ◀ eller ▶ knapparna för att ställa in favoritläget på “Lista 1, Lista 2 , ..., Lista 5 eller Av”.

Genom att välja “**Av**” avaktiveras läget för favoritkanallistan.

Om “**Favoritläge**” har ställts in genom att välja ett kanallistannummer, går det endast att navigera genom kanalerna som tidigare bestämts som favoriter i den valda kanallistan med hjälp av “**P/CH+**” och “**-P/CH**” knapparna i vanligt funktionsläge.

### Kanal lista

Markera rubriken **Kanallista** i Konfigurationsmenyn genom att trycka eller knapparna.

Använd ▲ eller ▼ knapparna för att ställa in **Kanallistan** på “Endast TV, Endast Radio eller Endast Text”.

Med denna funktion går det endast att navigera genom den valda typen av kanallista.

Om “Endast Radio” har ställts in kan du endast navigera genom Radiokanalerna i kanallistan via **P/CH+** eller **-P/CH** knapparna.

### Språkinställning

Markera rubriken **Språkinställningar** i Konfigurationsmenyn genom att trycka ▲ eller ▼ knapparna. Tryck Ok och Språkinställningarnas undermeny kommer fram:

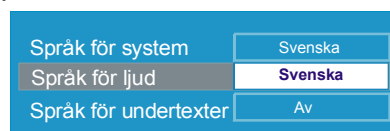

Använd ▲ eller ▼ knapparna för att markera meny-rubriken som ska ställas in.

## **Systemspråk**

**Systemspråket** avgör språket för menyerna.

Använd ◀ eller ▶ knapparna för att ställa in språkalternativen.

## **Ljudspråk**

Digitala markbundna TV-kanaler kan sända simultana ljudspår i flera språk. Denna funktion väljer språket som du kommer att höra när du växlar till en kanalsändning med flera ljudspår.

Använd ◀ eller ▶ knapparna för att bläddra bland de olika språkalternativen.

När den GULA knappen trycks ner, visas Ljudspråkrutan på skärmen.

## **Textningsspråk**

Digitala markbundna TV-kanaler kan sända med textning på skärmen för hörselskadade. Denna funktion väljer det önskade språket för textningen och aktiverar automatisk visning av textning varje gång textningsinformation sänds.

Använd ◀ eller ▶ knapparna för att bläddra bland de olika språkalternativen och "Off".

## **Föräldrareställningar**

Vissa kanaler sänder material som du inte vill att yngre tittare i din familj ska kunna se. Vilken kanal som helst kan "spärras" så att den inte kan väljas för visning utan att först ange en fyrsiffrig PIN-kod. På så sätt kan de kanaler som inte är lämpliga för yngre tittare skyddas.

Med denna funktion kan du aktivera eller avaktivera skyddssystemet och ändra PIN-koden. Funktion för kanal- och menyskydd.

Använd ▲ eller ▼ knapparna för att markera Inställningar för föräldrakontroll. Tryck på "SELECT" knappen för att komma till Meny Inställningar för föräldrakontroll. En ruta där du ombes ange lösenordet visas.

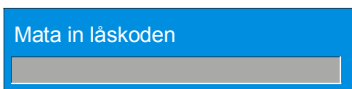

Det finns endast ett lösenord som är förinställt på "0000". Ange lösenordet. Om du anger fel lösenord visas följande meddelande på skärmen och skickas tillbaka.

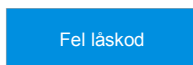

Om det är rätt visas Meny Inställningar för föräldrakontroll tillsammans med följande rubriker.

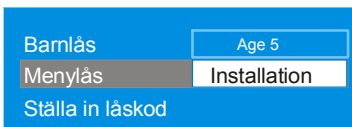

Använd ▲ eller ▼ knapparna för att markera meny-rubriken som ska ställas in.

## **Nivåläs:**

Använd ◀ eller ▶ knapparna för att ställa in Nivåläset på "Av, 4 år, 5 år, ...17 År eller 18 år". ("Av, 4 år, 5 år, ...18 år, Godkänd av föräldrar, Universal viewing (FRA) eller X-kategori ESP".)

## **Menylås:**

Här kan du ställa in/återställa läset för Huvudmenyn eller Installationsmenyn för att begränsa åtkomsten. Om menylåset är avaktiverat innebär det fri åtkomst till menysystemet.

**Av:** Alla menyer är tillgängliga.

**Huvudmeny:** Huvudmenyn är endast tillgänglig om rätt lösenord anges. Användaren kan då inte lägga till, radera, ändra namn på kanaler, och kan inte heller ställa in någon timer.

**Installation:** Installationsmenyn är låst och användaren kan inte lägga till några kanaler.

Ändringarna uppdateras när du går ur Konfigurationsmenyn.

## **Att ställa in lösenordet:**

I denna meny kan du även ändra lösenordet och ställa in/ändra läget för föräldralåset.

## **Tidinställningar**

Markera rubriken **Tidinställningar** i Konfigurationsmenyn genom att trycka ▲ eller ▼ knapparna. Tryck OK och Tidinställningarnas undermeny kommer fram:



Använd ▲ eller ▼ knapparna för att markera Inställningar för Tidszon. Tidszonen ställs in med ◀ eller ▶ knapparna. Den kan ställas till AUTO eller MANUAL. När AUTO väljs, kan nuvarande tid, och tidszon ställas in.

Om MANUAL väljs som tidszon, kan tidszonen ändras:

- Välj Tidszon genom att trycka på ▲ eller ▼ knappen. Använd ◀ eller ▶ knapparna till att ändra Tidszonen mellan GMT-12 eller GMT+12. Nuvarande tid i menyns top ändras enligt inställningen.

## **Uppgradering av mottagare**

IDTV kan uppgraderas via konfigurationsmenyn, genom huvudmenyn.

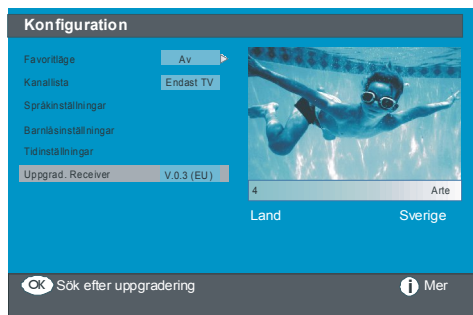

Markera "Uppgradering av mottagare" genom att trycka på ▲ eller ▼ knapparna och tryck på "OK" knappen för att starta uppgraderingsprocessen. Följande meny visas på skärmen.

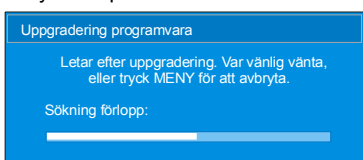

När sökningsprocessen är genomförd visas meddelandet "Sökning av uppgraderingen genomförd. Ingen ny mjukvara hittades" syns om ingen ny mjukvara hittades

### Timers

Visa huvudmenyn genom att trycka på "M" knappen. Markera raden **Timers** genom att trycka på ▲ eller ▼ knapparna och tryck på "SELECT" knappen för att se timermenyn.

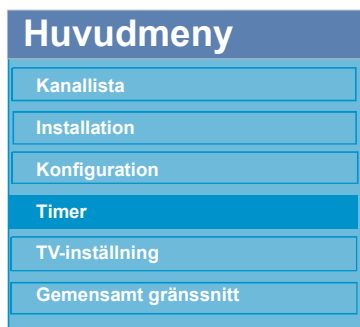

Upp till fem separata timerevenemang kan ställas in och alla visas i fönstret Programtimer med evenemangsnummer,

kanal, starttid, sluttid, datum och läget – om detta evenemang är aktivt (eller ska aktiveras) eller inte.

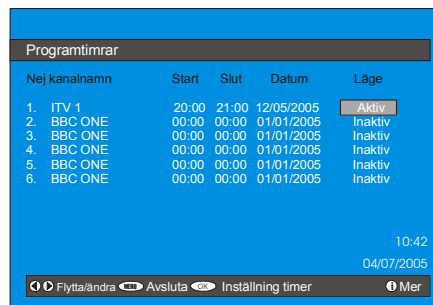

- För att ställa in en händelse, markera dess lägesknapp med knapparna ▲ eller ▼ och tryck på "SELECT" för att visa fönstret för inmatning av timern.



- Här kan de sex inställningarna för kanaltyp, kanalnamn, starttid, sluttid, datum, och frekvensläge ställas in. Du kan flytta fritt mellan varje inställning med ▲ eller ▼ knapparna.
- Kanaltypen ställs in med ◀ eller ▶ knapparna. På så sätt visas endast de valda kanaltyperna.
- Kanalnamnet ställs in genom att använda ◀ eller ▶ knapparna för att visa kanalen som sänder programmet.
- Starttid, sluttid, och datum ställs in med sifferknapparna på fjärrkontrollen i 24-timmarsformat.
- Frekvensläget avgör hur ofta mottagaren ska använda denna händelse och ställs in med ◀ eller ▶ knapparna till **En gång, Varje dag, Varje vecka.**

*Tips*  
Om fel nummer för start och sluttid anges, visas meddelandet "Angiven tid är fel" på menyn.

### TV inställning

För att kunna gå genom TV-funktionerna kan du använda denna rubrik.

Du kommer åt fönstret för TV: ns inställningsmeny från Huvudmenyn. Tryck på "M" knappen för att visa Huvudmenyn och använd ▲ eller ▼ knapparna för att markera "TV inställning". Tryck på "SELECT" knappen för att öppna menyfönstret för TV inställning.

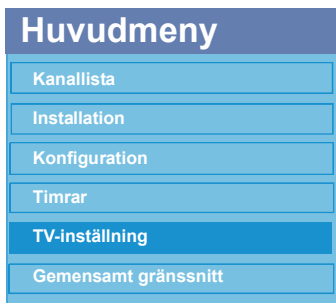

Detaljerad information för alla menyrubriker finns i avsnittet Menysystem för analog TV.

### Common Interface

- Tryck på "M" knappen för att komma till Huvudmenyn, markera raden "Common Interface" med hjälp av ▲ eller ▼ knapparna och tryck på "SELECT" knappen för att komma till Konfigurationsmenyn.

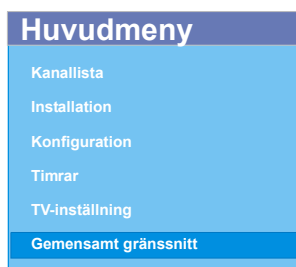

Du måste vara abonnent hos ett betalkanalaföretag för att se betalkanalerna från digital markbunden sändning.

När du fått en Conditional Access Module (CAM) för åtkomst samt ett programkort från betalkanalaföretaget, anslut dessa till TV: n på följande sätt.

**1. Stäng av TV: n och koppla bort den från nätuttaget.**

**2. Sätt i modulen för programåtkomst och sedan programkortet i uttaget vid uttagspanelen på TV: ns vänstra sida (sedd framifrån).**

- CAM-modulen bör sitta i ordentligt, den går inte att sätta i ordentligt om den är på fel håll. CAM-modulen eller TV-uttaget kan skadas om modulen forceras.

**3. Anslut TV: n till nätuttaget, slå på den och vänta en stund tills kortet aktiverats.**

- Vissa CAM-moduler kräver följande inställning. Ställ in CAM-modulen genom att öppna IDTV meny, Common Interface och trycka på "SELECT" knappen. (CAM-modulens inställningsmeny visas inte när detta inte behövs.)

## Menysystem

### Meny Bild



I bildmenyn, om PC, YPbPr eller HDMI läge är vald, visas information om resolutionen i menyns nedre del.

### Finlux FullPix

Genom att aktivera FullPix kan du optimera TV: ns bildinställningar för att uppnå en bättre kvalitet. FullPix-läget innehåller kontrast, skärpa, färgförbättring och hudtonskorrigerer samt hudtonsdetektering.

Välj FullPix med ▲ / ▼ knappen. Genom att trycka på ◀ / ▶ knappen kan du växla till demo läge; aktivera eller avaktivera FullPix. Observera att ljus, kontrast, skärpa och återställning av alternativen i bildmenyn kommer inte att vara tillgängliga när alternativet FullPix är aktiverat.

Demo läget sker på två sätt. Med det första alternativet startar demo läget och en lodrätt stapel börjar flytta sig längs skärmen och betona det aktiva FullPix området. Med det andra alternativet kommer FullPix att aktiveras flera gånger och sedan avaktiveras automatiskt för att visa skillnaden. Med det andra alternativet, när FullPix logon , visas på skärmen aktiveras FullPix och när logon försvinner avaktiveras FullPix läget.

### Obs:

FullPix aktiveringen rekommenderas för HD (High Definition) eller SD (Standard Definition) innehåll med lågt brus. Optimeringen av FullPix blir tydligare när du tittar på liknande innehåll.

### Mode

Tryck på ▲ / ▼ knappen för att välja **Mode**. Tryck på ◀ / ▶ knappen för att välja ett av alternativen: **Cinema, Dynamisk hudfärg och Naturlig**.

### Kontrast/Ljushet/Skärpa/Färg/Färgton

Välj önskad tillval med ▲ / ▼ knappen.

Tryck på ◀ / ▶ knappen för att ställa in nivån.

*Tips: Färgton (Hue) syns i bildmenyn när TV:n motar NTSC-signal.*

### Färgtemperatur

- Välj **Färgtemperatur** med ▲ / ▼ knappen.
- Tryck på ◀ / ▶ för att välja ett av alternativen: **Kall**, **Normal** och **Varm**.

### Brusreduktion

Tryck på ▲ / ▼ knappen för att välja **Brusreducering**. Tryck på ◀ / ▶ knappen för att välja ett av alternativen: **Låg**, **Medium**, **Hög** eller **Av**.

### Filmläge

Filmerna spelas in med olika bilder per sekund i vanliga TV-program

Tryck på ▲ / ▼ knappen för att välja Filmläge.

Tryck på ◀ / ▶ -knappen för att aktivera eller avaktivera denna funktion. Ta denna funktion i bruk när du ser på film och vill se snabba scener tydligt.

### 3D Comb

3D Comb används till att förbättra bildens färgförvandling och kvalitet.

Välj 3D Comb genom att trycka på ▲ / ▼ knappen.

Tryck på ◀ / ▶ knappen för att aktivera (On) eller avaktivera (Off) denna funktion.

*Obs: 3D Comb-funktionen fungerar inte i bildläget NATURLIG (NATURAL).*

### Bild-zoom

Välj **Bild-zoom** med ▲ / ▼ knappen. Byt bildläge med / knappen till **Auto**, **16:9**, **4:3**, **Panoramisk**, **14:9 Zoom**, **Cinema**, **Undertext**, eller **Zoom**

### Omstart

Tryck på ▲ / ▼ knappen för att välja **Omstart**. Tryck på ▶ eller "OK" knappen för att återställa bildlägena till fabriksinställningarna.

### Lagra

- Välj **Lagra** med ▲ / ▼ knappen.

Tryck på ▶ eller "OK" knappen för att lagra inställningarna. "Lagrad" syns på skärmen.

### Ljud meny

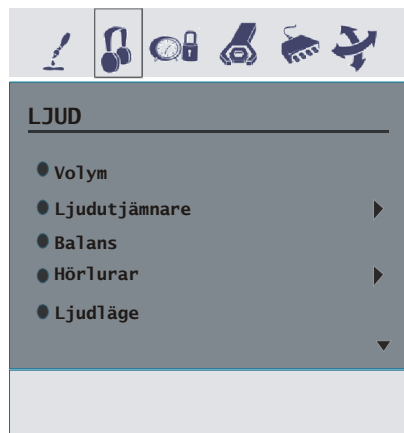

#### Volym

Tryck på ▲ / ▼ knappen för att välja **Volym**. Tryck på ◀ / ▶ knappen för att ändra på volymen.

#### Ljudutjämnare

Välj Ljudutjämnare med ▲ / ▼ knappen och tryck ◀ / ▶ knappen för att ändra Equalizer-inställningen. I equalizer-meny kan läget ändras till **Pop**, **Rak**, **Rock**, **jazz**, **Flat klassisk** och **Personlig** Välj frekvens med ▲ / ▼ knappen och öka eller minska frekvensen med ◀ / ▶ knappen.

*Obs: Equalizer-meny inställningarna kan ändras endast när Equalizer-läget är Personlig.*

#### Balans

Välj **Balans** med ▲ / ▼ knappen. Tryck ◀ / ▶ knappen för att ändra balansnivå. Balansen kan ändras mellan -32 och 32.

#### Hörlurar

Tryck på ▲ / ▼ knappen för att välja Hörlurar. Tryck på X knappen för att gå till meny för hörlurar.

#### Volym

Tryck på ▲ / ▼ knappen för att välja Volym. Tryck på ▶ knappen för att höja volymen för hörlurar. Tryck ◀ knappen för att sänka volymen för hörlurar. Volymen för hörlurar kan ställas in mellan 0 och 63.

#### Ljudläge

Tryck på ▲ / ▼ knappen för att välja Ljudläge. Tryck på ◀ / ▶ knappen för att ändra ljudläge.

Ljudläget används till att identifiera hörlurens ljudläge och kan ställas till **mono**, **stereo**, **dual I** eller **dual II** beroende på sändning.

#### Balans

Tryck på ▲ / ▼ knappen för att välja **Balans**. Tryck

på ► knappen för att öka balansen till höger. Tryck på ◀ knappen för att ändra balansen till vänster. Balansnivån kan ställas in mellan -32 och +31.

Tryck på "M" knappen för att återgå till föregående meny.

### Ljudläge

Tryck på ▲ / ▼ knappen för att välja **Ljudläge**. Du kan välja mellan lägena **Mono**, **Stereo**, **Dual I** eller **Dual II** med ◀ / ► knappen, om den valda kanalen stödjer läget.

### AVL

Tryck på ▲ / ▼-knappen för att Välja **AVL**. Aktivera eller avaktivera AVL med ◀ / ► knappen.

### Effekt

Tryck på ▲ / ▼ knappen för att välja **Effekt**. Aktivera eller avaktivera Effekt med ◀ / ► knappen.

### Dynamisk bas

Dynamisk bas används till att öka TV:ns baseffekt. Tryck på ▲ / ▼ knappen för att välja Dynamisk bas. Genom att trycka på ◀ / ► knappen ställs dynamisk bas på Låg, Hög eller Av. Välj inte Hög om du lyssnar på Monitor på hög volym.

### SRS TruSurr XT

Välj **SRS TruSurr XT** genom att trycka på ▲ / ▼. Aktivera (On) eller avaktivera (Off) funktionen **SRS TruSurr XT** genom att trycka på ◀ / ►.

*Obs: När SRS TruSurr XT är aktiverad är funktionerna **Equalizer**, **Effekt (Effect)** och **Virtual Dolby** osynliga i Ljudmenyn (Sound menu).*

### Lagra

- Välj **Lagra** med ▲ / ▼ knappen.
- Tryck på ► eller "OK" knappen för att lagra inställningarna. "Lagrad" syns på skärmen.

### Egenskaper meny

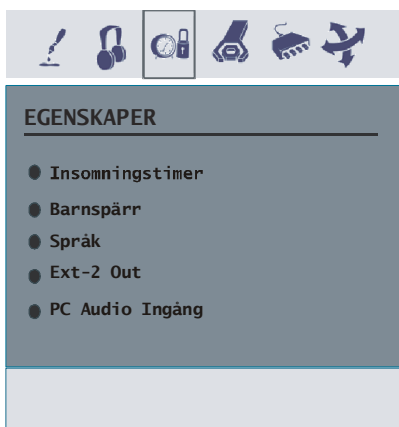

### Insomningstimer

Tryck på ▲ / ▼ knappen för att välja "Insomningstimer". Ställ in insomningstimen med ◀ / ► knappen.

Timern kan programmeras mellan Av och 120 timmar med 10 minuters intervaller.

### Barnspärr

Tryck på ▲ / ▼ för att välja **Barnlås**.

Tryck på ◀ / ► knappen för att sätta på och stänga av barnlåset. När På har valts kan TV: n endast manövreras via fjärrkontrollen. I detta fall kommer inte knapparna på frontpanelen att fungera. Om någon av knapparna trycks ned, kommer meddelandet, "Barnspärr på" att visas i rutan.

### Språk

Tryck på ▲ / ▼ knappen för att välja **Språk**. Använd ◀ / ► knappen till att välja språk.

### EXT2-Out

Välj **EXT2 Utgång**. med ▲ / ▼ knappen. Ställ Ext-2 utgången till **TV**, **EXT1**, **FAV**, **YPbPr Audio** eller **PC Audio** med ◀ / ► knappen.

Obs: När TV källan är HDMI, kan HDMI Audio väljas från EXT-2 utgångstillvalen.

### PC Audio Ingång

Tryck på ▲ / ▼ knappen för att välja **Pc Audio In**. Genom att trycka på ◀ / ► knappen kan du ändra PC Audio ingången till **TV**, **EXT-1**, **EXT-2**, **FAV**, **YPbPr Audio**, **PC Audio**.

### Blå bakgrund

TV:n kan ställas in att automatiskt visa blå bakgrund om ingen mottagning finns eller den är dålig eller om ingen ingång finns från extern utrustning.

Blå bakgrund kan aktiveras eller avaktiveras med ◀ / ►-knappen.

### Menybakgrund

Tryck på ▲ / ▼ knappen för att välja Menybakgrund. Transparensnivån väljs med ◀ / ► knappen.

### OSD-tidsutlösning

Tryck på ▲ / ▼ knappen för att välja OSD-tidsutlösning. Tryck på "◀" / "►" knappen för att ändra meny timeout till 15 sek, 30 sek eller 60 sek.

### Text-TV språk

Tryck på ▲ / ▼ knappen för att välja Text-TV språk. Tryck på ◀ / ► knappen för att ändra Text-TV språket till **West**, **Öst**, **Cyrillic**, **Turk/Gre** eller **Arabisk**.

### Standardläge Zoom

Standard zoom är en funktion som gör att TV: ns zoomfunktion kan växlas till en vald standard zoom

(Panorama, 4:3, 14:9 zoom, 16:9) om ingen WSS eller 4:3 signal mottas av slutanvändaren.

Tryck på ▲ / ▼ knappen för att välja **Standardläge Zoom**. Du kan ställa in **Standardläge Zoom** på **Panoramic, 4:3, 14:9 Zoom** eller **16:9** med ◀ / ▶ knappen.

### Installera meny



### Programtablå

Tryck på ▲ / ▼ knappen för att välja Programtabell  
Tryck på ▶ för att visa programtabell.

Programtablå	
P01 BBC 1	P11 S 18
P02 C 04	P12 S 29
P03 C 05	P13 S 31
P04 BBC 1	P14 S 33
P05 CH 4	P15 S 34
P06 BBC 2	P16 S 35
P07 C 04	P17 S 36
P08 C 07	P18 S 37
P09 C 12	P19 S 40
P10 C 15	P20 C 21

Namn	Sätt i
Radera	APS

Med hjälp av navigeringsknapparna kan markören flyttas i fyra riktningar och du kan nå 20 program på en och samma sida. Genom att bläddra uppåt eller nedåt med hjälp av navigeringsknapparna kan du välja samtliga program i TV-läget (förutom AV-läget). Via markören kan programval göras automatiskt.

### Namn:

För att ändra namnet på ett önskat program, markera programmet och tryck på RÖDA knappen.

Valda namnets första bokstav markeras. Tryck på ▲ / ▼ knappen för att ändra bokstaven och på ◀ / ▶ knappen för att välja andra bokstäver. Genom att trycka på den RÖDA knappen lagras namnet.

### Sätt in:

Välj programmet som du vill sätta in med navigeringsknapparna. Tryck på den GRÖNA knappen. Flytta det valda programmet med navigeringsknapparna till den plats du valt och tryck på den GRÖNA knappen igen.

### Radera:

För att radera ett program tryck på den GULA knappen. Tryck på den GULA knappen en gång till för att radera programmet från listan, och programmen skiftar ett steg uppåt.

### APS (Automatiskt Programmeringssystem)

När du trycker på den BLÅ knappen för APS, kommer Automatiskt Programmeringssystem menyn fram i rutan.



### A.P.S. (Automatiskt Programmeringssystem) Land

Tryck på ◀ / ▶ knappen för att välja land. Om du vill avbryta A.P.S. funktionen, tryck på "BLÅ" knapp.

När du trycker på OK eller RÖD knapp för APS, raderas alla lagrade program och följande varning kommer upp på skärmen.

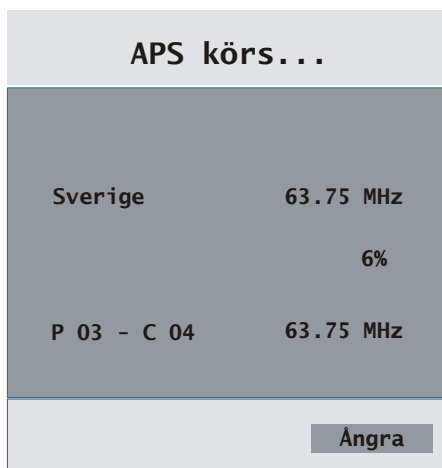

När du trycker på "BLÅ"-knapp, avslutas A.P.S och Program menyn visas på skärmen.

Om du väntar tills A.P.S är färdig, visas programtabellen med hittade program.

### Program

Tryck på ▲ / ▼ knappen för att välja Program. Tryck på ◀ / ▶ knappen för att välja programnummer. Numret kan även matas in med nummerknapparna i fjärrkontrollen. 100 program kan lagras mellan 0 och 99.

### Band

Band kan ställas in på "C" eller "S" genom att trycka på ◀ / ▶ knappen.

### Kanal

Du kan ändra kanal genom att använda ◀ / ▶ knappen eller sifferknapparna.

### Färgsystem

Tryck på ▲ / ▼ knappen för att välja Färgsystem.

Tryck på ◀ / ▶ knappen för att ändra färgsystemet till PAL, SECAM, PAL60 eller AUTO.

Om ljudsystemet är inställt på I, är **SECAM** inte tillgängligt för färgsystemet.

Obs: I EXT-läge, kan du välja även NTSC 3.58 och NTSC 4.43.

### Ljudsystem

Tryck på ▲ / ▼ knappen för att välja Ljudsystem.

Tryck på ◀ / ▶ knappen för att ändra ljudsystemet till BG, I, L, L', DK.

### Finjustera

Tryck på ▲ / ▼ knappen för att välja Finjustera. Tryck på ◀ / ▶ knappen för att justera.

### Sökning

Tryck på ▲ / ▼ knappen för att välja Sökning. Starta sökningen genom att trycka på ◀ / ▶ knappen. Frekvensen kan även väljas med sifferknapparna när sökningsrubriken är markerad.

### Lagra

Välj Lagra med ▲ / ▼ knappen. Tryck på ▶ eller "OK" knappen för att lagra inställningarna. "Lagrad..." syns på skärmen.

### installera meny i AV-lägen

Följande ruta visas på skärmen i installationsmenyn:



### Färgsystem

Tryck på ▲ / ▼ knappen för att välja **Färgsystem**. Tryck på ◀ / ▶ knappen för att ändra färgsystemet till **PAL, SECAM, PAL 60, NTSC 4,43, NTSC 3,58 eller AUTO.**

### VCR

Välj **VCR** med ▲ / ▼ knappen. Tryck på ◀ / ▶ knappen för att aktivera eller avaktivera VCR.

### Lagra

Välj Lagra med ▲ / ▼ knappen. Tryck på ▶ eller "OK" knappen för att lagra inställningarna. "Lagrad..." syns på skärmen.

### Källa meny

Välj femte ikonen genom att trycka på ◀ / ▶ knappen. Källmenyn visas på skärmen.

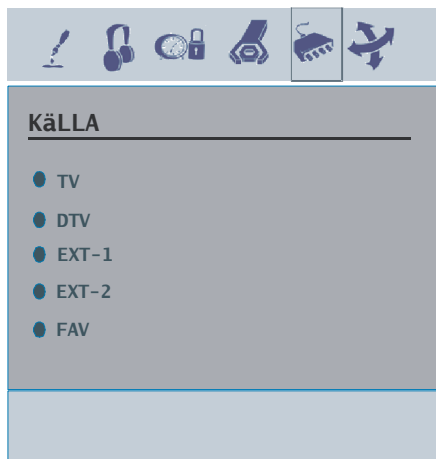

Markera ett läge i källmenyn med ▲ / ▼ knappen och byt till detta läge med ► eller "OK"knappen. Källorna är: TV, DTV, EXT-1, EXT-2, FAV, HDMI-1, HDMI-2, YPBPR och PC.

Obs: Markera önskad källa med OK knappen. När (AV) knappen trycks, kommer därför bara markerade källor att vara tillgängliga.

## PC Mode

### Installation

- Stäng av både datorn och skärmen innan anslutningar utförs.
- Ställ in datorns upplösning före anslutning till TV:n. Se tabell i bilagan.
- Använd 15-pin skärmsladd för att ansluta PC:n till LCD TV:n.

Obs: PC-menyn kommer inte att vara aktiv för TV-apparater utan PC-ingång.

### Menysystemet i PC läge

#### Ljudmeny/Egenskaper-menyn

Objekten i denna meny beskrivs i **Ljud & Funktionsmeny** i "Menysystemet".

#### PC Bildmeny

Välj andra ikonerna genom att trycka på ▲ / ▼ knappen. PC Bildmenyn kommer fram på skärmen.

Ljushet, Kontrast, och färgtemperatur inställningarna i denna meny är samma som för TV:ns bildmeny i "MENYSYSTEMET".

#### PC POSITION Meny

Välj sätta ikonerna genom att trycka på ▲ / ▼ knappen. PC POSITION menyn kommer fram på skärmen.

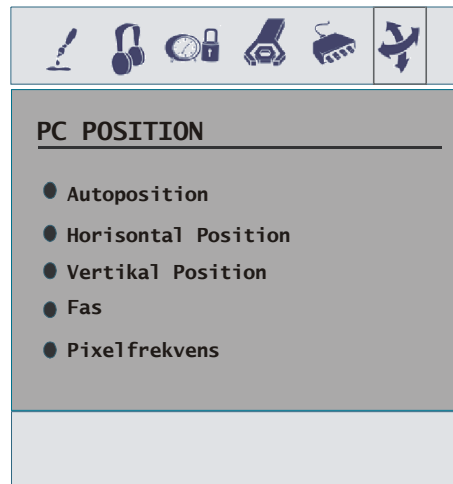

### Autoposition

Om du ändrar bilden horisontellt eller vertikalt till fel position kan du återställa bilden automatiskt med denna funktion.

- Välj Autoposition med ▲ / ▼ knapparna. Tryck på eller "OK" knappen.

**Varning:** Auto position inställning rekommenderas att utföras på fullskärmsbild.

### Horisontal Position

Denna objekt flyttar bilden horisontellt antingen till höger eller vänster på skärmen.

- Välj Horisontal Position med ▲ / ▼ knapparna.
- Tryck på ◀ / ▶ knappen för att ställa in värdet.

### Vertikal Position

denna funktion flyttar bilden vertikalt upp eller ner på skärmen.

- Välj Vertikal Position med ▲ / ▼ knappen.
- Tryck på ◀ / ▶ knappen för att ställa in värdet.

### Fas

Beroende på upplösningen och scanfrekvensen på TV:n kan bilden i skärmen vara otydlig eller ha brusreducering. I dessa fall kan denna funktion användas för att göra bilden klarare med försöks- och felmetoden.

- Tryck på ◀ / ▶ knappen för att ställa in värdet.

### Pixelfrekvens

**Dot Clock** inställning korrigerar störningar då vertikala band i dot-intensiva presentationer som kalkylprogram eller paragrafer eller i text med mindre font..

- Tryck på ◀ / ▶ knappen för att ställa in värdet.

### Ljudet i PC läge

- Anslut datorns ljudutgång till TV:ns **PC Audio In** med en ljudkabel.

## Övriga funktioner

### TV Status

**Programnummer, Programnamn, Ljud-indikator** och **Zoom-läge** visas på skärmen när ett nytt program anges.

### Indikator för ljudavstängning

Den syns uppe i skärmen när aktiverad.

Mute

För att ångra ljudavstängning finns två alternativ; det första är att trycka på  knappen och det andra att trycka på höjning av volymnivån.

### AV-lägen

Genom att trycka på AV-knappen kan du växla mellan TV och AV-lägena (förutom i Text-TV läge). Genom att trycka upprepade gånger på denna knapp växlar TV:n mellan ett av följande AV-lägen: **TV, DTV, EXT1, EXT2, FAV, HDMI-1, HDMI-2, YPBPR eller PC.**

### Zoom-lägen

Zoom-läget kan ändras genom att trycka på knappen **WIDE**. Du kan ändra bildens storlek beroende på bildens format. Välj det optimala läget bland följande **ZOOM**-lägen.

#### Obs:

- I YPBPR och **HDMI-1, HDMI-2** lägen, i 720p-1080i resolution, är bara FULL läge aktiverat.
- I PC läge, är bara 4:3 och 16:9 lägena aktiverade.

#### Auto:

När en **WSS**-signal (**Wide Screen Signalling**) som informerar om bildens format finns med i sändningssignalen eller signalen från en extern apparat växlar TV:n automatiskt **ZOOM**-läget beroende på **WSS**-signalen.

- När **AUTO**-läget inte fungerar på grund av en dålig **WSS**-signalkvalitet eller när du önskar ändra **ZOOM**-läget kan du ändra **ZOOM**-läget manuellt.

#### Zoom:

Detta sträcker vänster och höger sidorna av normal-bilden (4:3 aspect ratio) till att täcka bredbilds-TV.

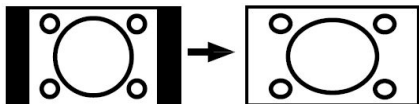

- För 16:9 bildformat som har pressats till normal bild (4:3 aspect ratio), använd **Full**-läge till att återställa bilden till originalstorlek.

#### Cinema:

Zoomar upp bredbilden (16:9 aspect ratio) till fullskärm.

#### 16:9 Zoom:

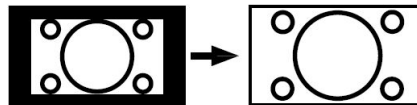

#### 16:9 Zoom:

Zoomar upp bredbilden (16:9 aspect ratio) till fullskärm.



#### Textning:

Zoomar upp bredbilden (16:9 aspect ratio) med textning till fullskärm.



#### 4:3

Använd till att se normal bild (4:3 aspect ratio) då detta är originalformat.



#### 14:9 Zoom:

Zoomar upp bredbilden (14:9 aspect ratio) till övre och nedre delen av skärmen.



#### Panoramic:

Detta sträcker vänster och höger sidorna av normal-bilden (4:3 aspect ratio) till att täcka bredbilds-TV, utan att bilden verkar onormal.

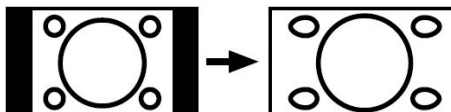

En liten del av den övre och nedre delen av bilden är klippt

#### Frysbild

Du kan frysa bilden i rutan med "OK"-knappen.

*Obs: Denna funktion är inte tillgänglig i PC, YPBPR och HDMI-1, HDMI-2 källor.*

## Text-TV







Du kan se Text-TV information i TV:n. Varje kanal som sänder Text-TV, visar en sida som innehåller information om användning av systemet (vanligtvis sidan 100). Beroende på TV-kanalen, sänds Text-TV i olika system. Färgerna i tillvalen motsvarar färgerna i fjarrkontrollens färgknappar.

- Se till att TV:n mottagning är bra, annars kan vissa textfel framkomma..
- När fyra färgsymboler syns i Text-TV sidans nedre kant, är Fasttext tillgänglig. Med Fasttext kan du öppna sidorna snabbt och enkelt. Tryck på motsvarande färgknapp för att komma till sidan.

### Speciella Text-TV funktioner

 Att visa Text-TV sida.



För att se text-TV tjänsterna . Tryck igen för att återgå till normal TV. Program kan inte bytas innan Text-TV avbryts.

- Välj sida med sifferknapparna eller programknapparna (P+, P-).
- För att välja indexsidan trycker du på  knappen.
- Texten syns ovanför programmet på skärmen om du trycker på .
- Tryck en gång på  för att förstora den övre delen av sidan, och tryck en gång till för att förstora den nedre delen av sidan. Tryck en tredje gång för att återgå till normal storlek.
- När  knappen trycks i Text-TV läge, delas rutan i två delar, där Text-TV visas på ena den halvan och TV-programmet i den andra. Tryck på  eller  knappen för att avsluta funktionen.
- För att avsluta, tryck .

**Obs:** Om signale försämras, avslutas Text-TV läget.

### Fasttext

TV:n stödjer 1000 sidors Text-TV system. När sidonumret för en av de 1000 sidorna i minnet anges kommer inte systemet att söka efter önskad sida; sidan visas i stället automatiskt. Om vald sida inte finns i minnet söker systemet efter den och sparar de 1000 sidorna och den valda sidan i minnet.

- Tryck på  knappen för att bläddra framåt, en sida i taget.
- Tryck på  knappen för att bläddra bakåt, en sida i taget.

### För Fasttext

Informationsrubriken kan ha en särskild färg.

- Tryck på antingen **RÖD**, **GRÖN**, **GUL** eller **BLÅ** knapp för att snabbt söka efter önskad sida.

## TOP text

TOP text läget kommer att aktiveras automatiskt enligt sändning.

- Om TOP text sändningen är aktiverad syns färgknapparna i statusraden..
- Om TOP text sändningen inte är aktiverad, visas inte statusfältet.

Informationsrubriken kan finnas i en färgad ruta.

I Top-läge kommer **“-P/CH”** eller **“P/CH+”** kommandot att visa nästa eller föregående sida. Om TOP text sändning inte är möjligt, och operation med dessa knappar utförs, kommer tillbakagång att inträffa. Tills exempel verkar sidan 100 vara större än 199.

## Anslut extern utrustning

### High Definition

Din LCD TV kan visa High Definition bilder från apparater som High Definition satellitmottagare eller DVD-spelare. Dessa apparater måste vara anslutna via **HDMI-1**, **HDMI-2**-uttaget eller Komponent uttaget. Dessa uttag kan ta emot antingen 720p- eller 1080i- signaler.

**Obs:** När du vill se en HDMI-1 och HDMI-2 källa med en DVI till HDMI-kabel, finns det två alternativ för att aktivera ljudet:

- Om du vill koppla DVI och HDMI 1, måste ljudsignalkabeln vara ansluten till ljudingången på komponentuttaget (YPbPr).

- Om du vill koppla DVI och HDMI 2, måste ljudsignalkabeln vara ansluten till ljudingången på PC:

### Via Scart

TV: n har 2 Scart kontakter. Om du vill ansluta externa apparater till din TV (t.ex. video, dekoder, osv.) som har Scart-kontakter, använd SCART ingångarna.

**Obs:** Om en extern apparat anslutits via ett Scart-uttag växlar TV: n automatiskt till AV-läge. Om båda anslutningarna används samtidigt, är SCART 1 först.

### Via antenningång

Om ansluten apparat inte har scart-anslutning, bör den anslutas via antenningången.

Om videobandspelaren är ansluten via antenningången är det rekommenderat att använda Program 0.

### Dekoder

Om du är abonnent hos ett kabel-TV företag, kommer detta bolag att förse dig med en motsvarande dekoder så att programmen kan ses.

Var god kontakta din återförsäljare för vidare information.

### Anslutning av en dekoder till TV: n genom antennuttaget

- Anslut antennkabeln.

### Anslutning av en dekoder till TV: n utan antennuttaget

- Anslut dekodern till EXTERNAL anslutningen i TV:n med en RCA kabeln. Genom SCART/RCA anslutningen i dekodern, kan bättre skärmresolution uppnås.

### TV och video

- Anslut antennkabeln.

Bättre bildkvalitet fås om du även ansluter Scart kabeln till **SCART** kontaktarna.

### NTSC-uppspelning

- Anslut NTSC-videobandspelaren till Scart-uttaget i TV: n.

Tryck sedan på "**AV**" -knappen för att välja EXT1 eller EXT2.

### Kopieringsanordning

Val av källa för inspelning med videobandspelare.

- Välj **Egenskaper** meny.
- Välj **SCART 2** utgång med ◀ / ▶ knappen.
- För att kopiera bilden från tuner, välj SCART 1.

### Kamera och videokamera

#### Att ansluta till AV Ingång

Anslut kameran eller videokameran till AV ingången i TV:n.

- Anslut apparaten till TV:n via **VIDEO** (gul), **AUDIO R** (röd) och **AUDIO L** (vit) ingångarna. Vid anslutning ska jacken vara av samma färg som ingångarna.

### Anslut dekodern till videospelaren

Vissa videobandspelare har ett särskilt scart-uttag för dekoder.

- Anslut en scartkabel till scart-uttaget på dekodern och till det speciella scart-uttaget på videobandspelaren. Se videobandspelarens instruktioner

### Aslutning av hörlurar (tillval)

Använd uttaget för stereo hörlurar för att ansluta hörlurarna.

**Obs:** Om du vill ansluta fler enheter till TV: n, kontakta din återförsäljare.)

### Ljudutgång

Använd TV:ns hörluramas ljudingång för att ansluta externa högtalare. Ställ "Linjeutgången" på i "Ljudmenyn".

Obs: Om du ser på PC eller YPbPr källa, kan linjeutgången bara vara aktiverad källa.

## Tips

### Underhåll av skärmen

Rengör skärmen med en lätt fuktad, mjuk duk. Använd inga slip- eller lösningsmedel, då dessa kan skada TV-skärmens ytskikt.

### Dålig bild

Har du valt rätt TV system? Är TV:n eller antennkabeln sträckt för nära icke jordad audio-utrustning eller neonrör, osv.?

Höga byggnader och berg orsakar fantombilder eller dubbelbild. Ibland kan kvaliteten förbättras genom att antennen riktas om.

Är bilden dålig eller text-TV-mottagningen oläslig? Kontrollera att rätt frekvens är inlagd.

Bildkvaliteten kan försämrats om flera externa enheter samtidigt är kopplade till TV:n. Prova med att koppla ur en av enheterna.

### Ingen bild

Är antennkabeln rätt inkopplad? Sitter kontaktarna ordentligt i antennuttaget? Är antennkabeln skadad? Används rätt pluggar för att koppla samman antennkabeln? Om du är osäker, rådgör med din återförsäljare.

**Ingen bild** betyder att TV: n inte tar emot några signaler. Har du valt rätt knapp på fjärrkontrollen? Försök igen.

### Ljud

Inget ljud hörs. Har du möjligen råkat avbryta ljudet genom att trycka på  knappen?

Ljudet kommer endast från en av högtalarna. Är bälansen inställd på en extremitet? Se **Ljudmenyn**

### Fjärrkontroll

TV: n reagerar inte längre på fjärrkontrollens kommandon. Kanske är batterierna slut. Om så är fallet kan knapparna på frontpanelen fortfarande användas.



#### Information för användare inom Europeiska unionen

Denna symbol i apparaten eller förpackningsmaterialet betyder att el och elektronisk utrustning ska kasseras avskilt från hushållsavfall efter dess användningstid.

Inom EU används olika återvinningssystem. Kontakta de lokala myndigheterna eller återförsäljaren för ytterligare information.

## Specifikationer

### TV SÄNDNING

PAL/SECAM B/G D/K K' I/I' L/L'

### MOTTAGNA KANALER

VHF (BAND I/III)

UHF (BAND U)

HYPERBAND

KABEL TV (S1-S20/ S21-S41)

### ANTAL FÖRINSTÄLLDA KANALER

100

### KANALINDIKATOR

OSD

### RF ANTENNINGÅNG

75 ohm (obalanserad)

### DRIFTSPÄNNING

220-240V AC 50 Hz

### AUDIO

SRS TRUSURROUND XT

### LJUDUTGÅNGSEFFEKT (WRMS.) (%10 THD)

2 x 8

### STRÖMFÖRBRUKNING (W)

180 W

1 W (Stand-by)

### PANEL

16:9 skärm, 32" bildstorlek

### MÅTT (mm)

MÅTT (mm)				
D	L	H	Vikt (kg)	
190	806	617	15,9	Med stativ
144	806	565	14,2	Utan stativ

## Bilaga A: Typiska visningslägen via PC-ingång

Skärmen har en maximal bildupplösning på 1360 x 768, frekvensgrad 56-75 Hz.

Följande tabell visar några typiska bildvisningslägen.

Läge	Upplösning		Frekvens	
	Horisontell	Vertikal	Hor. (kHz)	Ver. (Hz)
1	640	480	31,5	60
2	640	480	37,9	72
3	640	480	37,5	75
4	800	600	35,2	56
5	800	600	37,9	60
6	800	600	48,1	72
7	800	600	46,9	75
8	1024	768	48,4	60
9	1024	768	56,5	70
10	1024	768	60	75
11	1280	1024	64	60
12	1280	768	47,8	60
13	1360	768	47,7	60

## Bilaga B: Antennanslutning

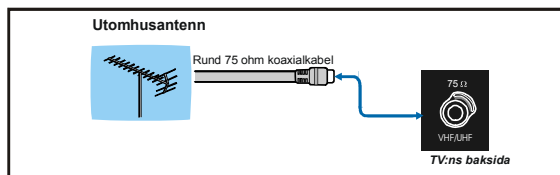

## Bilaga C: Anslut extern utrustning

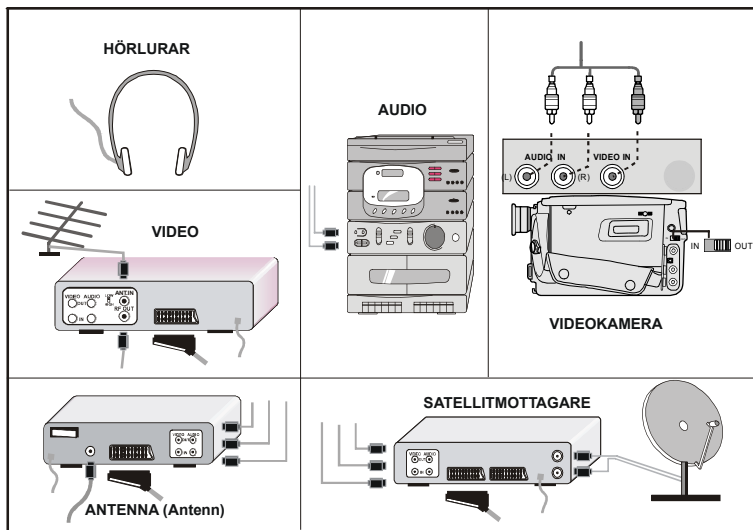

## Anslutning av extern utrustning

- Ⓐ Videoingång
- Ⓑ Ljudingångar
- Ⓒ Hörlurar
- Ⓓ Strömkabelanslutning
- Ⓔ HDMI-2 ingång
- Ⓕ Endast för underhåll
- Ⓖ HDMI-1 ingång
- Ⓗ SCART 2
- Ⓘ SCART 1
- Ⓙ Komponent ljudingångar
- Ⓚ Komponent videoingång (YpBpr)
- Ⓛ RF
- Ⓜ PC Ljudingång
- Ⓝ Ljudlinjeutgångar
- Ⓟ PC ingång
- Ⓠ Spdif koaxial utgång
- Ⓡ CI-uttag

