

Innehållsförteckning

Fjärrkontrollens knappar	26	Text-TV	42
LCD TV	27	Att använda Text-TV	42
Förberedelse	29	Att välja en Text-TV sida	42
Egenskaper	29	Att välja indexsida	42
Säkerhetsföreskrifter	29	Att välja Text-TV med ett TV-Program..	42
Innan du slår på din TV	31	Att välja stor textstorlek	43
Strömanslutning	31	Att visa "dold" information.....	43
Anslutningar till antenningången	31	Att avbryta det automatiska sidobyttet .	43
Hur du ansluter andra apparater	31	Att en välja underkodad sida	43
Sätt i batterier i fjärrkontrollen	31	Att lämna Text-TV	43
Att slå PÅ/AV TV n (ON/OFF)	31	Att visa klockan	43
Slå på TV: n:	31	Fastext	43
Slå från TV: n:	31	Anslut extern utrustning	44
Ursprungliga inställningar	32	High Definition	44
Första A.P.S. (Automatiskt		Via Scart.....	44
Programmeringssystem)	32	Via antenningång	44
Användning av TV: n	32	Dekoder.....	44
Använda TV: ns knappar	32	TV och videobandspelare	44
Användning med fjärrkontrollen	32	NTSC-uppspelning	44
Menysystem	33	Kopieringsanordning	44
Bildmeny	33	Sök och lagra videobandspelarens	
Ljudmeny	34	testsignal.....	44
Egenskaper meny	36	Kamera och videokamera	45
Installera meny	37	Att ansluta till S-VHS Ingång	45
Programmeny	38	Anslut dekodern till videobandspelaren .	45
Källmeny	39	Anslutning av hörlurar	45
PC-Läge	39	Anslutning av extern utrustning	45
Installation	39	Tips	46
Menysystemet i PC-läge	39	Antennanslutning	47
PC bildpositionsmeny	39	Anslut extern utrustning	47
PC Bildmeny	40	Typiska visningslägen via PC-ingång ..	48
Ljudmeny	40	Specifikationer	49
Egenskaper meny	40		
Källmeny	40		
Ljudet i PC läge	40		
Övriga egenskaper	40		
TV Status	40		
Indikator för ljudavstängning	40		
PIP och PAP lägen	40		
Frysbild	41		
Zoom-lägen	41		

Fjärrkontrollens knappar

- ① = Viloläge
- ② Gul knapp= Funktion
- ③ Blå knapp= Istallera
- ④ = Uppdatera, = PAP-läge
- ⑤ / = Håll / PIP position
- ⑥ = Indexsida
- ⑦ = Visa,
PC = Växla från TV till PC
- ⑧ **0 - 9** = Direkt Program
- ⑨ **-/-** / **EXIT** = Ingen funktion
- ⑩ **V+** = Volym upp
- ⑪ **P +** = Nästa program
- ⑫ = TV / Quit Meny
- ⑬ = Extern källa
(TV, EXT1, EXT2, EXT3, EXT4, EXT4S, EXT5, PC)
- ⑭ **PP** = Personliga inställningar
- ⑮ = Markör upp
- ⑯ = Markör till höger
- ⑰ **OK** = Bekräfta (Lagra)
- ⑱ = Markör ned
- ⑲ **M** = Meny
- ⑳ = Markör vänster
- ㉑ **I-II** = Mono/Stereo - Dual I-II
- ㉒ / **INFO** = Info
- ㉓ **- P** = Föregående program
- ㉔ = Stäng av ljudet
- ㉕ **- V** = Volym ned
- ㉖ **P<P** =Föregående Program
- ㉗ / **WIDE** / = Bred storlek / Expandera
- ㉘ / = PIP-läge/ Mix
- ㉙ = Text-TV
- ㉚ = Tid
- ㉛ Röd knapp – Ljud
- ㉜ Grön knapp - Bild

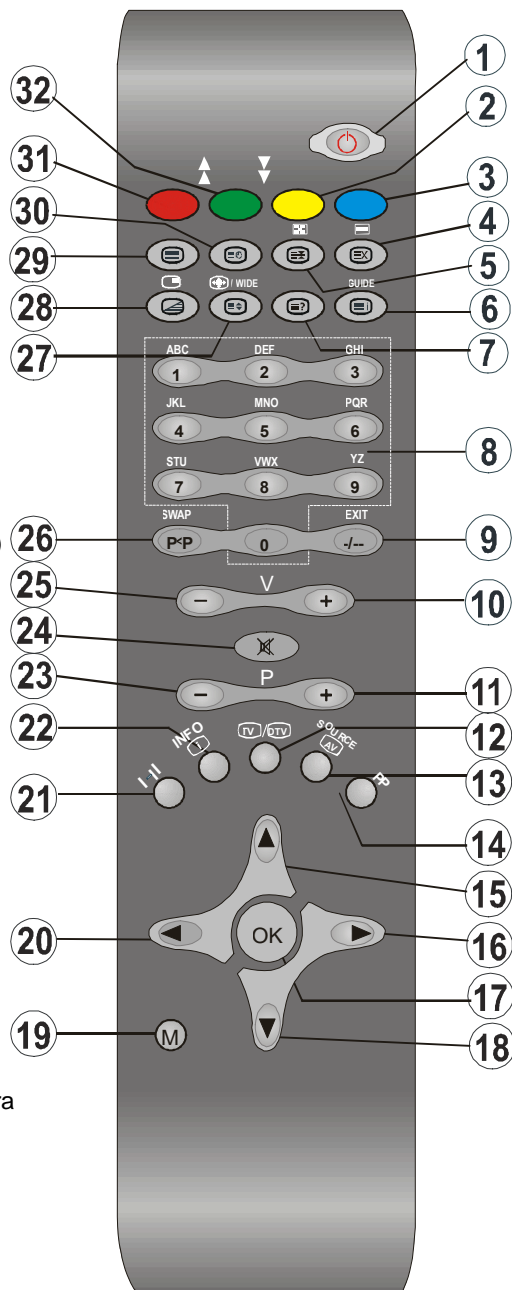

LCD TV

FRAMSIDA

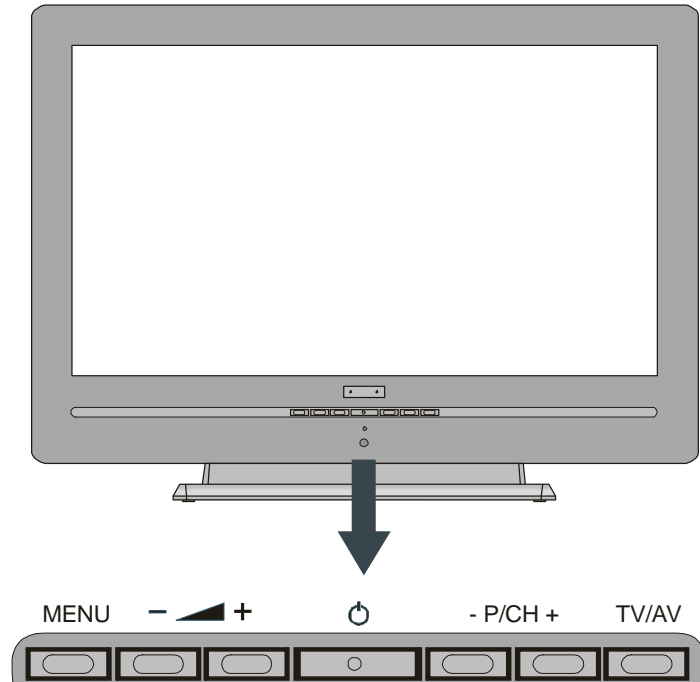

BAKSIDA

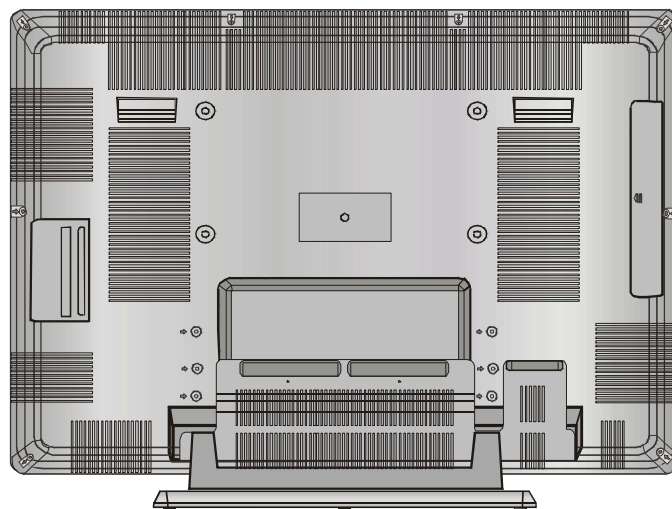

Svenska - 27 -

- Ⓐ S-VHS ingång EXT-4S
- Ⓑ Videoingång EXT-4
- Ⓒ Audioingångar
- Ⓓ Hörlurar
- Ⓔ Ljudlinjeutgång
- Ⓕ Strömkabelanslutning
- Ⓖ Power On/Off-knapp (PÅ/AV)
- Ⓗ VGA Ingång
- Ⓘ Component Video (YPbPr) ingångar
- ⓵ Komponent ljudingångar
- Ⓚ HDMI ingång (EXT-5)
- Ⓛ Scart 1 (EXT-1)
- Ⓜ Scart 2 (EXT-2)
- Ⓝ Antenn
- Ⓞ PC Ljudingång

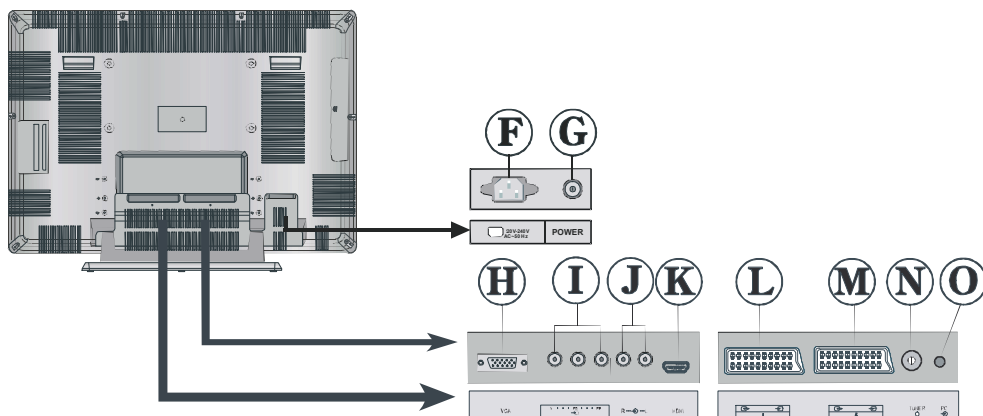
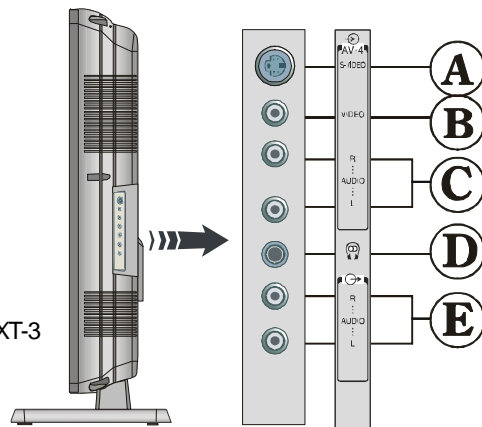

Förberedelse

Lämna minst 10 cm mellanrum runt apparaten. För att förhindra fel eller säkerhetsrisker placera inga föremål på apparaten.

Använd denna apparat i modererade klimat.

Egenskaper

- Färg-TV med fjärrkontroll.
- 100 program från VHF, UHF-band eller kabelkanaler som kan förinställas.
- Kan finjustera kabelkanaler.
- Tack vare menysystemet är det mycket enkelt att kontrollera TV: n.
- Har 2 Scart-uttag för anslutning till extern utrustning (video, TV-spel, audiosystem, osv.)
- Stereo ljudsystem (Virtual Dolby Surround).
- Fullfunktions Text-TV.
Fasttext (1000 sidor), TOP text.
- Anslutning för hörlurar.
- Direkt kanalåtkomst.
- A.P.S.(Automatiskt Programmerin-gssystem).
- Alla program kan namnges.
- Automatisk inställning framåt eller bakåt.
- Insomningstimer.
- Barnspärr.
- Automatisk ljudavstängning när ingen kanal tas emot.
- NTSC uppspelning.
- AV- och S-VHS-ingång finns tillgängliga.
- Den har VGA-anslutning för extern utrustning såsom datorer.
- Den har en HDMI-anslutning för Digital Video och ljud. Denna anslutning kan även acceptera högdefinitionssignaler.
- Den har PIP (Picture in Picture), PAP (Picture and Picture) och PAT (Picture and Text) funktioner.
- AVL (automatisk ljudnivåanpassning)
- När ingen mottagning sker försätter sig TV: n automatiskt i viloläge efter 5 minuter.
- PLL (Kanalsökning)
- PC ingång (stödjer upp till 1366 x 768)
- Stereo PC Ljudingång
- Plug&Play för Windows 9X, ME, 2000, XP
- 3D Comb Filter
- Ljudlinjeutgång

Säkerhetsföreskrifter

Läs följande säkerhetsföreskrifter noggrant för din egen säkerhet.

1. Strömkälla

Denna apparat får endast användas vid anslutning till eluttag på **230V AC, 50 Hz**. För säkra dig om att rätt nätspänning är vald.

2. Nätsladd

Placera inte enheten, en möbel, osv. på nätsladden (mains), eller kläm inte sladden. Håll i nätsladdens kontakt. Dra aldrig ur kontakten genom att slita i sladden och rör aldrig nätsladden med våta händer då detta kan orsaka en kortslutning eller elstöt. Gör aldrig någon knut på sladden och knyt aldrig samman den med andra sladdar. Nätsladdn bör dras på så sätt att den inte riskerar att bli trampad på.

En skadad nätsladd kan orsaka en brand eller en elstöt. när den är skadad och måste bytas, bör det utföras av en kvalificerad personal.

3. Fukt och vatten

Använd inte utrustningen i våt eller fuktig omgivning (undvik badrum, köksvask eller nära tvättmaskin). Utsätt inte utrustningen för regn eller vatten eftersom detta kan vara farligt, och ställ inga föremål fyllda med någon form av vätska, som blomvaser, ovanpå apparaten. Undvik droppar och stänk.

Om något fast föremål eller vätska skulle falla på apparaten, koppla bort apparaten och få den kontrollerad av kvalificerad personal innan du använder den igen.

4. Rengöring

Före rengöring bör du koppla ur apparaten från nätuttaget. Använd inga flytande rengöringsmedel eller aerosoler. Använd mjuk och torr trasa.

5. Ventilation

Springorna och öppningarna på baksidan är avsedda för ventilation och för att säkerställa en säker användning. För att förhindra överhettning, får dessa öppningar inte på något sätt blockeras eller täckas över.

6. Värme och lågor

Apparaten bör inte placeras i närhet av öppna lågor eller intensiva värmekällor som en elektrisk värmare. Se till att inga källor med öppna lågor som stearinljus står på apparaten.

7. Åskväder

För att undvika skador under storm, åskväder eller när du är bortrest, dra ur nätkabeln från vägguttaget

8. Reservdelar

När reservdelar behövs, kontrollera att serviceteknikern har använt sådana reservdelar som specificeras av tillverkaren eller har samma specifikationer som originaldelarna. Icke auktoriserade utbyten kan resultera i brand, elstötar eller andra risker.

9. Service

Överlåt alla servicearbeten åt kvalificerad personal. Ta inte bort det bakre höljet själv, då detta kan förorsaka en elstöt.

WARNING: När apparaten inte används under en längre tid, se till att koppla bort apparaten från vägguttaget

Anvisningar för avfallshantering:

- Förpackningsmaterialet är återvinningsbart och bör i princip återvinnas. Förpackningsmaterial som plastpåsar måste förvaras oåtkomligt för barn.
- Batterier, även sådana som ej innehåller tungmetaller, skall inte kastas tillsammans med hushållsavfallet. Var god kasta förbrukade batterier på ett miljövänligt sätt. Undersök vilka bestämmelser som gäller i ditt område.
- Den fluorescanta lampan med kall katod i LCD-skärmen innehåller en liten mängd kvicksilver. Var god följ anvisningarna och bestämmelserna för sopsortering.

- För att koppla bort TV:n helt och hållet används nätkontakten och den ska därför vara lätt åtkomlig.

Varning: För att förhindra skador, måste apparaten vara säkert fäst till golvet/väggen enligt installationsanvisningarna.

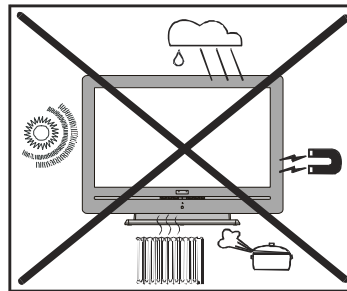
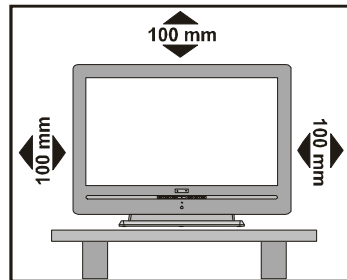

“LCD-skärmen är en högteknologisk produkt med ca en miljon transistorer med tunn film som ger er fina bild detaljer. Ibland kan några inaktiva pixlar uppstå på skärmen med en fast blå, grön eller röd punkt. Observera att detta inte påverkar produktens prestanda”.

“LÄMNA INTE DIN TV I SOVLÄGE ELLER PÅ NÄR DEN LÄMNAS UTAN TILLSYEN LÄNGRE TID”

Se till att anslutningen är ordentligt jordad.

Anslut endast TV:n till ett uttag med jordade kontakter med medföljande strömkabel. Om medföljande plugg inte passar i vägguttaget, bör du kontakta en kompetent elektriker.



Anslut jordsladden ordentligt.

Innan du slår på din TV

Strömanslutning

VIKTIGT: TV: n är avsedd för drift vid **230V AC, 50 Hz.**

- Efter uppackning, låt TV: n stå tills den anpassats till rumstemperaturen innan du ansluter den till nätuttaget.

Anslutningar till antenningången

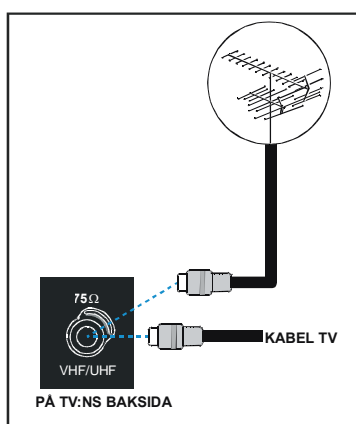

- Anslut antennen eller kabel-TV kontakten i antennanslutningen på TV:ns baksida, och anslut kabelkontakten från "TV out" utgången som sitter på din externa utrustning (VCR, DVB-T osv.) till detta uttag.

Hur du ansluter andra apparater

VIKTIGT: Slå från TV: n innan externa apparater ansluts.

Uttag för externa anslutningar finns på TV: ns baksida. För anslutning av andra apparater via Scartuttaget - se apparaternas bruksanvisning.

Sätt i batterier i fjärrkontrollen

- Ta bort batterilocket på fjärrkontrollens baksida genom att försiktigt dra nedåt på den märkta delen.
- Sätt i två **AAA/R03** eller motsvarande batterier. Placera batterierna rätt väg.
- Sätt tillbaka batterilocket.

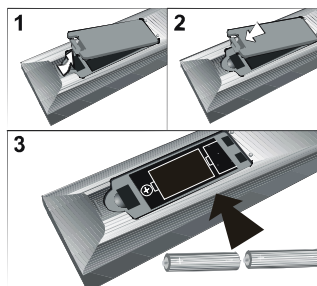

OBS: Ta bort batterierna ur fjärrkontrollen om denna inte skall användas under en längre tid. Annars kan den skadas av eventuellt batteriläckage.

Att slå PÅ/AV TV: n (ON/OFF)

Slå på TV: n:

Din TV slås på i två steg:

- 1- Anslut nätsladden till systemet. tryck på

TV:ns "⏻" (STRÖM) knapp i frontpanelen (eller på höger sida, eller topppanelen). TV: n växlar själv till standby-läge och kontrollampan på TV:ns framsida blir blå.

- 2- För att slå på TV: n från standby-läget kan du antingen:

Trycka på en av fjärrkontrollens sifferknappar för att välja ett programnummer,

eller,

Tryck på "+P/CH" eller "P/CH-" knappen i frontpanelen (eller på höger sida, eller topppanelen) eller tryck på "+P/CH" eller "P/CH-" knappen i fjärrkontrollen så att senast sedda program väljs.

För båda sätten slås TV: n på och LED-indikatorn slocknar.

Slå från TV: n:

- Tryck på "⏻" knappen på fjärrkontrollen så växlar TV: n till standby-läge och kontrollampan blir **BLÅ**,

eller,

- Tryck på "⏻" knappen på TV: ns frampanel (eller på höger sida, eller oppanel) så stängs TV: n av och kontrollampan blir **BLÅ**.

OBS: För att stänga av TV: n helt och hållet måste du ta bort nätkontakten från nätuttaget.

Ursprungliga inställningar

Första A.P.S. (Automatiskt Programmeringssystem)

Följande meny visas i rutan när TV:n slås på för första gången. APS söker och sorterar alla kanaler och lagrar dem automatiskt på din TV, enligt systemen för kanalsändning som finns i ditt område.

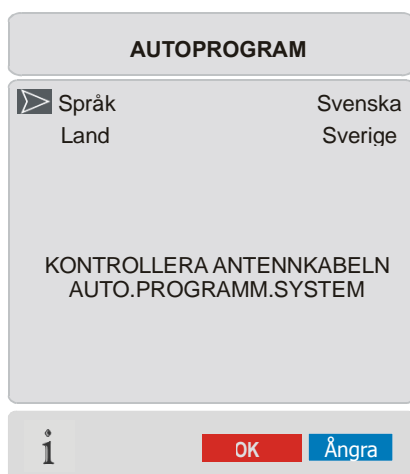

Välj först **Språk** och **Land** med hjälp av ▲ / ▼ och ◀ / ▶ knapparna. Detta påverkar sorteringsprocessen i APS. Starta APS, genom att trycka på den **RÖDA** eller **OK** knappen.

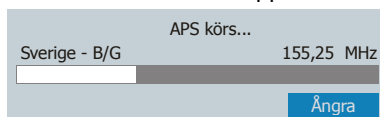

Efter att APS slutförts visas en program-tabell på skärmen. I programtabellen ser du programnummer och -namn som tilldelats programmen.

Om du inte godkänner positionerna och/eller programnamnen kan du ändra dem i Programmenyn. (Se sida 38)

Användning av TV: n

TV: n kan användas både med fjärrkontrollen och med knapparna på TV: n.

Använda TV: ns knappar

[Volyminställningen och programvalet kan göras med hjälp av knapparna på kontrollpanelen på TV: ns högra sida.](#)

Volyminställning

Tryck på “- ◀” knappen för att minska volymen eller “▶ +” knappen för att höja volymen så att volymskalan visas längst ned på skärmen.

Programval

Tryck på “+P/CH” knappen för att välja nästa program eller “P/CH-” knappen för att välja föregående program.

Öppna menyn

[Tryck på "MENU" knappen på kontrollpanelen på TV:ns högra sida för att öppna menyn.](#)

“+P/CH” / “PCH-” och “▶ + / - ▶” knapparna på TV: n används som navigeringsknappar i menyn.

AV-läge

[Tryck på "TV / AV" knappen på kontrollpanelen på TV:ns högra sida för att byta till EXT-lägena.](#)

Användning med fjärrkontrollen

Fjärrkontrollen är avsedd att styra samtliga funktionerna i TV:n. Funktionerna beskrivs här enligt TV: ns menysystem.

Menysystemets funktioner beskrivs i avsnittet Menysystem.

Volyminställning

Tryck på “V +” knappen för att höja volymen. Tryck på “- V” knappen för att sänka volymen. En volymkala visas längst ned på skärmen.

Programval

(Föregående eller nästa program)

- Tryck på “- P”knappen för att välja föregående program.
- Tryck på “P +” knappen för att välja nästa program.

Programval (direkt kanalåtkomst):

För att välja program mellan 0 och 9, tryck på motsvarande sifferknapp på fjärrkontrollen. TV: n växlar till det valda programnumret efter ett kort fördröjning.

- För tvåsiffriga nummer, ange den andra siffran inom 2 sekunder efter att ha angivit den första siffran.

Menysystem

TV: n är försedd med ett menysystem som bidrar till en enkel hantering av ett system med flera funktioner.

Tryck på “M” knappen för att komma till menyn. Tryck på ◀/▶ knappen för att välja menytitel och sedan på ▲/▼ knappen för att välja menyrubrik eller ◀/▶ på “OK” knappen för att öppna menyrubriken.

Du kommer åt menyerna direkt genom att trycka på de färgade knapparna på fjärrkontrollen:

Röd knapp	Ljudmeny
Grön knapp	Bildmeny
Gul knapp	Egenskaper meny
Blå knapp	Installera meny

- Tryck på **M** eller **TV/DTV**-knappen för att återgå till föregående meny.

Bildmeny

Välj första ikonen genom att trycka på ◀/▶ knappen. Bildmenyn visas på skärmen.

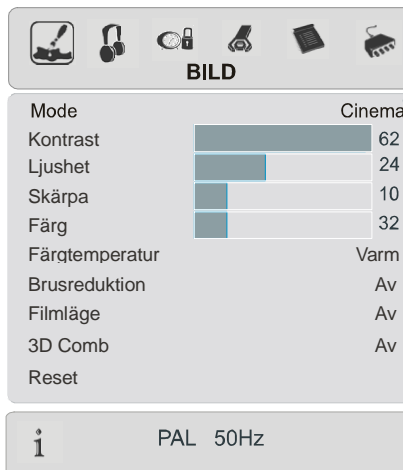

Mode

Tryck på ▲/▼ knappen för att välja **Mode**. Tryck på ◀/▶ knappen för att välja ett av alternativen: **Naturlig**, **Cinema** och **Dynamic**.

Bildläget kan ändras direkt med **PP** knappen.

Kontrast

Tryck på ▲/▼ knappen för att välja **Kontrast**. Tryck på ▶ knappen för att öka kontrasten. Tryck på ◀ knappen för att minska kontrasten. Kontrasten kan ställas in mellan 0 och 63.

Ljushet

Tryck på / knappen för att välja **Ljushet**. Tryck på ▶ knappen för att öka ljushet. Tryck på ◀ knappen för att minska ljushet. Ljus kan ställas in mellan 0 och 63.

Skärpa

Tryck på ▲/▼ knappen för att välja **Skärpa**. Tryck på ▶ knappen för att öka skärpan. Tryck på ◀ knappen för att minska skärpan. Skärpan kan ställas in mellan 0 och 31.

Färg

Tryck på ▲/▼ knappen för att välja **Färg**. Tryck på ▶ knappen för att öka färgen. Tryck på ◀ knappen för att minska färgen. Färgen kan ställas in mellan 0 och 99.

Färgton

Detta alternativ visas i bildmenyn när TV:n mottar en NTSC-signal. Tryck på ▲ / ▼ knappen för att välja **Färgton**. Tryck på ► knappen för att öka färgtonen. Tryck på ◀ knappen för att sänka färgtonen. Färgtonen kan ställas in mellan -31 och 31.

Färgtemperatur

Tryck på ▲ / ▼ knappen för att välja **Färgtemperatur**. Tryck på ◀ / ► knappen för att välja ett av alternativen: **Kall**, **Normal** och **Varm**.

Brusreducering

Denna funktion används för att minska bildens oljud och förbättra bildkvaliteten vid svaga signaler.

Tryck på ▲ / ▼ knappen för att välja **Brusreducering**. Tryck på ◀ / ► knappen för att ställa in nivån för **Brusreducering** på **Av**, **Låg**, **Medium** eller **Hög**.

Filmläge

Filmerna spelas in med olika bilder per sekund i vanliga TV-program

Tryck på ▲ / ▼ knappen för att välja **Filmläge**. Tryck på ◀ / ► knappen för att aktivera eller avaktivera denna funktion. Aktivera denna funktion när du ser på film och vill se snabba scener tydligt.

3D Comb

3D Comb används till att förbättra bildens färgförvandling och kvalitet.

Tryck på ▲ / ▼ knappen för att välja **3D Comb**. Tryck på ◀ / ► knappen för att välja På eller Av.

Reset (återställning)

Tryck på / knappen för att välja **Reset**. Tryck på ▲ / ▼ eller ◀ / ► **OK** knappen för att återställa bildlägena till fabriksinställningarna.

Ljudmeny

Välj andra ikonerna genom att trycka på ◀ / ► knappen. Ljudmenyn visas på skärmen.



Volym

Tryck på / knappen för att välja **Volym**. Tryck på knappen för att höja volymen. Tryck på knappen för att minska volymen. Volymen kan ställas in mellan 0 och 63.

Ljudutjämnare

Tryck på / knappen för att välja **Ljudutjämnare**. Tryck på ◀ / ► eller **OK** knappen för att gå till menyn för ljudutjämnaren.

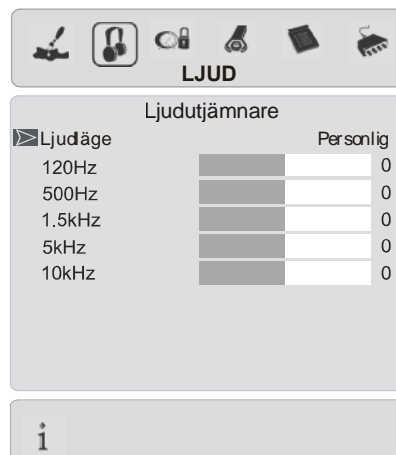

I menyn för ljudutjämnaren kan ljudläget ändras till **Personlig, Pop, Rock, Jazz, Rak** och **Klassiskt** med hjälp av ◀ / ▶ knappen. Inställningarna i ljudutjämnarens meny kan endast ändras när **Ljudläget** som valts är **Personlig**. Välj frekvens med ▲ / ▼ knappen och öka eller minska frekvensen med ◀ / ▶ knappen.

Tryck på "M" knappen för att återgå till föregående meny.

Balans

Tryck på / knappen för att välja **Balans**. Tryck på ▶ knappen för att öka balansen till höger. Tryck på ◀ knappen för att öka balansen till vänster. Balansnivån kan ställas in mellan -31 och 31.

Hörlurar

Tryck på ▲ / ▼ knappen för att välja **Hörlurar**. Tryck på ◀ / ▶ eller "OK" knappen för att gå till menyn för hörlurar.



volym

Tryck på ▲ / ▼ knappen för att välja **Volym**. Tryck på ▶ knappen för att höja volymen för hörlurar. Tryck ◀ knappen för att sänka volymen för hörlurar. Volymen för hörlurar kan ställas in mellan 0 och 63.

Ljudläge

Tryck på ▲ / ▼ knappen för att välja **Ljudläge**. Tryck på ◀ / ▶ knappen för att ändra ljudläge.

Ljudläget används till att identifiera hörlurarnas ljudläge och kan ställas på **mono, stereo, dual a** eller **dual b** enligt sändningen.

balans

Tryck på ▲ / ▼ knappen för att välja **Balans**. Tryck på knappen för att öka balansen till höger. Tryck på knappen för att ändra balansen till vänster. Balansnivån kan ställas in mellan -31 och 31.

Tryck på "M" knappen för att återgå till föregående meny.

Ljudläge

Tryck på ▲ / ▼ knappen för att välja **Ljudläge**. Tryck på ◀ / ▶ knappen för att ändra läge.

Du kan välja **Mono, Stereo, Dual A** eller **Dual B** om den valda kanalen stödjer läget.

Vid tvåspråkig sändning (Dual Sound) kan du välja originalspråk och dubbningsspråk med lägesalternativet.

AVL

Funktionen Automatic Volume Limiting (AVL) justerar ljudvolymen för att jämna ut ljudeffekten vid växling mellan TV-kanaler som sänder med olika ljudnivåer.

Tryck på ◀ / ▶-knappen för att aktivera eller avaktivera denna funktion.

Effekt

Använd denna funktion för att aktivera eller avaktivera ljudeffekten. Om aktuellt ljudsystem är Mono och ljudeffekten är inställd på on (på), upplevs ljudet som Stereo. Om aktuellt ljudsystem är Stereo, och du aktiverar denna effekt ger det ljudet mer rymdeffekt.

Tryck på ◀ / ▶-knappen för att aktivera eller avaktivera denna funktion.

Dynamisk bas

Dynamisk bas används till att öka TV:ns bas-effekt.

Tryck på ▲ / ▼ knappen för att välja **Dynamisk bas**. Genom att trycka på ◀ / ▶ knappen ställs dynamisk bas på Låg, Hög eller Av. Välj inte Hög om du lyssnar på TV:n på hög volym.

virtual dolby

Denna funktion skapar en 3-dimensionell ljud-effekt via tv:ns 2 befintliga högtalare. Funktionen behöver inga ytterligare center- eller satellithögtalare. För att få bästa möjliga effekt ska tv:n betraktas rakt framifrån på c:a 3 meters avstånd.

Om "virtual dolby" är satt på, så inaktiveras ljudutjämnning, AVL, breddat ljud och dynamisk bas, vilka då inte kan ändras.

Egenskaper meny

Välj tredje ikonen genom att trycka på ◀ / ▶ knappen. Egenskaper menyn visas på skärmen.

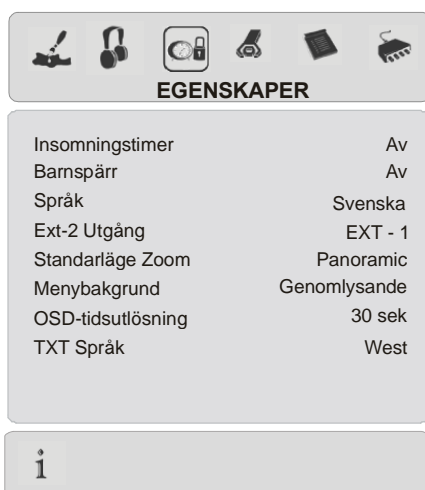

Insomningstimer

Tryck på ▲ / ▼ knappen för att välja **Insomningstimer**. Timern kan programmeras mellan Av och 2 timmar med 10 minuters intervaller med ◀ / ▶ knappen. Om insomningstimern är aktiverad kommer TV: n automatiskt att växla till sovläge när den valda tiden gått ut.



Barnspärr

Denna funktion kan användas för att förhindra barn från att sätta på TV: n, byta kanaler eller ändra i inställningarna, osv. utan fjärrkontrollen.

Funktionen Barnspärr kan ställas in med ◀ / ▶-knappen till antingen **PÅ** eller **AV**. När **Off** har valts ändras ingenting i TV: ns funktion. När **On** har valts kan TV: n endast manövreras via fjärrkontrollen. I detta fall kommer inte knapparna på kontrollpanelen att fungera, förutom På/Av-knappen på TV: ns baksida. Om någon av knapparna trycks ned, kommer meddelandet, "Barnspärr på" att visas i rutan.

Språk

Tryck på ▲ / ▼ knappen för att välja **Språk**. Välj Språk genom att trycka på ◀ / ▶ knappen.

Ext-2 Utgång

Välj **Ext-2** utgång genom att trycka på ▲ / ▼ knappen. Ställ in **Ext-2** utgången till **TV**, **EXT-1**, **EXT-3**, **EXT-4**, **EXT-5** eller **PC** med ◀ / ▶ knappen.

Obs: Bara ljudutgången kan användas i EXT-3, EXT-5 och PC. De andra har både bild och ljud utgångar.

Standardläge Zoom

Tryck på ▲ / ▼ knappen för att välja **Standardläge Zoom**. Du kan ställa in **Standardläge Zoom** på **Panoramic**, **4:3** eller **14:9 Zoom** med ◀ / ▶ knappen.

Om ingen WSS eller aspect ratio (bildformat) information finns tillgänglig och zoomläget som valts är **Auto** ändras zoomläget automatiskt till Standardläge Zoom genom att trycka på **WIDE** knappen. Se även Zoom-lägen på [sida 41](#).

Menybakgrund

Tryck på ▲ / ▼ knappen för att välja **Menybakgrund**. Du kan ställa in Menybakgrunden på **Genomlysande** eller **Opak** med ◀ / ▶ knappen.

OSD-tidsutlösning

Tryck på ▲ / ▼ knappen för att välja **OSD-tidsutlösning**. Tryck på ◀ / ▶ knappen för att ändra OSD-tidsutlösningen till **15 sek**, **30 sek** eller **60 sek**.

TXT Språk

Tryck på ▲ / ▼ knappen för att välja **TXT Språk**. Tryck på ◀ / ▶ knappen för att ändra Text-TV språket till **West**, **East**, **Cyrillic**, **Turk/Gre** eller **Arabic**. West är den vanliga inställningen för Väst-Europa.

Installera meny

Välj fjärde ikonen genom att trycka på ◀ / ▶ knappen. Installera meny visas på skärmen.



Program

Tryck på ▲ / ▼ knappen för att välja **Program**. Tryck på ◀ / ▶ knappen för att välja programnummer. Numret kan även matas in med nummerknapparna i fjärrkontrollen. 100 program kan lagras mellan 0 och 99.

Band

Band kan ställas in på "C" eller "S" genom att trycka på ◀ / ▶ knappen.

Kanal

Kanal ändras genom att använda ◀ / ▶ knappen eller sifferknapparna.

Färgsystem

Tryck på ▲ / ▼ knappen för att välja **Färgsystem**. Tryck på ◀ / ▶ knappen för att ändra färgsystem till **PAL**, **SECAM**, **PAL60** eller **AUTO**.

Om ljudsystemet är inställt på, är **SECAM** inte tillgängligt för färgsystemet.

Obs: I EXT-läge, kan du välja även NTSC 3.58 och NTSC 4.43.

Ljudsystem

Tryck på ▲ / ▼ knappen för att välja **Ljudsystem**. Tryck på ◀ / ▶ knappen för att ändra ljudsystemet till **BG**, **DK**, **I**, **L** eller **LP**.

Fininställning

Tryck på ▲ / ▼ knappen för att välja **Finjustera**. Tryck på ◀ / ▶ knappen för att justera.

Sök

Tryck på ▲ / ▼ knappen för att välja **Sökning**. Tryck på ◀ / ▶ knappen för att starta programsökningen. Sökningen avbryts när en signal hittas. Du kan mata in frekvensen direkt med nummerknapparna.

VCR (Videobandspelare)

- Alternativet ses i **alla lägen förutom EXT-3, EXT-5 och PC-läget**.
- Om du vill se på en **Videobandspelare** källa från ett av dessa lägen, är det bättre att aktivera **Videobandspelare** läget. Gör detta när markören är på detta alternativ och tryck på ◀ / ▶ knapparna för att aktivera "På".
- Om du vill se på **DVD** måste alternativet avaktiveras med "Av".

Lagra program

Tryck på ▲ / ▼ knappen för att välja **Lagra Program**. Tryck på ◀ / ▶ eller "OK" knappen för att lagra inställningarna. "Program Lagrad" syns på skärmen.

Programmeny

Välj femte ikonen genom att trycka på ◀ / ▶ knappen. Programmenyn visas på skärmen.

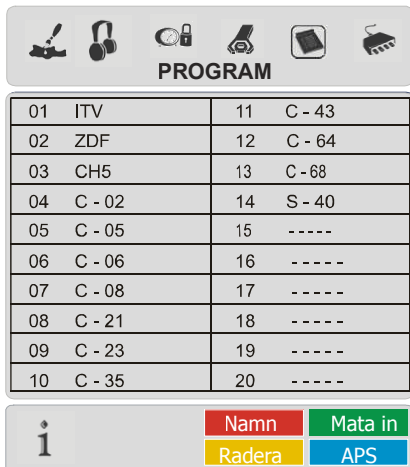

Med hjälp av navigeringsknapparna kan markören flyttas i fyra riktningar och du kan nå 20 program på en och samma sida.

Genom att bläddra uppåt eller nedåt med hjälp av navigeringsknapparna kan du välja samtliga program i TV-läget (förutom AV-läget).

Via markören kan programval göras automatiskt.

Namn:

För att ändra namnet på ett önskat program, markera programmet och tryck på RÖDA knappen.

Valda namnets första bokstav börjar blinka. Tryck på ▲ / ▼ knappen för att ändra bokstaven och på ◀ / ▶ knappen för att välja andra bokstäver. Genom att trycka på den RÖDA knappen lagras namnet.

Sätt in:

Välj programmet som du vill sätta in med navigeringsknapparna. Tryck på den GRÖNA knappen. Flytta det valda programmet med navigeringsknapparna till den plats du valt och tryck på den GRÖNA knappen igen.

Radera:

För att radera ett program tryck på den GULA knappen. Tryck på den GULA knappen en gång till för att radera programmet från listan, så skiftar programmen ett steg uppåt.

APS (Automatiskt Programmeringssystem)

När du trycker på den BLÅ knappen för APS, kommer följande varning upp på skärmen.

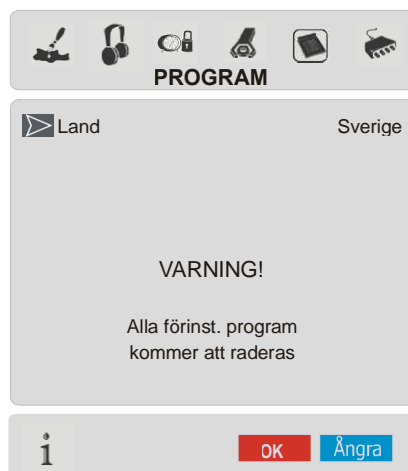

Tryck på den BLÅ knappen igen om du inte vill radera befintlig programlista.

Fortsätt med APS genom att först välja land med ◀ / ▶ knappen och sedan trycka på den RÖDA knappen eller "OK".

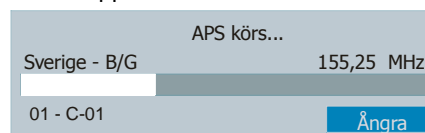

Efter att APS slutförts visas en programtabell på skärmen.

Källmeny

Välj sjätte ikonen genom att trycka på ◀ / ▶ knappen. Källmenyn visas på skärmen.



Markera ett läge i källmenyn med ▲ / ▼ knappen och byt till detta läge med ◀ / ▶ eller "OK"knappen.

PC-Läge

Installation

- Stäng av både datorn och skärmen innan anslutningar utförs.
- Ställ in datorns upplösning före anslutning till TV:n. Se tabellen [sida 48](#) för de lägen som stöds.
- Använd en D-SUB kabel till att ansluta TV:ns PC ingång till datorns RGB utgång.

15 Pin Mini D-Sub Kontakt

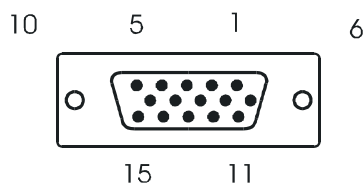

- Dra åt skärmsladdens skruvar så att de sitter ordentligt (bara för hand).

I TV läge kan du direkt lomma åt PC-läget med hjälp PC knappen.

Menysystemet i PC-läge

Tryck på **M** (i) knappen. Menyn visas i mitten av skärmen.

PC bildpositions meny

Välj första ikonen genom att trycka på ◀ / ▶ knappen. PC-BILD POSITION menyn visas på skärmen.

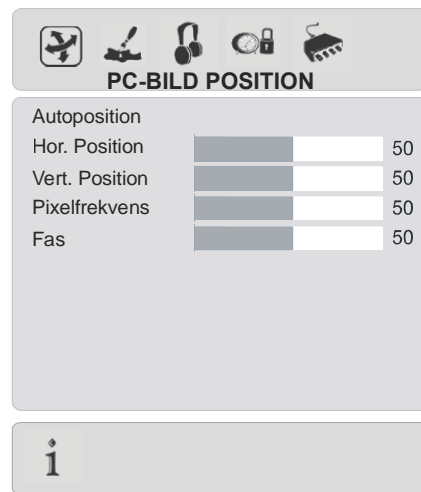

Autoposition

Om du ändrar bilden horisontellt eller vertikalt till fel position kan du återställa bilden automatiskt med denna funktion.

- Välj **Autoposition** med ▲ / ▼ knapparna.
- Tryck på eller ▶ "OK"knappen.

Varning: Autoposition inställningen rekommenderas att utföras på fullskärmsbild.

H (Horisontal) Position

Denna funktion flyttar bilden horisontellt antingen till höger eller vänster på skärmen.

- Välj **H Position** med ▲ / ▼ knappen.
- Tryck på ◀ / ▶ knappen för att ställa in värdet.

V (Vertikal) Position

denna funktion flyttar bilden vertikalt upp eller ner på skärmen..

- Välj **V Position** med ▲ / ▼ knapparna.
- Tryck på ◀ / ▶ knappen för att ställa in värdet.

Pixelfrekvens

Pixelfrekvensen korrigerar störningar då vertikala band i pixelintensiva presentationer som kalkylprogram, avsnitt eller i text med mindre teckensnitt.

- Tryck på ◀ / ▶ knappen för att ställa in värdet.

Fas

Beroende på upplösningen och scanfrekvensen på TV:n kan bilden i skärmen vara otydlig eller ha brusreducering. I dessa fall kan denna funktion användas för att göra bilden klarare med försöks- och felmetoden.

- Tryck på ◀ / ▶ knappen för att ställa in värdet.

PC Bildmeny

Välj andra ikonen genom att trycka på ◀ / ▶ knappen. PC Bild menyen visas på skärmen.

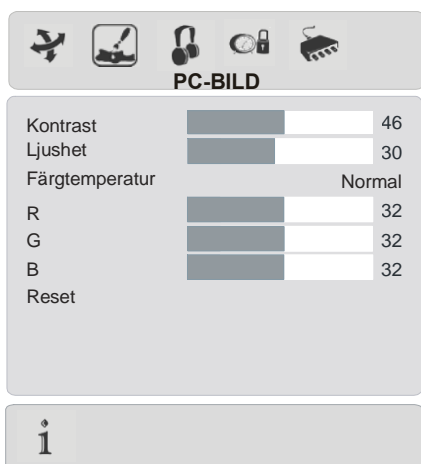

Kontrast, Ljushet och Färgtemperatur inställningarna i denna meny är samma som för TV:ns bildmeny.

När färgtemperaturen är Manual, kan du även ställa in R,G,B objekten. R, G och B ställer in TV bildens färg i PC läge. Du kan ändra TV bildens färg till önskad färg. R (Röd), G (Grön), B (Blå)

Välj **Reset** och tryck på ◀ / ▶ eller "OK" knappen för att återställa bildlägena till fabriksinställningarna.

Ljudmeny

Välj tredje ikonen genom att trycka på ◀ / ▶ knappen. Ljudmenyn visas på skärmen.

Alternativen i denna meny beskrivs **Ljudmeny** fr.o.m [sida 34](#).

Egenskaper meny

Välj fjärde ikonen genom att trycka på ◀ / ▶ knappen. Egenskaper menyen visas på skärmen.

Alternativen i denna meny beskrivs **Egenskaper meny** fr.o.m [sida 36](#).

Källmeny

Välj femte ikonen genom att trycka på ▲ / ▼ knappen. Källmenyn visas på skärmen.

Markera ett läge i källmenyn med knappen och byt till detta läge med ◀ / ▶ eller "OK" knappen.

Ljudet i PC läge

- Anslut datorns ljudutgång till TV:ns **PC Audio Ingång** med en ljudkabel.

Övriga egenskaper

TV Status

Programnummer, Programnamn, Ljudindikator och **Zoom-läge** visas högst upp till höger på skärmen när ett nytt program anges eller om du trycker på  knappen.

Indikator för ljudavstängning

Den syns uppe till vänster u skärmen när aktiverad.





För att ångra ljudavstängning finns två alternativ; det första är att trycka på  knappen och det andra att trycka på höj/sänk volymnivån.

PIP och PAP lägen

Tryck på  knappen för att byta till PIP-läge.

I PIP-läge visas en liten bild (PIP bild) i huvudbilden. Det finns 1 storlek och 4 positioner tillgängliga för PIP-fönstret (högst upp till vänster, högst upp till höger, längst ned till vänster

och längst ned till höger). Använd  knappen till att ändra PIP-positionen. PIP-fönstrets format är inställt på 4:3.

När man byter till PIP-läge, är det förinställda aktiva fönstret PIP-fönstret och det aktiva fönstret är markerat med en vit ram. Det aktiva fönstret kan ändras med den  / -knappen. Osd statusinformationen i skärmen hör till det aktiva fönstret. Statusfönstrets position är den samma för båda fönstren.

Genom att trycka på "P+" eller "-P" tangenten eller välja kanalnumret direkt med nummer-tangenterna kan du se önskad kanal i det aktiverade fönstret.



Tryck på  tangenten för att välja källa för det aktiva fönstret.

Tryck på "M" tangenten för att se huvudmenyn i PIP läge. Föremålen ändras beroende på om det aktiva fönstret är PIP- eller huvudfönstret.

Alla tillgängliga källor syns i källmenyn.

Tryck på  knappen för att lämna PIP-läget.

Tryck på  knappen för att byta till PAP-läge. I PAP-läge, visas två lika stora bilder på skärmen. Fönstrens format är förbestämda.

När du byter till PAP-läge, visas huvudfönstret i PAP-läge på höger sida av skärmen. Det aktiva fönstret kan ändras med den  / -knappen.



Genom att trycka på "P+" eller "-P" tangenten eller välja kanalnumret direkt med nummer-tangenterna kan du se önskad kanal i det aktiverade fönstret.

Tryck på  tangenten för att välja källa för det aktiva fönstret.

Tryck på "M" tangenten för att se huvudmenyn i PAP läge. Föremålen ändras beroende på om det aktiva fönstret är PAP- eller huvudfönstret.

Alla tillgängliga källor syns i källmenyn.

I PAP läge:

Tryck på Text-TV tangenten () för att se kanalens Text-TV i huvudfönstret. Den visas i det vänstra fönstret. Tryck på Text-TV tangenten () eller på TV () tangenten för att avsluta funktionen.

Tryck på  knappen för att lämna PAP-läget.

FrysBild

Du kan frysa bilden i rutan med OK-knappen. I PIP och PAP lägen; bara huvudbilden kan frysas.

Zoom-lägen

Zoom-läget kan ändras genom att trycka på **WIDE** knappen. Du kan ändra bildens storlek beroende på bildens format. Välj det optimala läget bland följande **ZOOM** lägen.

Obs: Du kan bara välja 4:3 och FULL i PC-läge.

Auto :

När en **WSS (Wide Screen Signalling)** som informerar om bildens format finns med i sändningssignalen eller signalen från en extern apparat växlar TV: n automatiskt till **ZOOM** läget beroende på **WSS** signalen.

- När **AUTO** läget inte fungerar på grund av en dålig **WSS** signalkvalitet eller när du önskar ändra **ZOOM** läget kan du ändra **ZOOM** läget manuellt.

Full:

Detta sträcker vänster och höger sidorna av normalbilden (4:3 aspect ratio) till att täcka bredbilds-TV.

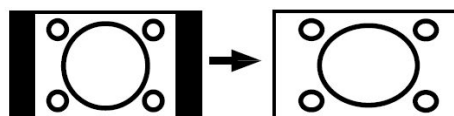

- För 16:9 bildformat som har pressats till normal bild (4:3 aspect ratio), använd **Full** läget för att återställa bilden till originalstorlek.

Cinema:

Zoomar upp bredbilden (16:9 aspect ratio) till fullskärm.

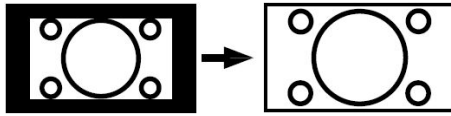

16:9 Textning:

Zoomar upp bredbilden (16:9 aspect ratio) med textning till fullskärm.



“Standard Zoom” lägen:

4:3

Använd till att se normal bild (4:3 aspect ratio) då detta är originalformat.



14:9 Zoom:

Zoomar upp bredbilden (14:9 aspect ratio) till övre och nedre delen av skärmen.

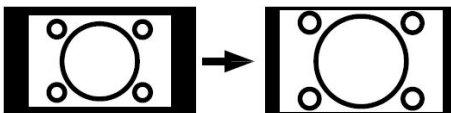

Panoramic:

Detta sträcker vänster och höger sidorna av normalbilden (4:3 aspect ratio) till att täcka bredbilds-TV, utan att bilden verkar onormal.

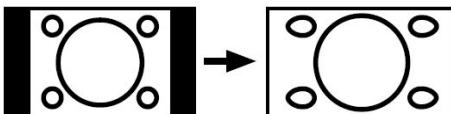

En liten del av den övre och nedre delen av bilden är klippt

Text-TV

Text-TV är en informationssystem som visar text på TV-rutan. Med hjälp av text-TV-systemet kan du läsa textsidor för ett ämnesavsnitt som finns tillgängligt via en innehållsförteckning (index).

Att använda Text-TV

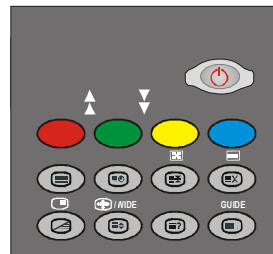

- Välj en TV-station som sänder text-TV.
- Tryck på  knappen. Vanligtvis laddas indexsidan först på skärmen.



Att välja en Text-TV sida

- Tryck det sidnummer som gäller för den önskade sidan med hjälp av motsvarande sifferknappar.



Det valda sidnumret visas uppe i skärmens vänstra hörn. Sidräknaren söker tills den valda text-TV-sidans nummer lokaliserats och dess innehåll visas på skärmen.

- Tryck på  eller **P+** knappen för att bläddra framåt, en sida i taget.
- Tryck på  eller **-P** knappen för att bläddra bakåt, en sida i taget.



Att välja indexsida

- Tryck på  knappen för att gå direkt till indexsidan (vanligtvis nummer 100).



Att välja Text-TV med ett TV-Program

- Tryck på  knappen. Texten syns ovanför programmet på skärmen.
- Tryck på  knappen för att återgå till Text-TV sidan.

Att välja stor textstorlek



- Tryck på  knappen för att halva sidan ska visas i dubbel texthöjd.
- Tryck på  knappen för att nedre halvan av sidan ska visas i dubbel texthöjd.
- Tryck på  knappen igen för att se hela sidan i vanlig storlek.

Att visa "dold" information

- Genom att trycka på  knappen en gång visas svaren på en sida med frågesport eller spel.
- Genom att trycka på  knappen igen döljs svaren.



Att avbryta det automatiska sidobytet

Vissa text-TV-sidor innehåller mer information än vad som ryms på skärmen; resterande information bläddras fram med ett visst tidsintervall.

- Tryck på  knappen för att avbryta det automatiska sidobytet.
- Tryck på  knappen igen för att bläddra till nästa sida.

Att en välja underkodad sida

Sob-kodade sidor är undersidor av långa Text-TV sidor som bara kan visas i skärmen en sektion i taget.

- Välj önskad Text-TV sida.
- Tryck på  knappen.
- Välj underkodsida genom att trycka på fyra sifferknappar (ex. 0001).
- Om inte den valda underkodsidan visas efter en kort stund, tryck på  knappen. TV-programmet syns på skärmen.
- Text-TV sidans nummer visas i det övre vänstra hörnet när vald sida hittats.
- Tryck på  knappen för att visa den valda Text-TV sidan.

Att lämna Text-TV



- Tryck på  knappen. Skärmen växlar till TV-läge.

Att visa klockan

- När du tittar på ett TV-program som också sänder text-TV, tryck på  knappen. Aktuell tidsinformation från text-TV: n visas på skärmen.
- När du tittar på ett TV program som inte sänder text-TV visas ingen information.

Fastext

TV:n stödjer 1000 sidors Text-TV system. När sidonumret för en av de 1000 sidorna i minnet anges kommer inte systemet att söka efter önskad sida; sidan visas i stället automatiskt. Om vald sida inte finns i minnet söker systemet efter den och sparar de 1000 sidorna och den valda sidan i minnet.

- Tryck på  knappen för att bläddra framåt, en sida i taget.
- Tryck på  knappen för att bläddra bakåt, en sida i taget.

För Fastext

Informationsrubriken kan ha en särskild färg.



- Tryck på motsvarande **RÖD, GRÖN, JAUNE** eller **BLÅ** knapp för att snabbt komma till önskad sida.

För TOP text

TOP text läget kommer att aktiveras automatiskt enligt sändning.

- Om TOP text sändningen är aktiverad, visas färgknapparna i statusfältet.
- Om TOP text sändningen inte är aktiverad, visas inte statusfältet.

Informationsrubriken kan finnas i i en färgad ruta.

I Top läge kommer eller kommandot att visa nästa eller föregående sida. Om TOP text sändning inte är möjligt,  och  operation med dessa knappar utförs, kommer tillbakagång att inträffa. Tille exempel verkar sidan 100 vara större än 199.

Anslut extern utrustning

Det finns ett brett urval av audio- och video-utrustning som kan anslutas till din TV.

Följande anslutningsschema visar hur de olika (tillval) apparaterna ska anslutas på baksidan av TV:n.

High Definition

Din LCD TV kan visa High Definition bilder från apparater som High Definition satellitmottagare eller DVD-spelare. Dessa apparater måste vara anslutna via HDMI-uttag (EXT-5) eller komponent-uttag (EXT-3). Dessa uttag kan ta emot antingen 720p- eller 1080i- signaler.

Obs: För korrekt anslutning av TV:ns HDMI ingång med DVI-till-HDMI kabel, använd PC Audio In ingången för ljudanslutning.

Via Scart

LCD TV: n har 2 Scart uttag. Om du vill ansluta externa apparater till din TV (t.ex. video, dekoder, osv.) som har Scart-kontakter, använd SCART 1 eller SCART 2 ingångarna.

Om en extern apparat anslutits via ett Scart-uttag växlar TV: n automatiskt till AV-läge.

- Koppla inte digitalboxen via Scart 1. Använd Scart 2.

Via antenningång

Om den utrustning du vill koppla till TV:n saknar Scart-kontakt, t.ex. en videoinspelare eller dekoder, bör du ansluta den till TV: ns antenningång.

Om videobandspelaren är ansluten via antenningången är det rekommenderat att använda Program 0.

Dekoder

Kabel-TV erbjuder ett brett programurval. Det mesta är gratis, medan annat får betalas av tittaren. Detta betyder att du måste prenumerera på det TV-bolagets tjänster vars program du vill kunna ta emot. Detta bolag kommer att förse dig med en motsvarande dekoder så att programmen kan ses.

Var god kontakta din återförsäljare för vidare information. Se även broschyren som medföljer dekodern.

Anslutning av en dekoder till TV: n genom antennuttaget

- Anslut antennkabeln.

Anslutning av en dekoder till TV: n utan antennuttaget

- Anslut dekodern till din TV med en scartkabel till **SCART 1**.

TV och videobandspelare

- Anslut antennkabeln.

Bättre bildkvalitet uppnås om du även ansluter Scart kabeln till **SCART** uttagen.

NTSC-uppspelning

Med denna funktion kan du;

- Anslut en NTSC-videobandspelare till Scart uttaget på TV:ns baksida TV.
- Anslut en NTSC-videobandspelare till RCA-uttaget på TV: ns sida.

Tryck sedan på **(AV)** för att välja önskad källa.

Kopieringsanordning

Val av källa för inspelning med **videobandspelare**.

- Välj **Egenskaper** menyn.
- Välj **Ext-2 utgång** med ◀ / ▶ knappen.
- Välj en källa för att kopiera bilden från denna källa.

Sök och lagra videobandspelarens testsignal

- Koppla ur antennkabeln från antennuttaget på din videobandspelare.
- Slå på TV: n och ställ in videoinspelaren på testsignalen. (Se videoinspelarens handbok).
- Öppna **Installera** menyn och välj **sökning**.
- Sök efter testsignalen från videoinspelaren på samma sätt som du sökte och lagrade TV-signalerna. Lagra testsignalen under programnummer 0.

- Koppla tillbaka antennkabeln till antennuttaget till din videobandspelare när du väl lagrat testsignalen.

Kamera och videokamera

Att ansluta till AV Ingång

Anslut kameran eller videokameran till AV (EXT-4) ingången på TV:ns högra sida.

- Anslut apparaten till TV:n via **VIDEO** (gul), **AUDIO R** (röd) och **AUDIO L** (vit) ingångarna. Anslut uttagen till ingångarna av samma färg.

Att ansluta till S-VHS Ingång

Anslut kameran eller videokameran till S-VHS ingången (EXT-4S) på TV:ns högra sida.

- Anslut apparaterna till TV:n via S-VHS ingången och AV ingångens ljudingångar med S-VHS kablar.

Anslut dekodern till videobandspelaren

Vissa videobandspelare har ett särskilt scart-uttag för dekodern.

- Anslut en scartkabel till scart-uttaget på dekodern och till det speciella scart-uttaget på videobandspelaren. Se videobandspelarens instruktioner
- För att ansluta videobandspelaren till TV: n, se avsnittet för TV och videobandspelare.

Om du vill ansluta fler enheter till TV: n, kontakta din återförsäljare.

Anslutning av hörlurar

Använd uttaget för stereohörlurar på TV: ns högra sida för att ansluta hörlurar.

Anslutning av extern utrustning

För att ansluta de externa högtalarna till din TV, använd ljudutgångarna som sitter till höger på baksidan av TV: n.

Tips

Underhåll av skärmen

Rengör skärmen med en lätt fuktad, mjuk duk. Använd inga slip- eller lösningsmedel, då dessa kan skada TV-skärmens ytskikt.

Dålig bild

Har du valt rätt TV system? Är TV:n eller antennkabeln sträckt för nära icke jordad audio-utrustning eller neonrör, osv.?

Höga byggnader och berg orsakar fantombilder eller dubbelbild. Ibland kan kvaliteten förbättras genom att antennen riktas om.

Är bilden dålig eller text-TV-mottagningen oläslig? Kontrollera att rätt frekvens är inlagd.

Bildkvaliteten kan försämrats om flera externa enheter samtidigt är kopplade till TV:n. Prova med att koppla ur en av enheterna.

Ingen bild

Är antennkabeln rätt inkopplad? Sitter kontakterna ordentligt i antennuttaket? Är antennkabeln skadad? Används rätt kontakter för att koppla samman antennkabeln? Om du är osäker, rådgör med din återförsäljare.

Ingen bild betyder att TV: n inte tar emot några signaler. Har du tryckt på rätt knapp på fjärrkontrollen? Försök en gång till.

Ljud

Inget ljud hörs. Har du möjligen råkat avbryta ljudet genom att trycka på  knappen?

Ljudet kommer endast ut från en av högtalarna. Är balansen inställd på bara ena sidan? Se **Ljudmenyn**.

Fjärrkontroll

TV: n reagerar inte längre på fjärrkontrollens kommandon. Kanske är batterierna slut. Om så är fallet kan knapparna på frontpanelen fortfarande användas.

Har du valt fel meny? Tryck på **TV/DTV** knappen för att återgå till TV läge eller tryck på "**M**" knappen för att återgå till föregående meny.

Ingen lösning:

Stäng av TV: n och sätt på den igen. Om detta inte fungerar - tillkalla servicepersonal; försök aldrig själv utföra reparationer.

Antennanslutning

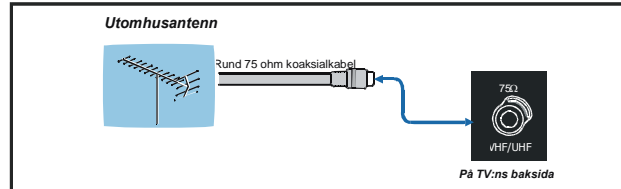

Anslut extern utrustning

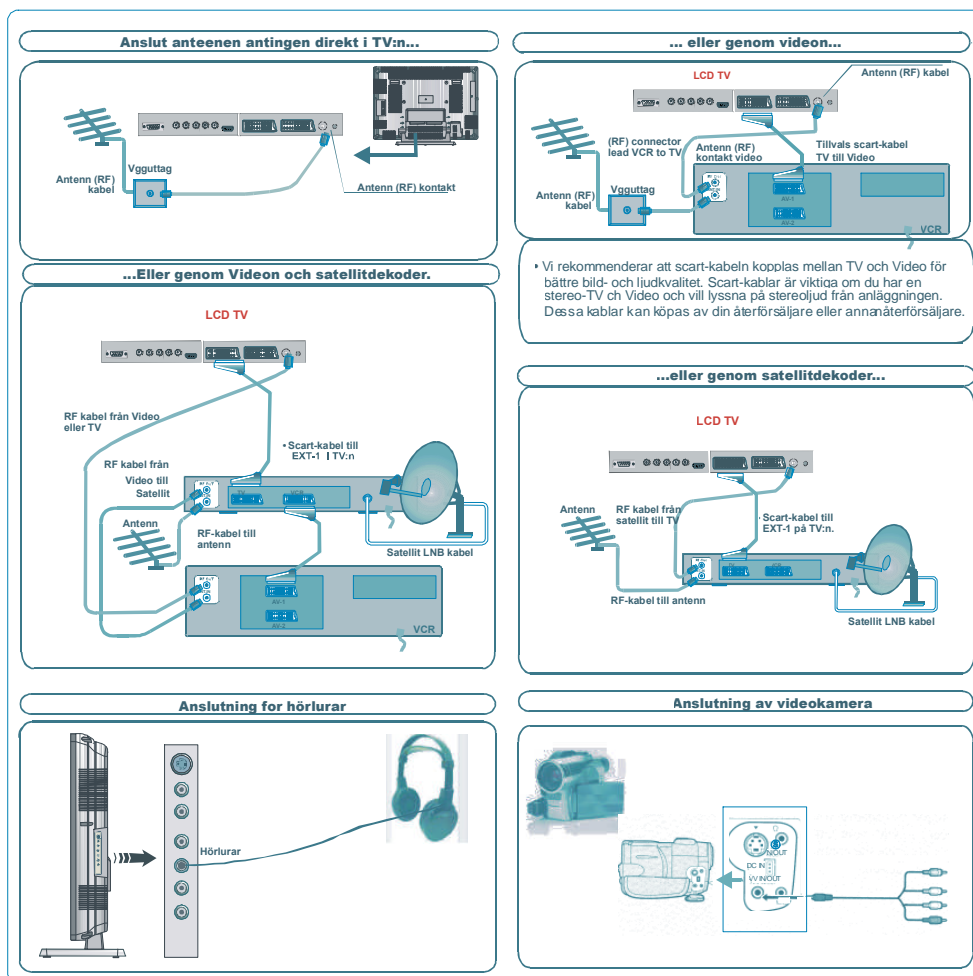

Typiska visningslägen via PC-ingång

Skärmens max. upplösning är 1366 x 768, det vertikala synk. frekvensområdet är 56-85 Hz och det horisontella synk. frekvensområde är 30-69 KHz.

Följande tabell visar några typiska bildvisningslägen.

Mode	Upplösning		Frekvens	
	Horisontell	Vertikal	Hor. (kHz)	Ver. (Hz)
1	640	400	31,5	70
2	640	480	31,5	60
3*	848	480	31	60
4	640	480	37,9	72
5	640	480	37,5	75
6	640	480	43,3	85
7	800	600	35,2	56
8	800	600	37,9	60
9	800	600	48,1	72
10	800	600	46,9	75
11	800	600	53,7	85
12	1024	768	48,4	60
13	1024	768	56,5	70
14	1024	768	60	75
15	1024	768	68,7	85
16	1152	864	67,5	75
17	1280	1024	64	60
18*	1280	768	47,8	60
19*	1280	768	56,1	70
20	1366	768	47,7	60

*Enbart i användning av Full- och PAP-lägen, ej i 4:3 läge.

Specifikationer

TV SÄNDNING

PAL/SECAM B/G D/K K' I/I' L/L'

MOTTAGNA KANALER

VHF (BAND I/III)
UHF (BAND U)
HYPERBAND
KABEL TV (S1-S20/ S21-S41)

ANTAL FÖRINSTÄLLDA KANALER 100

KANALINDIKATOR

OSD

RF ANTENNINGÅNG

75 ohm (obalancerad)

DRIFTSPÄNNING

230V AC, 50 Hz.

LJUD

Virtual Dolby Surround

LJUDUTEFFEKT (W_{RMS}) (%10 THD)

2 x 8

STRÖMFÖRBRUKNING (W)

160 W
2,7 W (SOVLÄGE)

PANEL

16:9 display, 26" skärmstorlek

MÅTT (mm)

MÅTT (mm)				
S	L	K	Vikt (kg)	
225	693	557	12,4	Med fot
117	693	509	10,7	Utan fot

Följande information gäller endast EU och EEC medlemsstater:

Symbolen används för att ange att den här produkten inte kan hanteras som hushållsavfall. Produkten skall deponeras som elektronikavfall. Genom att kassera denna produkt på rätt sätt hjälper du till att skydda miljön och människors hälsa från eventuella negativa konsekvenser, som kan uppkomma genom felaktig kassering av denna produkt. Om du vill ha mer detaljerad information om återvinning av denna produkt kontaktar du det lokala stadskontoret, det företag som sköter avfallshanteringen där du bor eller den affär där du köpte produkten.

