

## Innehållsförteckning

|   |    |
|---|----|
| Installation på väggen (tillval) .....              | 1  |
| Fjärrkontrollens knappar .....                      | 2  |
| LCD TV .....  | 2  |
| Förberedelse .....                                  | 3  |
| Säkerhetsföreskrifter .....                         | 3  |
| Innan du slår på din TV .....                       | 4  |
| Att slå PÅ/AV TV: n (ON/OFF) .....                  | 5  |
| Navigering i menysystemet .....                     | 5  |
| Menykarta .....                                     | 6  |
| Menysystem .....                                    | 7  |
| PC-Läge .....                                       | 11 |
| Övriga funktioner .....                             | 12 |
| Text-TV .....                                       | 12 |
| Anslut extern utrustning .....                      | 13 |
| Tips .....  | 14 |
| Bilaga A: Antennanslutning .....                    | 14 |
| Specifikationer .....                               | 14 |
| Bilaga B: Typiska visningslägen via PC-ingång ..... | 15 |
| Bilaga C: Ybbbr-läge, visningslägen .....           | 15 |
| Anslut extern utrustning .....                      | 16 |
| Anslutning av extern utrustning .....               | 16 |

## Installation på väggen (tillval)

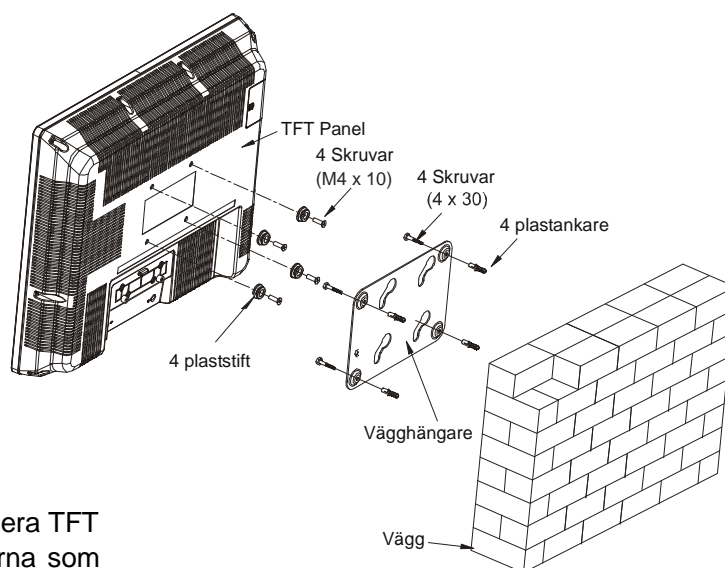

1. Börja med att avlägsna fotstativet för att installera TFT TV: n på väggen. Skruva loss de 2 skruvarna som fäster fotstativets hölje och de 4 skruvarna som fäster fotstativet till TFT-panelen och ta bort fotstativet från TFT-panelen
2. Placera 4 vägghängare i TV:ns baksida och skruva dem i TFT panelen med 4 (M4 x10) skruvar.
3. Bestäm platsen på väggen där TFT panelen ska placeras. Lägg mallen rakt och markera med penna de 4 fästpunkterna på vägghängaren. Borra hål för plastankarna och fäst sedan vägghängarna med 4 skruvar (4x30).
4. Hög TFT-panelen och häng den på vägghängarens hål med de 4 hängskruvarna på TFT-panelens baksida.

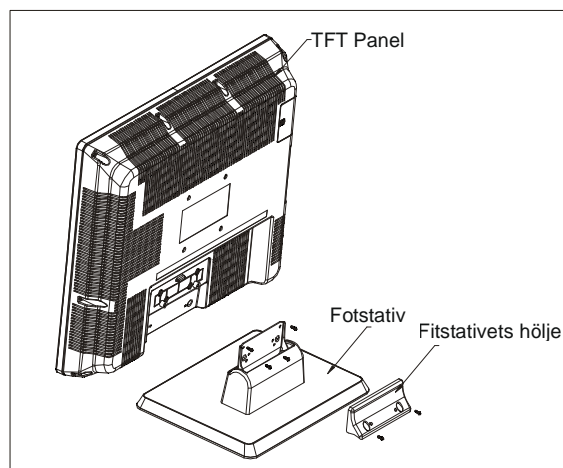

## Fjärrkontrollens knappar

- |  |  |  |
|--|--|--|
| <p>①  = Viloläge</p> <p>② <b>GUL</b> = Funktion</p> <p>③ <b>BLÅ</b> = Installera</p> <p>④  /  = Uppdatera / Ingen funktion</p> <p>⑤  /  = Håll / Ingen funktion</p> <p>⑥  / <b>GUIDE</b> = Indexsida</p> <p>⑦  = Visa / Växla från TV till PC</p> <p>⑧ <b>0 - 9</b> = Direkt Program</p> <p>⑨  = Ingen funktion</p> <p>⑩ <b>V+</b> = Volym upp</p> <p>⑪ <b>P +</b> = Nästa program</p> <p>⑫  /  = TV / Stäng Meny</p> <p>⑬ <b>AV</b> / <b>SOURCE</b> = Extern källa<br/>(TV, EXT1, EXT2, EXT3, SVHS, PC, YPBPR)</p> <p>⑭ <b>PP</b> = Personliga inställningar</p> <p>⑮  = Markör upp</p> <p>⑯  = Markör till höger</p> |  | <p>⑰ <b>OK</b> = Bekräfta (Lagra)</p> <p>⑱  = Markör ned</p> <p>⑲ <b>M</b> = Meny</p> <p>⑳  = Markör vänster</p> <p>㉑ <b>I-II</b> = Mono/Stereo - Dual I-II</p> <p>㉒  / <b>INFO</b> = Info</p> <p>㉓ <b>- P</b> = Föregående program</p> <p>㉔  = Stäng av ljudet</p> <p>㉕ <b>- V</b> = Volym ned</p> <p>㉖ <b>P&lt;P</b> = Föregående Program</p> <p>㉗  / <b>WIDE</b> /  = Bred storlek/Expandera</p> <p>㉘  /  = Ingen funktion / Mix</p> <p>㉙  = Text-TV</p> <p>㉚  = Tid</p> <p>㉛ <b>ROD</b> = Ljud</p> <p>㉜ <b>GRON</b> = Bild</p> |
|--|--|--|

## LCD TV

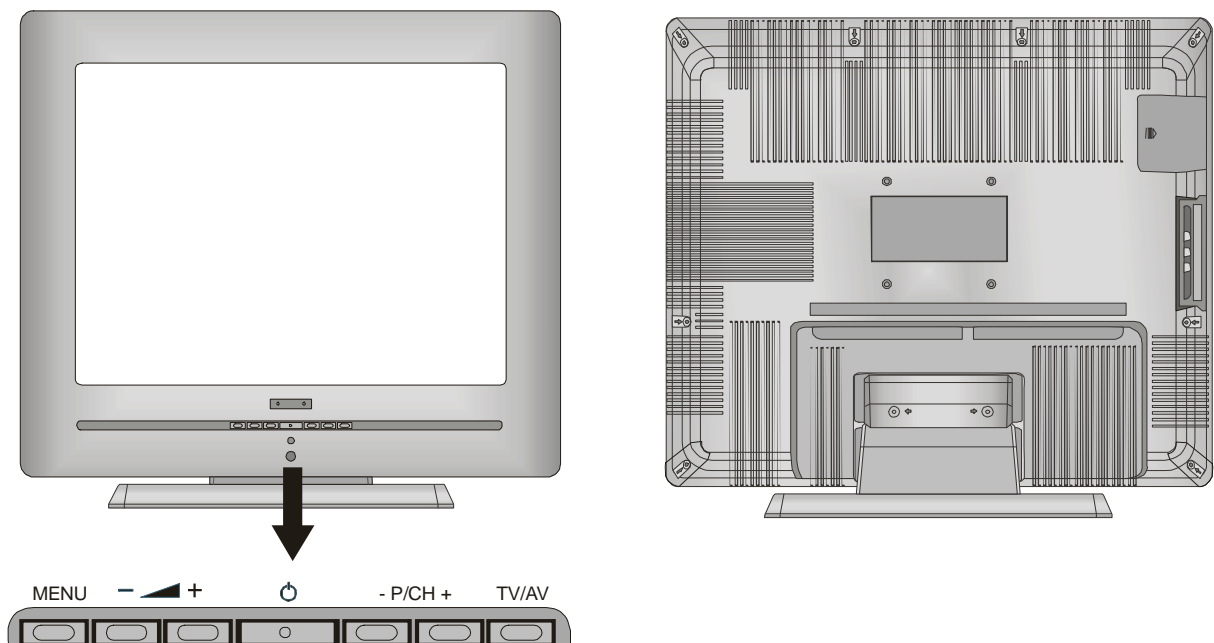

## Förberedelse

Lämna minst 10 cm mellanrum runt apparaten. För att förhindra fel eller säkerhetsrisker bör du inte placera föremål på apparaten.

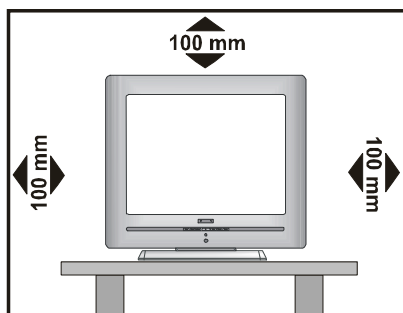

Använd denna apparat i tropiska och/eller modererade klimat

## Funtioner

- Färg-TV med fjärrkontroll.
- 100 program från VHF, UHF-band eller kabelkanaler som kan förinställas.
- Kan finjustera kabelkanaler.
- Tack vare menysystemet är det mycket enkelt att kontrollera TV: n.
- Har 2 Scart-uttag för anslutning till extern utrustning (video, TV-spel, audiosystem, osv.)
- Stereo ljudsystem (Tyska+Nicam).
- Fullfunktions Text-TV.  
Fastext (10 sidor), TOP text.
- Favoritkanal
- Kanallås
- Anslutning för hörlurar.
- A.P.S. (Automatiskt Programmeringssystem).
- Alla program kan namnges.
- Automatisk inställning framåt eller bakåt.
- Insomningstimer.
- Barnspärr.
- Automatisk ljudavstängning när ingen kanal tas emot.
- NTSC uppspelning.
- AV- och S-VHS-ingång finns tillgängliga.
- Den har VGA-anslutning för extern utrustning såsom datorer.
- AVL (automatisk ljudnivåanpassning)
- När ingen mottagning sker försätter sig TV: n automatiskt i viloläge efter 5 minuter.
- PLL (Frekvensökning)
- PC ingång
- Plug&Play för Windows 9X, ME, 2000, XP

## Säkerhetsföreskrifter

Läs därför noggrant följandes säkerhetsföreskrifter för din egen säkerhet.

### 1. Ström

- Använd alltid den medföljande AC-adaptorn.
- Använd endast med den specificerade strömkällan på AC-adaptorn.
- Under användning kan AC-adaptorn bli varm på ytan av lådan. Det är normalt, det är inget tekniskt fel.
- Täck inte AC-adaptorns låda med något material under användning. Lämna (minst) 15 cm mellanrum runt AC-adaptorn.
- Informationsmärkning och säkerhetsföreskrifter står på AC-adaptorns låda.

**Varning:** När apparaten inte används under en längre tid, se till att koppla bort apparaten från vägguttaget

### 2. Nätsladd

Placera inte enheten, en möbel, osv. på nätsladden (mains), eller kläm inte sladden. Håll i nätsladdens kontakt. Dra aldrig ur kontakten genom att slita i sladden och rör aldrig nätsladden med våta händer då detta kan orsaka en kortslutning eller elstöt. Gör aldrig någon knut på sladden och knyt aldrig samman den med andra sladdar. Nätsladdn bör dras på så sätt att den inte riskerar att bli trampad på.

En skadad nätsladd kan orsaka en brand eller en elstöt. När den är skadad och måste bytas, bör det utföras av en kvalificerad personal.

### 3. Fukt och vatten

Använd inte utrustningen i våt eller fuktig omgivning (undvik badrum, köksvask eller nära tvättmaskin). Utställ inte utrustningen för regn eller vatten eftersom detta kan vara farligt, och ställ inga föremål fyllda med någon form av vätska, som blomvaser, ovanpå apparaten. Undvik droppar och stänk.

Om något fast föremål eller vätska skulle falla på apparaten, koppla bort apparaten och få den kontrollerad av kvalificerad personal innan du använder den igen.

### 4. Rengöring

Före rengöring bör du koppla ur adaptorn från nätuttaget. Använd inga flytande rengöringsmedel eller aerosoler. Använd mjuk och torr trasa.

### 5. Ventilation

Springorna och öppningarna på baksidan är avsedda för ventilation och för att säkert ställa en säker användning. För att förhindra överhettning, får dessa öppningar inte på något sätt blockeras eller täckas över.

## 6. Värme och lågor

Apparaten bör inte placeras i närhet av öppna lågor eller intensiva värmekällor som en elektrisk värmare. Se till att inga källor med öppna lågor som stearinljus står på apparaten.

## 7. Åskväder

För att undvika skador under storm, åskväder eller när du är bortrest, dra ur nätkabeln från vägguttaget

## 8. Reservdelar

När reservdelar behövs, kontrollera att service-teknikern har använt sådana reservdelar som specificeras av tillverkaren eller har samma specifikationer som originaldelarna. Icke auktoriserade utbyten kan resultera i brand, elstöt eller andra risker.

## 9. Service

Överlåt alla servicearbeten åt kvalificerad personal. Ta inte bort det bakre höljet själv, då detta kan förorsaka en elstöt.

### Anvisningar för avfallshantering:

- *Förpackningsmaterialet är återvinningsbart och bör i princip återvinnas. Förpackningsmaterial som plastpåsar måste förvaras oåtkomligt för barn.*
- *Batterier, även sådana som ej innehåller tungmetaller, skall inte kastas tillsammans med hushållsavfallet. Var god kasta förbrukade batterier på ett miljövänligt sätt. Undersök vilka bestämmelser som gäller i ditt område.*
- *Den fluorescanta lampan med kall katod i LCD-skärmen innehåller en liten mängd kvicksilver. Var god följ anvisningarna och bestämmelserna för sopsortering.*

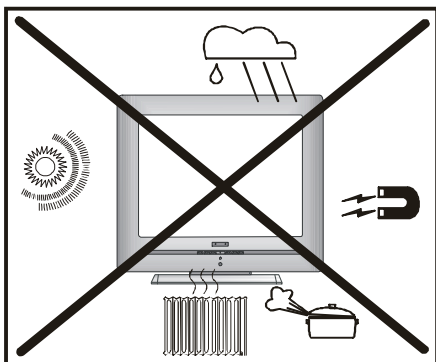

“För att koppla bort apparaten helt och hållet används nätkontakten och den ska därför vara lätt åtkomlig.”

### Se till att anslutningen är ordentligt jordad.

Anslut endast AC-adaptorn till ett uttag med jordade kontakter med medföljande strömkabel. Om medföljande plugg inte passar i vägguttaget, bör du kontakta en kompetent elektriker.



Anslut jordsladden ordentligt.

**Varning:** För att förhindra skador, måste apparaten vara säkert fäst till golvet/väggen enligt installation-sanvisningarna.

**“LÄMNA INTE DIN APPARAT I VILOLÄGE ELLER PÅ NÄR DEN LÄMNAS UTAN TILLSYN EN LÄNGRE TID”**

”LCD-panelen är en högteknologisk produkt med runt en miljon tunna filmtransistorer som medger hög bildupplösning. Tillfälligtvis kan några inaktiva blå, gröna eller röda bildpunkter synas på skärmen. Detta är normalt och påverkar inte produktprestandan.”

## Innan du slår på din TV

### Strömanslutning

**VIKTIGT:** TV:n är avsedd för drift vid 230V AC. För detta används en adaptor som ger 12V DC spänning.

### Antennanslutningar

- Anslut antennen eller kabel-TV kontakten i antennanslutningen på TV:ns baksida, och anslut kabelkontakten från ”TV out” utgången som sitter på din externa utrustning (VCR, DVB osv.) till detta uttag.

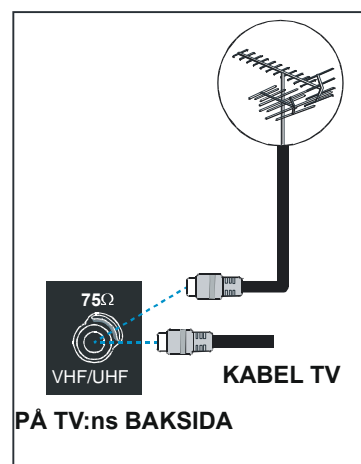

### Sätt in batterierna i fjärrkontrollen

**VARNING:** Fjärrkontrollens batterier medföljer. Ett plastskydd används för att förhindra batteriets livstid från att minska. Ta bort plastskyddet innan användning.

- Ta bort batterilocket på fjärrkontrollens baksida genom att försiktigt dra bakåt på den märkta delen.

- Sätt i två **AAA (R03)** eller motsvarande batterier. Placera batterierna rätt väg.
- Sätt tillbaka batterilocket.

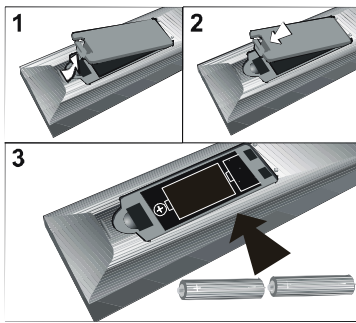

*Obs: Ta bort batteriet ur fjärrkontrollen om denna inte skall användas under en längre tid. Annars kan den skadas av eventuellt batteriläckage.*

## Att slå PÅ/AV TV: n (ON/OFF)

### Slå på TV n:

Din TV slås på i två steg:

1- Anslut nätsladden till systemet. Tryck på På/Av knappen. TV:n kopplas till standby-läge (tillval).

2- För att slå på TV: n från viloläget kan du antingen:

Tryck på en sifferknapp i fjärrkontrollen så att ett programnummer väljs, "**P/CH**" eller "**P/CH+**" knappen på TV:n eller tryck på "**P-**" eller "**P+**" knapparna i fjärrkontrollen, så att senast använd läge väljs.

För båda sätten slås TV: n på. När TV: n slås på första gången, kommer följande ruta fram:

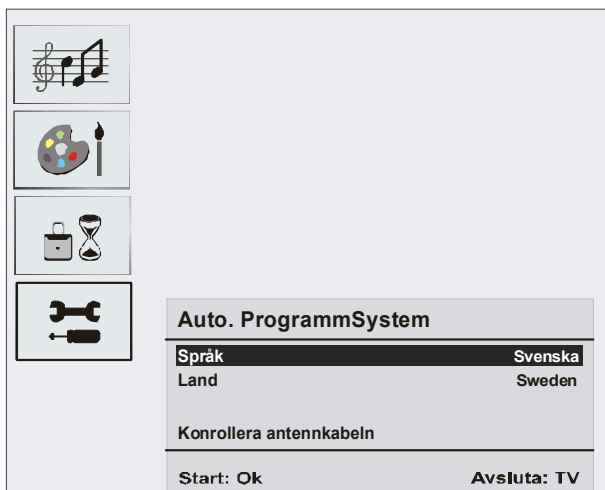

För mer information, se "**Installerameny**".

### Slå från TV: n:

- Tryck på knappen "⏻" (stand-by) på fjärrkontrollen eller On/Off-knappen på TV:n så växlar TV: n till standby-läge.

För att stänga av TV:n helt, tryck på On/off knappen på TV: n, eller dra ur kontakten.

## Navigering i menysystemet

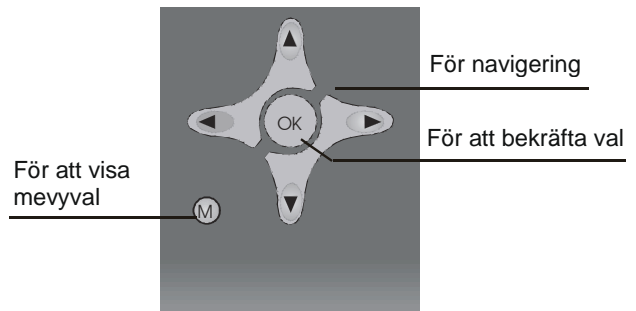

- 1- Tryck **M** för att visa meny.
- 2- Tryck "▼" eller "▲" knappen för att välja ikon. Tryck "▶" för fler val.
- 3- Tryck "▼" eller "▲" knappen för att markera.
- 4- Tryck "▼" eller "▲" knappen för att ändra inställning. Tryck **OK** för att ställa som grundinställning.
- 5- För att stänga meny eller att återgå från undermeny, tryck **M**.

*Dessa förklaringar finns tillgängliga för navigationen i hela menysystemet. För att välja alternativ som förklaras i följande delar, se "**Navigera i meny-systemet**".*

# Menykarta

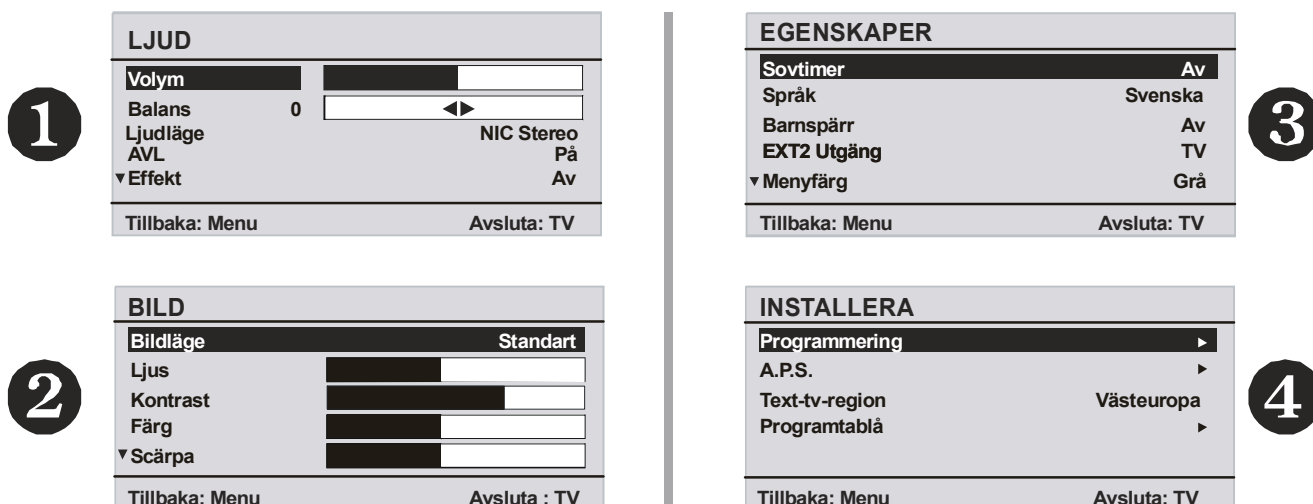

## 1 MENY LJUD

- Volym
- Balans
- Ljudläge
- AVL
- Effekt
- Ljudutjämning
  - Lge
- Line Out
- Volume HP
- Lagra

## 2 MENY BILD

- Bildläge Mode
- Ljus
- Kontrast
- Färg
- Skärpa
- Färgtemp
- Rumsbelysning
- Bildzoom
- Lagra

## 3 MENY EGENSKAPER 4 MENY INSTALLERA

- Sovtimer
- Språk
- Barnspärr
- EXT2 Utgång
- Menyfärg
- Favoritläge

- Programmering
  - Program
  - Band
  - Kanal
  - Standard
  - Färgsystem
  - Sökning
  - VCR-läge
  - Decoder
  - Lagra
- A.P.S.
  - Auto. ProgrammSystem
- Txt-tv-region
- Programtablå

Menykarta visas ovan. För detaljer om funktionerna, se "MENYSYSTEM".

## Menysystem

### Ljud meny

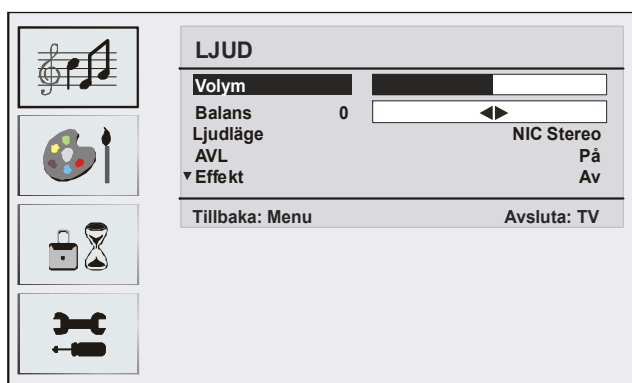

### Volym/Volume HP

- Välj **Volym/Volume HP** genom att trycka ▲ / ▼.
- Tryck ◀ / ▶ knappen för att ändra det valda tillvalets nivå.

### Balans

- Välj **Balans** med ▲ / ▼ knappen.
- Tryck ◀ / ▶ knappen för att ändra balansnivå. Balansen kan ändras mellan -32 och 32.

### Ljudläge

- Välj **Ljudläge** med ▲ / ▼ knappen.
- Du kan välja mellan lägena Mono, Stereo, Dual I eller Dual II med ◀ / ▶ knappen, om den valda kanalen stödjer läget.

### AVL

- Välj **AVL** med ▲ / ▼ knappen.
- Tryck på ◀ / ▶-knappen för att Av eller På AVL.

### Effekt

- Välj **Effekt** med ▲ / ▼ knappen.
- Tryck på ◀ / ▶-knappen för att Av eller På Effekt.

### Ljudutjämning

- Välj **Ljudutjämning** med ▲ / ▼ knappen.
- Tryck ◀ / ▶ knappen för att ändra ljudutjämning-inställningen. I ljudutjämning-menyn kan läget ändras till **Platt, Tal, Musik, Personlig** och **Jazz** Välj frekvens med ▲ / ▼ knappen och öka eller minska frekvensen med ◀ / ▶ knappen.

**Obs:** Ljudutjämning-menyn inställningarna kan ändras endast när ljudläget är Personlig.

### Utdata

- Välj **Utdata** med ▲ / ▼ knappen.
- Tryck på ◀ / ▶-knappen för att Av eller På Utdata.

**Obs:** HP-volym kan inte användas om Volume HP är på.

### Lagra

- Välj **Lagra** med ▲ / ▼ knappen.

Tryck på ▶ eller "OK" knappen för att lagra inställningarna. "Lagrad" syns på skärmen.

### Meny Bild

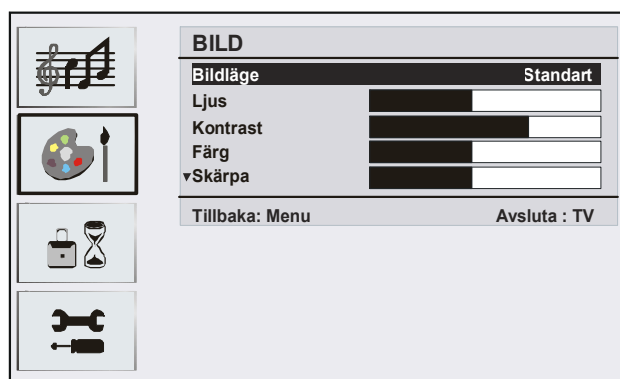

### Bildläge

- Välj **Bildläge** med ▲ / ▼ knappen.
- Tryck på ◀ / ▶ knappen för att välja ett av alternativen: **Ljus, Standard, Mjuk** och **Manuell**.

### Ljus/Kontrast/Färg/Skärpa/Nyans

- Välj **önskad tillval** med ▲ / ▼ knappen.
- Tryck på ◀ / ▶ knappen för att ställa in nivån.

**Tips:** Nyans (Hue) syns i bildmenyn när TV:n mottar NTSC-signal.

### Färgtemp

- Välj **Färgtemp** med ▲ / ▼ knappen.
- Tryck på ◀ / ▶ för att välja ett av alternativen: **Kall, Normal** och **Varm**.

### Rumsbelysning

- Välj **Rumsbelysning** med ▲ / ▼ knappen.
- Tryck på ◀ / ▶-knappen för att välja ett av dessa alternativ: **Normal, Ljus** och **Film**.

### Bildzoom

- Välj **Bildzoom** med ▲ / ▼ knappen.
- Använd ◀ / ▶ knapparna för att ändra bild-zoom till Auto, 4:3, 16:9, Cinema och Undertext.

### Lagra

- Välj **Lagra** med ▲ / ▼ knappen.

Tryck på ▶ eller "OK" knappen för att lagra inställningarna. "Lagrad" syns på skärmen.

## Meny Egenskaper

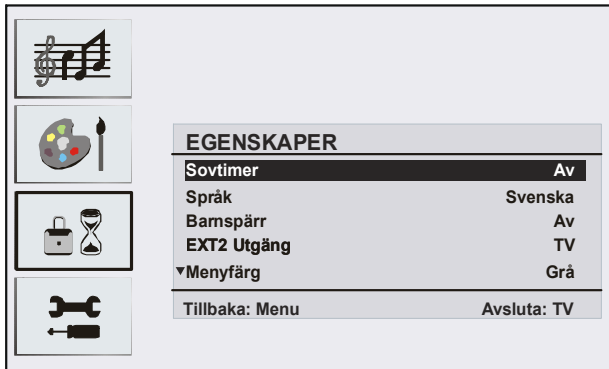

### Sovtider

- Välj **Sovtider** med ▲ / ▼ knappen.
- Tryck på ◀ / ▶ knappen för att ställa in insomningstimern.

Timern kan programmeras mellan Av och 120 timmar med 10 minuters intervaller.

### Språk

- Välj **Språk** med ▲ / ▼ knappen.
- Välj Språk med ◀ / ▶ knappen.

### Barnspärr

- Välj **Barnspärr** med ▲ / ▼ knappen.
- Tryck på ◀ / ▶ knappen för att sätta på och stänga av barnlåset. När **På** har valts kan TV: n endast manövreras via fjärrkontrollen. I detta fall kommer inte knapparna på frontpanelen att fungera, förutom Standby -knappen. Om någon av knapparna trycks ned, kommer meddelandet, "Barnspärr på" att visas i rutan.

### EXT2 Utgång

- Välj **EXT2 Utgång** med ▲ / ▼ knappen.
- Använd ◀ / ▶ knappen till att ställa Ext-2 Out till **TV**, **EXT1**, **EXT3** eller **SVHS**.

### Menyfärg

- Välj **Menyfärg** med ▲ / ▼ knappen.
- Använd ◀ / ▶ knappen för att ändra menybakgrunden till Genomskinlig eller Grå.

### Favoritläge

- Välj **Favoritläge** med ▲ / ▼ knappen.
- Använd ◀ / ▶ knappen till att ställa favoritläget på eller av (Se kanalistmenyn, Favoriter).

## Meny Installera

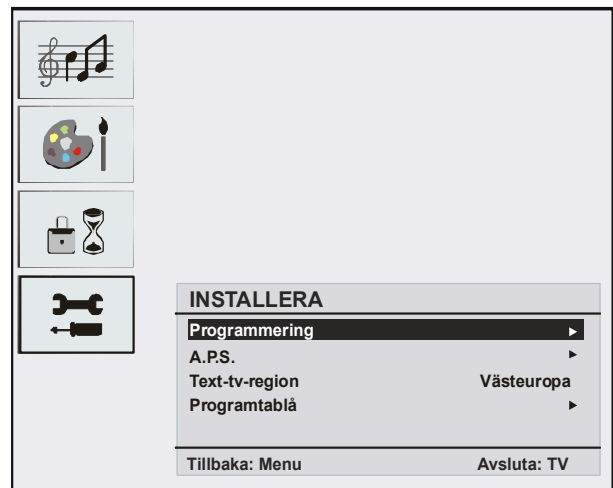

### Programmering

- Välj **Programmering** med ▲ / ▼ knappen.
- Efter att ha tryckt på "▶" knappen, visas Programmenyn på skärmen.

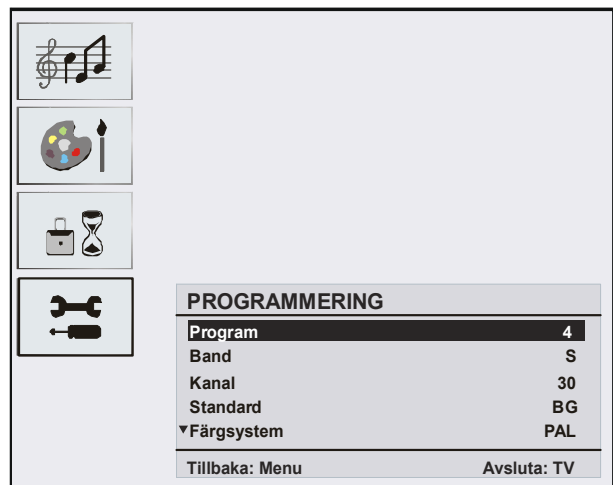

### Program

- Välj **Program** med ▲ / ▼ knappen.
- Genom att trycka på "◀" / "▶" knappen kan du välja programnummer. Du kan även mata in numret med sifferknapparna i fjärrkontrollen. 100 program kan lagras mellan 0 och 99.

### Band

- Välj **Band** med ▲ / ▼ knappen.
- Tryck på "◀" / "▶" knappen eller sifferknapparna för att ändra kanaltypen till **C** eller **S**.

### Kanal

- Välj **Kanal** med ▲ / ▼ knappen.
- Använd "◀" / "▶" knapparna för att ändra kanalnummer. Numret kan även matas in med nummerknapparna i fjärrkontrollen.

## Standard

- Välj **Standard** med ▲ / ▼ knappen.
- Byt standard till **B/G, D/K, I** eller **L/L** med “◀” / “▶” knappen.

## Färgsystem

- Välj **Färgsystem** med ▲ / ▼ knappen.
- Tryck på “◀” / “▶” knappen för att ändra färgsystem till **PAL, SECAM** eller **AUTO**.

## Sökning

- Välj **Sökning** med ▲ / ▼ knappen.
- Tryck på “◀” / “▶” knappen för att börja sökningen. Sökningen avbryts när en signal hittas.

**Obs:** Om du trycker på knapparna stegvis, ökas frekvensen framåt med 0.25 Mhz. Om knappen däremot trycks in helt, fortsätter sökningen automatiskt. Avbryt sökningen genom att trycka på ▲ / ▼ knapparna.

## VCR-läge

- Välj **VCR-läge** med ▲ / ▼ knappen.
- Tryck på “◀” / “▶” -knappen för att aktivera eller avaktivera VCR-läget.

**Tips:** Om du vill se på DVD, måste denna objekt ställas “av”.

## Decoder

Du kan använda detta läge för att ansluta en dekoder till din TV.

- Välj **Decoder** med ▲ / ▼ knappen.
- Tryck på “◀” / “▶”-knapparna för att **Av** eller **På** den. När du slår från dekodern stängs EXT1 utgången av. I detta fall, kan, EXT1 utgången inte användas till att se på video. Om det är påslagen blir EXT1 utgången den valda videokällan. Vilken dekoder som helst kan anslutas till EXT1 för att kunna se krypterade videosignaler.

**Tips:** Dekoderinställningarna skall lagras separat för varje program.

## Lagra

- Välj **Lagra** med ▲ / ▼ knappen.
- Tryck på ▶ eller “OK” knappen för att lagra inställningarna. “Lagrad” syns på skärmen.

## A.P.S.

- Välj **A.P.S** med ▲ / ▼ knappen.
- Tryck på “▶” knappen för att öppna A.P.S. menyn. A.P.S. menyn visas på rutan.

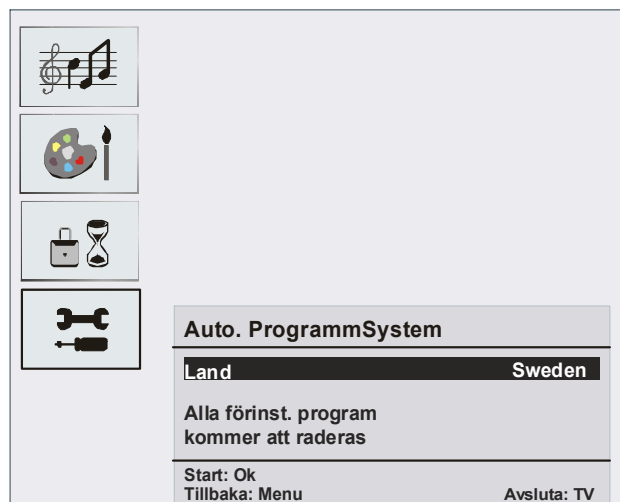

## A.P.S. (Auto ProgrammSystem) Land

Tryck på ◀ / ▶ knappen för att välja land. Om du vill avbryta A.P.S. funktionen, tryck på “TV”/“DTV” knappen. För att återgå, tryck “M”.

När du trycker på den OK knappen för APS, raderas alla lagrade program och följande varning kommer upp på skärmen.

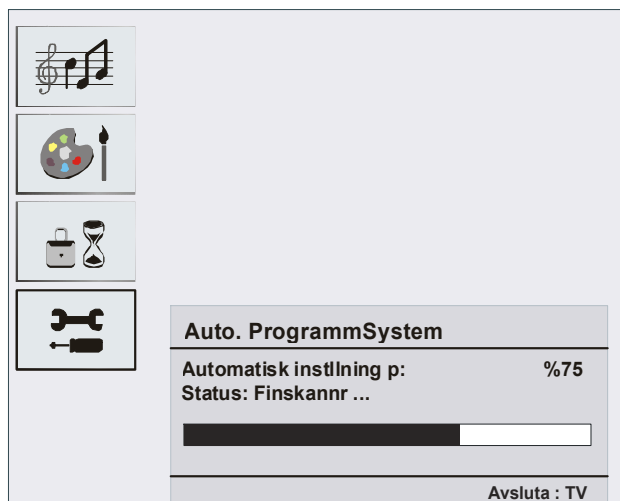

När du trycker på “TV”/“DTV”-knappen, avslutas A.P.S och Program menyn visas på skärmen.

Om du väntar tills A.P.S är färdig, visas kanalmenyn med hittade program.

## Text-tv-region

- Välj **Text-tv-region** med ▲ / ▼ knappen.
- Välj Text-TV region i installationsmenyn med ◀ / ▶ knapparna. Det finns fem alternativ att välja: **Väst-europa, Östeuropa, Turk/Gre, Cyrillic** eller **Arabic/Hebrew**.

## Install menyn i AV-lägen

Följande ruta visas på skärmen i installationsmenyn:

|                      |             |
|----------------------|-------------|
| <b>INSTALLERA</b>    |             |
| <b>Programmering</b> | ▶           |
| Txt-tv-region        | Västeuropa  |
| Tillbaka: Menu       | Avsluta: TV |

### Programmering

- Välj **Programmering** med ▲ / ▼ knappen.
- Efter att ha tryckt på “▶” knappen, visas Programmering på skärmen.

|                      |             |
|----------------------|-------------|
| <b>PROGRAMMERING</b> |             |
| <b>Färgsystem</b>    | <b>PAL</b>  |
| VCR - läge<br>Lagra  | Apagado     |
| Tillbaka: Menu       | Avsluta: TV |

### Färgsystem

- Tryck på ▲ / ▼ knappen för att välja **Färgsystem**.
- Tryck på “◀” / “▶” knappen för att ändra färgsystemet till **PAL**, **SECAM** eller **AUTO**.

### Programtablå

|                     |       |               |       |
|---------------------|-------|---------------|-------|
| <b>Programtablå</b> |       | <b>P01</b>    |       |
| P01                 | BBC 1 | P11           | ..... |
| P02                 | C 04  | P12           | ..... |
| P03                 | ..... | P13           | ..... |
| P04                 | ..... | P14           | ..... |
| P05                 | ..... | P15           | ..... |
| P06                 | ..... | P16           | ..... |
| P07                 | ..... | P17           | ..... |
| P08                 | ..... | P18           | ..... |
| P09                 | ..... | P19           | ..... |
| P10                 | ..... | P20           | ..... |
| <b>Ta Bort</b>      |       | <b>Flytta</b> |       |
| Namn                |       | A.P.S         |       |
| ☰:☺                 |       | ☰:☺           |       |
| <b>Avsluta: TV</b>  |       |               |       |

Med hjälp av navigeringsknapparna kan markören flyttas i fyra riktningar och du kan nå 20 program på en och samma sida. Genom att bläddra uppåt eller nedåt med hjälp av navigeringsknapparna kan du välja samtliga program i TV-läget (förutom AV-läget). Via markören kan programval göras automatiskt.

### Namn:

För att ändra namnet på ett önskat program, markera programmet och tryck på GULA knappen.

Valda namnets första bokstav börjar blinka. Tryck på ◀ / ▶ knappen för att ändra bokstaven och på ◀ / ▶

knappen för att välja andra bokstäver. Genom att trycka på den GULA knappen lagras namnet.

### Flytta:

Välj programmet som du vill sätta in med navigeringsknapparna. Tryck på den GRÖNA knappen. Flytta det valda programmet med navigeringsknapparna till den plats du valt och tryck på den GRÖNA knappen igen.

### Ta Bort:

För att radera ett program tryck på den RÖDA knappen. Tryck på den RÖDA knappen en gång till för att radera programmet från listan, och programmen skiftar ett steg uppåt.

### APS (Auto ProgrammSystem)

När du trycker på den BLÅ knappen för APS, kommer Auto ProgrammSystem menyn fram i rutan.

### Favoritläge:

Du kan ställa in olika kanaler som favoriter för att endast navigera bland din favoritkanaler. Välj favoriterna med navigeringsknapparna och tryck på “☰” rubriken. En kanal som valts som favorit visas i Programlistan med favoritsymbol (☺) bredvid kanalens namn. Ta bort favoritkanalen på samma sätt. För att avsluta, tryck MENU.

### Programspärr:

|                     |             |
|---------------------|-------------|
| <b>Programspärr</b> |             |
| Ange PIN            | ----        |
| Ändra PIN           | ▶           |
| Tillbaka: Menu      | Avsluta: TV |

Programlåset gör det möjligt för föräldrar att skydda åtkomsten till kanaler med ett lösenord. För att låsa en kanal måste du kunna föräldrarlåsets lösenord (standardvärdet är fabriksinställt på 0000 och kan endast ändras i **Programspärr menyn**).

### Ange PIN

Välj önskad kanal genom att markera det och tryck på ☰ knappen. När “☰” knappen trycks, visas programlåsmenyn i rutan. Efter att ha matat pin-koden, blir kanalen låst. Programlåssymbolen visas intill kanalnamnet. När en låst kanal väljs med P+ eller P- knapparna, kommer följande varning upp på skärmen.

**Programmet är låst**  
**Lås upp detta program**  
**från programtabellen**

### Ändra PIN

- Välj **ändra PIN** med ▲ / ▼ knappen.

- Använd “▶” knappen för att ändra PIN-kod. När du tryckt på “▶” knappen, visas följande meddelande på skärmen.

|                      |             |
|----------------------|-------------|
| <b>Programspärr</b>  |             |
| Ange befint. PIN-kod | — — — .     |
| Tillbaka: Menu       | Avsluta: TV |

Mata in den gamla pin-koden med sifferknapparna och mata sedan in den nya PIN-koden. Programlås-menyn visas i rutan när du matar in den nya PIN-koden.

|                     |             |
|---------------------|-------------|
| <b>Programspärr</b> |             |
| Ange ny PINkod      | — — — .     |
| Tillbaka: Menu      | Avsluta: TV |

Programlåsmenyn visas i rutan igen när den nya PIN-koden identifieras.

*Tips: Om du glömmer programlåskoden, kan den avaktiveras med koden 7910 och ny kod kan matas in. Spara den nya koden på ett säkert ställe.*

## PC-Läge

### Installation

- Stäng av både datorn och skärmen innan anslutningar utförs.
- Ställ in datorns upplösning före anslutning till TV:n. Se tabell i bilagan.
- Använd 15-pin skärmsladd för att ansluta PC:n till LCD TV:n.

### Menysystemet i PC läge

#### Ljudmenyn/Egenskaper-menyn

Objekten i denna meny beskrivs i **Ljud & Egenskaper-menyn** i “Menysystemet”.

#### PC Bildmeny

Välj andra ikonerna genom att trycka på ▲ / ▼ knappen. PC Bildmenyn kommer fram på skärmen.

Ljushet, Kontrast, och färgtemperatur inställningarna i denna meny är samma som för TV:ns bildmeny i “MENYSYSTEMET”.

#### Geometrimenyn

Efter att ha tryckt på ▲ / ▼ knappen, visas Geometri-menyn på skärmen.

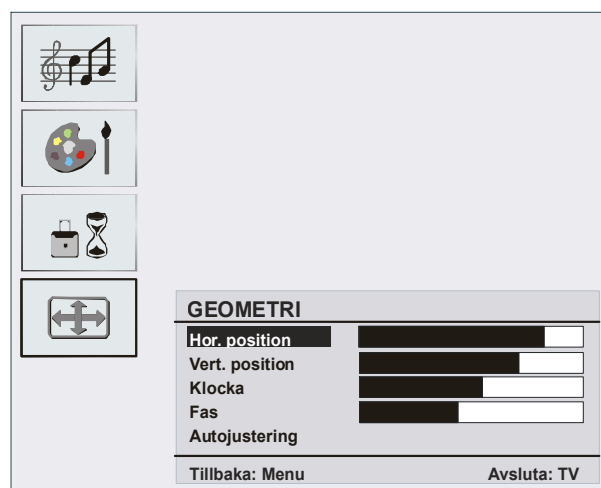

#### Hor. position

Denna objekt flyttar bilden horisontellt antingen till höger eller vänster på skärmen.

- Välj **Hor position** med ▲ / ▼ knappen.
- Tryck på ◀ / ▶ knappen för att ställa in värdet.

#### Vert. position

denna funktion flyttar bilden vertikalt upp eller ner på skärmen..

- Välj **V position** med ▲ / ▼ knappen.
- Tryck på ◀ / ▶ knappen för att ställa in värdet.

#### Klocka

**Klocka** inställning korrigerar störningar då vertikala band i dot-intensiva presentationer som kalkylprogram eller paragrafer eller i text med mindre font..

- Tryck på ◀ / ▶ knappen för att ställa in värdet.

#### Fas

Beroende på upplösningen och scanfrekvensen på TV:n kan bilden i skärmen vara otydlig eller ha brus-reducering. I dessa fall kan denna funktion användas för att göra bilden klarare med försöks- och felmetoden.

- Tryck på ◀ / ▶ knappen för att ställa in värdet.

#### Autojustering

Om du ändrar bilden horisontellt eller vertikalt till fel position kan du återställa bilden automatiskt med denna funktion.

- Välj **Autojustering** med ▲ / ▼ knapparna.
- Tryck på ▶ eller “OK” knappen.

**Varning:** Auto position inställning rekommenderas att utföras på fullskärmsbild.

#### Ljudet i PC läge

- Anslut datorns ljudutgång till TV:ns **YPbPr Audio In** med en ljudkabel.

## Övriga funktioner

### TV Status

Programnummer, **Programnamn**, **Ljudindikator** och **Zoom-läge** visas på skärmen när ett nytt program anges eller -knappen trycks.



### Indikator för ljudavstängning

Den syns uppe i skärmen när aktiverad.



För att ångra ljudavstängning finns två alternativ; det första är att trycka på  knappen och det andra att trycka på höj/sänk volymnivån.

### AV-lägen

Genom att trycka på -knappen kan du växla mellan TV och AV-lägena (förutom i Text-TV läge). Genom att trycka upprepade gånger på denna knapp växlar TV:n mellan ett av följande AV-lägen: **TV, EXT1, EXT2, EXT3, SVHS, PC, YPBPR**. Ta bort källans osd från rutan genom att trycka på  eller **"M"** knappen. För att lämna AV-läget, tryck på , sifferknapparna eller **"P+, P-"** knappen.

### Personliga inställningar

Med denna knapp kan du ändra tidigare lagrade inställningar.

### Menysystem i AV-lägen



### Ljud/Bild/Egenskaper/Installationsmeny

Objekten i denna meny beskrivs i **Ljud, Bild, Egenskaper och Installationsmenyerna** i "Menysystemet".

**Obs:** Installationsmenyn kan inte användas i YPBPR-läge.

## Text-TV









Du kan se Text-TV information i TV:n. Varje kanal som sänder Text-TV, visar en sida som innehåller information om användning av systemet (vanligtvis sidan 100). Beroende på TV-kanalen, sänds Text-TV i olika system. Färgerna i tillvalen motsvarar färgerna i fjarrkontrollens färgknappar.

- Se till att TV:n mottagniong är bra, annars kan vissa textfel framkomma..
- När fyra färgsymboler syns i TExt-TV sidans nedre kant, är Fasttext tillgänglig. Med Fasttext kan du öppna sidorna snabbt och enkelt. Tryck på motsvarande färgknapp för att komma till sidan.



### Speciella Text-TV funktioner

 Att visa Text-TV sida.

För att se text-Tv tjänsterna . Tryck igen för att återgå till normal TV. Program kan inte bytas innan Text-TV avbryts.

- Välj sida med sifferknapparna eller programknapparna (P+, P-).
- För att välja indexsidan trycker du på  knappen.
- Texten syns ovanför programmet på skärmen om du trycker på .
- Tryck en gång på  för att förstora den övre delen av sidan, och tryck en gång till för att förstora den nedre delen av sidan. Tryck en tredje gång för att återgå till normal storlek.
- För att visa svaren till frågesort eller spel .
- Ibland kan det vara nödvändigt att hålla kvar en textsida. Tryck på . Sidan kommer att hållas kvar på skärmen tills du trycker på knappen igen.
- Välj sub-kodade sidor med . Sub-kodade sidor är undersidor av långa Text-TV sidor som bara kan visas i skärmen en sektion i taget.
- Tidinformationen visas efter att du tryckt på  knappen. Om programmet inte innehåller Text-TV sändning, visas inte tidinformation.
- För att avsluta, tryck .

### PAT Läge

Tryck på Text-TV knappen  för att se kanalens Text-TV sida i huvudfönstret. Den visas i det vänstra fönstret. Tryck på Text-TV knappen  eller på TV knappen för att  stänga Text-TV.

**Obs:** Om signale försämras, avslutas Text-TV läget.

## Fasttext

TV:n stödjer 10 sidors Text-TV system. När sidonumret för en av de 10 sidorna i minnet anges kommer inte systemet att söka efter önskad sida; sidan visas i stället automatiskt. Om vald sida inte finns i minnet söker systemet efter den och sparar de 10 sidorna och den valda sidan i minnet.

- Tryck på ▲ knappen för att bläddra framåt, en sida i taget.
- Tryck på ▼ knappen för att bläddra bakåt, en sida i taget.

## För Fasttext

Informationsrubriken kan ha en särskild färg.

- Tryck på motsvarande **RÖD**, **GRÖN**, **JAUNE** eller **BLÅ** knapp för att snabbt komma till önskad sida.

## TOP text

TOP text läget kommer att aktiveras automatiskt enligt sändning.

- Om TOP text sändningen är aktiverad syns färgknapparna i statusraden.
- Om TOP text sändningen inte är aktiverad, visas inte statusfältet.

Informationsrubriken kan finnas i en färgad ruta.

I Top-läge kommer “-P/CH” eller “P/CH+” kommandot att visa nästa eller föregående sida. Om TOP text sändning inte är möjligt, och operation med dessa knappar utförs, kommer tillbakagång att inträffa. Tills exempel verkar sidan 100 vara större än 199.

## Anslut extern utrustning

### Via Scart

TV: n har 2 Scart kontakter. Om du vill ansluta externa apparater till din TV (t.ex. video, dekoder, osv.) som har Scart-kontakter, använd SCART ingångarna.

**Obs:** Om en extern apparat anslutits via ett Scart-uttag växlar TV: n automatiskt till AV-läge. Om båda anslutningarna används samtidigt, är SCART 1 först.

### Via antenningång

Om ansluten apparat inte har scart-anslutning, bör den anslutas via antenningången.

**Om videobandspelaren är ansluten via antenningången är det rekommenderat att använda Program 0.**

### Dekoder

Om du är abonnent hos ett kabel-TV företag, kommer detta bolag att förse dig med en motsvarande dekoder så att programmen kan ses.

*Var god kontakta din återförsäljare för vidare information.*

## Anslutning av en dekoder till TV: n genom antenningången

- Anslut antennkabeln.

## Anslutning av en dekoder till TV: n utan antenningången

- Anslut dekodern till EXTERNAL anslutningen i TV:n med en RCA kabeln. Genom SCART/RCA anslutningen i dekodern, kan bättre skärmresolution uppnås.

## TV och video

- Anslut antennkabeln.

Bättre bildkvalitet fås om du även ansluter Scart kabeln till **SCART** kontakterna.

## NTSC-uppspelning

- Anslut NTSC-videobandspelaren till Scart-uttaget i TV: n.

Tryck sedan på “(AV)” -knappen för att välja EXT1 eller EXT2.

## Kopieringsanordning

Val av källa för inspelning med videobandspelare.

- Välj **Egenskaper** meny.
- Välj **SCART 2** utgång med ◀ / ▶ knappen.
- För att kopiera bilden från tuner, välj SCART 1.

## Kamera och videokamera

### Att ansluta till AV Ingång

Anslut kameran eller videokameran till AV ingången i TV:n.

- Anslut apparaten till TV:n via **VIDEO** (gul), **AUDIO R** (röd) och **AUDIO L** (vit) ingångarna. Vid anslutning ska jacken vara av samma färg som ingångarna.

### Att ansluta till S-VHS Ingång

Anslut kameran eller videokameran till S-VHS ingången på TV:n.

- Anslut apparaterna till TV:n via S-VHS ingången och AV ingångens ljudingångar med S-VHS kablar.

## Anslut dekodern till videospelaren

Vissa videobandspelare har ett särskilt scart-uttag för dekoder.

- Anslut en scartkabel till scart-uttaget på dekodern och till det speciella scart-uttaget på videobandspelaren. Se videobandspelarens instruktioner

## Anslutning av hörlurar

Använd uttaget för stereo hörlurar för att ansluta hörlurarna.

**Obs:** Om du vill ansluta fler enheter till TV: n, kontakta din återförsäljare.)

## Ljudutgång

Använd TV:ns hörlurarnas ljudutgång för att ansluta externa högtalare. Ställ "Linjeutgången" på i "Ljudmenyn".

### Tips

#### Underhåll av skärmen

Rengör skärmen med en lätt fuktad, mjuk duk. Använd inga slip- eller lösningsmedel, då dessa kan skada TV-skärmens ytskikt.

#### Dålig bild

Har du valt rätt TV system? Är TV:n eller antennkabeln sträckt för nära icke jordad audio-utrustning eller neonrör, osv.?

Höga byggnader och berg orsakar fantombilder eller dubbelbild. Ibland kan kvaliteten förbättras genom att antennen riktas om.

Är bilden dålig eller text-TV-mottagningen oläslig? Kontrollera att rätt frekvens är inlagd.

Bildkvaliteten kan försämrats om flera externa enheter samtidigt är kopplade till TV:n. Prova med att koppla ur en av enheterna.

#### Ingen bild

Är antennkabeln rätt inkopplad? Sitter kontakterna ordentligt i antennuttaget? Är antennkabeln skadad? Används rätt pluggar för att koppla samman antennkabeln? Om du är osäker, rådgör med din återförsäljare.

**Ingen bild** betyder att TV:n inte tar emot några signaler. Har du valt rätt knapp på fjärrkontrollen? Försök igen.

#### Ljud

Inget ljud hörs. Har du möjligen råkat avbryta ljudet genom att trycka på  knappen?

Ljudet kommer endast från en av högtalarna. Är balansen inställd på en extremitet? Se **Ljudmenyn**

#### Fjärrkontroll

TV:n reagerar inte längre på fjärrkontrollens kommandon. Kanske är batterierna slut. Om så är fallet kan knapparna på frontpanelen fortfarande användas.

## Bilaga A: Antennanslutning

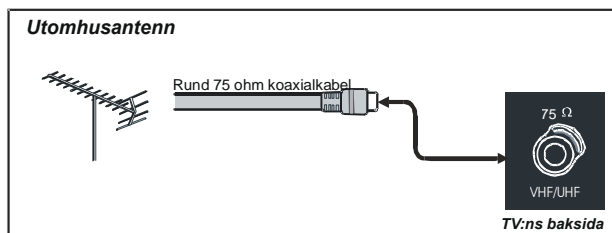

## Specifikationer

### TV SÄNDNING

PAL/SECAM B/G D/K K' I/I' L/L'

### MOTTAGNA KANALER

VHF (BAND I/III)

UHF (BAND U)

HYPERBAND

KABEL TV (S1-S20/ S21-S41)

### ANTAL FÖRINSTÄLLDA KANALER

100

### KANALINDIKATOR

OSD

### RF ANTENNINGÅNG

75 ohm (obalanserad)

### DRIFTSPÄNNING

12V DC.

### AUDIO

German + Nicam Stereo

### LJUDUTGÅNGSEFFEKT ( $W_{RMS}$ ) (%10 THD)

2 x 3

### STRÖMFÖRBRUKNING (W) (max.)

60W

1.2 W (Stand-by)

### PANEL

16:9 skärm, 20" bildstorlek

### MÅTT (mm)

| MÅTT (mm) |     |     |           |          |
|-----------|-----|-----|-----------|----------|
| S         | L   | K   | Vikt (kg) |          |
| 250       | 518 | 475 | 7,8       | Med fot  |
| 90        | 518 | 446 | 6,7       | Utan fot |

## Bilaga B: Typiska visningslägen via PC-ingång

Skärmen har en maximal bildupplösning på 800 x 600, frekvensgrad 56-75 Hz.

Följande tabell visar några typiska bildvisningslägen.

| Mode (Läge) | Upplösning  |          | Frekvens (Hz) |          |
|-------------|-------------|----------|---------------|----------|
|             | Horisontell | Vertikal |               |          |
| 1           | 640         | 480      | 60            | IBM, VGA |
| 2           | 720         | 400      | 70            | IBM, VGA |
| 3           | 800         | 600      | 56            | VESA     |
| 4           | 800         | 600      | 60            | VESA     |
| 5           | 640         | 480      | 72            | VESA     |
| 6           | 640         | 480      | 75            | VESA     |
| 7           | 800         | 600      | 72            | VESA     |
| 8           | 800         | 600      | 75            | VESA     |
| 9           | 1024        | 768      | 60            | VESA     |
| 10          | 1024        | 768      | 70            | VESA     |
| 11          | 1024        | 768      | 75            | VESA     |
| 12          | 1280        | 720      | 60            | VESA     |
| 13          | 1280        | 768      | 60            | VESA     |

OPTIONAL

## Bilaga C: Ybpb-läge, visningslägen

| YBPBR-Läge          |                 |
|---------------------|-----------------|
| Lista av skärmlägen |                 |
| <i>upplösning</i>   | <i>frekvens</i> |
| 480i                | 60Hz            |
| 576i                | 50Hz            |
| 480p                | 60Hz            |
| 576p                | 50Hz            |
| 720p                | 50Hz            |
| 720p                | 60Hz            |
| 1080i               | 50Hz            |

## Information för användare inom Europeiska unionen



Denna symbol i apparaten eller förpackningsmaterialet betyder att el och elektronisk utrustning ska kasseras avskilt från hushållsavfall efter dess användningstid. Inom EU används olika återvinningssystem. Kontakta de lokala myndigheterna för ytterligare information.

## Anslut extern utrustning

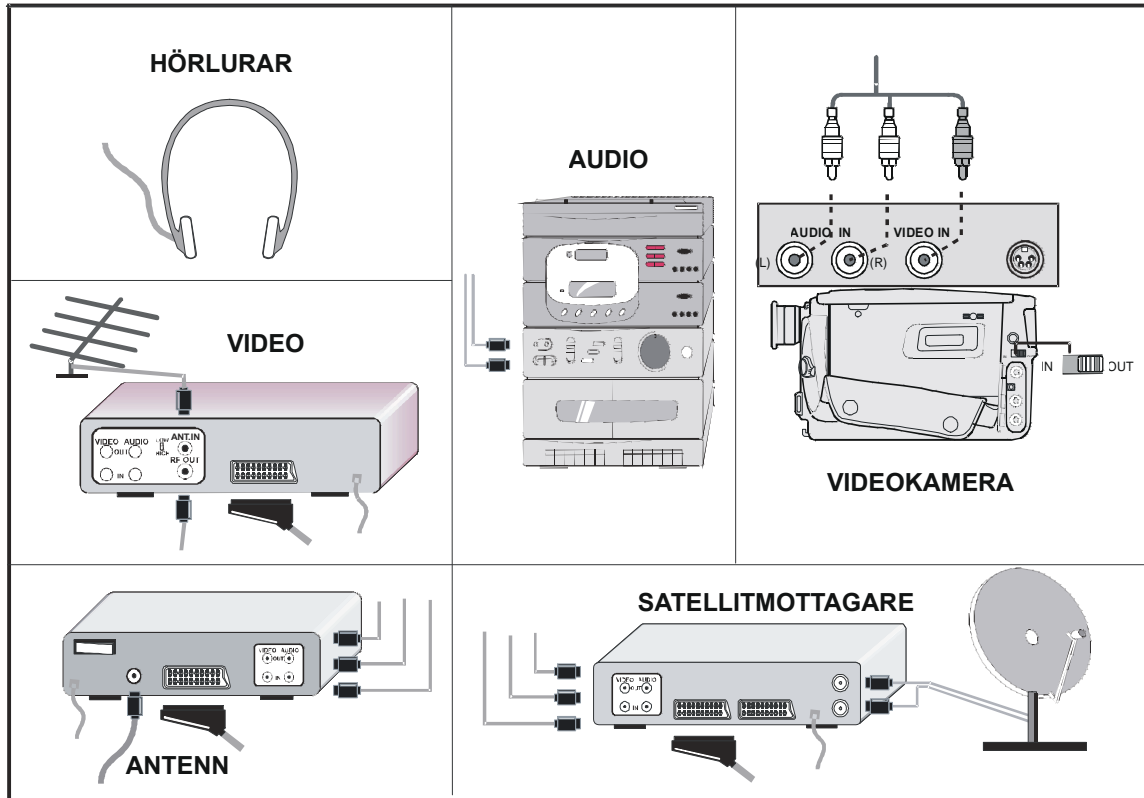

## Anslutning av extern utrustning

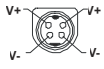
- Ⓐ HÖRLURAR+LINJEUTGÅNG
- Ⓑ LJUDINGÅNG (L, R)
- Ⓒ VIDEO INGÅNG
- Ⓓ S-VHS INGÅNG
- Ⓔ DC 12 V 
- Ⓕ PC INGÅNG
- Ⓖ YPbPr
- Ⓗ YPbPr LJUDINGÅNG L+R
- Ⓘ SCART 2
- Ⓙ SCART 1
- Ⓚ ANTENN

