

## Innehåll

Innehåll i förpackning.....	42	TV-inställning .....	55
Funktioner.....	42	Inställning.....	55
Inledning.....	42	MediaBrowser.....	59
Förberedelse .....	43	Spelning av MP3-filer.....	59
Säkerhetsföreskrifter .....	43	Se på JPEG-filer.....	59
Strömtillförsel.....	43	Alternativ för bildshow.....	59
Nätsladd.....	43	Uppspelning av video .....	60
Fukt och vatten .....	43	Analogt TV-menysystem.....	60
Rengöring .....	43	Bildmenyn .....	60
Ventilation .....	43	Ljudmenyn .....	61
Värme och eld.....	43	Egenskaper-menyn .....	61
Åskväder.....	43	Källmeny.....	62
Reservdelar .....	43	Installationsmenyn .....	63
Service.....	43	Programtablå .....	63
Avfallshantering.....	43	Menysystem för PC-VGA-läge .....	64
Information för användare inom EU.....	44	Meny för PC-VGA-position .....	64
Koppla bort enheten .....	44	Visa tv-information.....	65
Volym i hörlurar.....	44	Tyst-funktion .....	65
Installation.....	44	Val av bildläge .....	65
LCD-skärm.....	44	Zoom-lägen .....	65
Varning.....	44	Auto .....	65
Anslutning till ett TV-distributionssystem (kabel-TV osv.) från tuner .....	44	16:9.....	65
Översikt av fjärrkontrollen.....	45	4:3.....	65
LCD TV:ns funktionsknappar.....	46	Text-TV .....	65
Överblick över anslutningarna - Bakanslutningar .....	46	Tips.....	66
Överblick över anslutningarna - sidoanslutningar.....	47	Spökbild .....	66
Strömanslutning.....	47	Ingen ström.....	66
Antennanslutning.....	47	Dålig bild.....	66
Ansluta LCD-TV:n till en PC .....	48	Ingen bild .....	66
Användning av USB-ingången på sidan.....	48	Ljud.....	66
Anslutning av USB-minne.....	48	Fjärrkontroll.....	66
Ansluta en DVD-spelare .....	49	In-källor.....	66
Använda AV-anslutningarna på sidan.....	49	Bilaga A: Typiska visningslägen via PC-ingång.....	67
Ansluta annan utrustning via Scart.....	49	Bilaga B: AV- och HDMI Signalkompatibilitet (Ingångssignaltyper).....	68
Sätt i batterier i fjärrkontrollen.....	50	Bilaga C: Stödda filformat för USB-läge .....	69
Slå på och slå av TV:n.....	50	Specifikationer .....	70
För att slå på TV:n .....	50	Slå på tv: n med användning av 12 volt.....	71
För att stänga av TV:n .....	50		
Val av ingång.....	50		
Grundläggande funktioner.....	50		
Sköta TV:n med knapparna .....	50		
Att sköta TV:n med fjärrkontrollen.....	50		
Inledande inställningar.....	51		
Allmän användning.....	51		
Elektronisk programguide (EPG).....	52		
Visning av textning.....	52		
Digital Text-tvt (** för sändningar i Storbritannien) .....	52		
Analog Text-TV .....	52		
Widescreen.....	52		
Menysystem för iDTV .....	53		
Kanallista .....	53		
Tidräknare.....	54		
Villkorlig åtkomst.....	55		

## Innehåll i förpackning

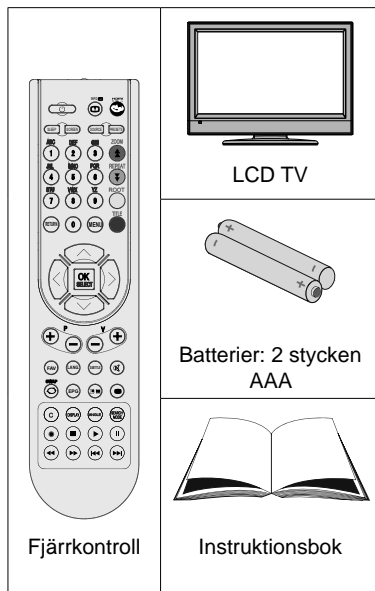

Obs: Kontrollera tillbehören efter inköpet. Säkerställ att varje tillbehör finns med.

## Funktioner

- Färg-LCD TV med fjärrkontroll.
- Fullt integrerad digital-TV (DVB-T).
- Två HDMI-anslutningar för digitala ljud- och bildsignaler. Anslutningen är även avsedd att stödja HD-signaler (för högupplöst TV).
- USB-ingång.
- 200 program från VHF, UHF. (analog).
- 500 program för digitalläge (IDTV).
- OSD-menysystem.
- Ett Scart-uttag för anslutning av extern utrustning (DVD-spelare, tv-spel, ljudsystem osv.).
- Stereoljud.
- 10 sidors text-TV, fasttext, TOP-text.
- Anslutning för hörlurar.
- Automatiskt programsystem (APS).
- Manuell inställning framåt eller bakåt.
- Insomningstimer.
- Barnlås.
- Automatisk ljudavstängning när ingen kanal tas emot.
- NTSC-uppspelning.
- AVL – (automatisk volymbegränsning; Automatic Volume Limiting).
- När det inte finns någon mottagning övergår TV:n automatiskt till viloläge efter 5 minuter.

- PLL (frekvensökning).
- PC-ingång för anslutning av dator.
- Plug&Play för Windows 98, ME, 2000, XP och Vista.
- Spelläge

## Inledning

Tack för att du har valt denna produkt. Instruktionsboken innehåller anvisningar om hur du ska använda TV:n. Innan du använder TV:n bör du läsa instruktionerna noga.



Spara instruktionsboken så att du kan kolla upp saker i den i framtiden.

Apparaten är avsedd att ta emot och visa TV-program. De olika anslutningsalternativen lägger till ytterligare möjligheter för mottagning och visning (mottagare, DVD-spelare, DVD-inspelare, videobandspelare, PC, osv). Apparaten är endast lämpad för användning i torra miljöer.

Apparaten får endast användas i privata hushåll och inte i ett industriellt eller kommersiellt syfte. Vi fransäger oss i princip ansvar om apparaten inte använts på avsett sätt eller om ej auktoriserade modifieringar har utförts. Om LCD-TV:n används i extrema miljöer kan det orsaka skador på apparaten.

Var vänlig läs igenom motsvarande anvisningar för denna handbok innan produkten används för första gången, även om du är förtrogen med hur man använder elektroniska produkter. Uppmärksamma speciellt kapitlet SÄKERHETSFORESKRIFTER. Förvara handboken säkert för framtida referens. Dessa anvisningar måste åtföljas produkten om den säljs eller ges bort.

## Förberedelse

God ventilation kräver att du lämnar minst 10 cm avstånd runt TV:n. För att förhindra fel eller säkerhetsrisker bör du inte placera föremål på apparaten.

Använd denna apparat endast i rumstemperatur.

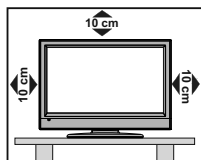

## Säkerhetsföreskrifter

Läs igenom följande säkerhetsföreskrifter noga för din egen säkerhet.

### Strömtillförsel

- Använd alltid den medföljande AC-adaptorn.
- Använd endast med den specificerade strömkällan på AC-adaptorn.
- Strömadaptorn kan bli varm vid normal användning. Det är inget tekniskt fel.
- Vänligen se till att adaptorn inte är övertäckt under användning. Lämna (minst) 15 cm mellanrum runt AC-adaptorn.
- Informationsmärkning och säkerhetsföreskrifter står på AC-adaptorns hölje.

WARNING: När apparaten inte används under en längre tid, se till att koppla bort apparaten från vägguttaget.

### Nätsladd

Placera inte enheten, en möbel osv. direkt på sladden (strömkabeln) och se till att den inte blir klämd. Håll i sladdens stickpropp. Dra aldrig ur kontakten genom att dra i sladden och rör aldrig sladden med våta händer, då detta kan orsaka kortslutning eller elektriska stötar. Slå aldrig knut på sladden och knyt inte samman den med andra sladdar. Elsladdarna bör dras på så sätt att de inte riskerar att bli trampade på. En skadad elsladd kan orsaka brand eller en elektrisk stöt. När sladden är skadad och därför måste bytas, ska bytet utföras av en elektriker.

### Fukt och vatten

Använd inte apparaten i våt eller fuktig omgivning (undvik badrum, köksvask, tvättmaskin och liknande). Utsätt inte apparaten för regn eller vatten, eftersom detta kan vara farligt, och ställ inga föremål fyllda med någon form av vätska, som blomvaser, ovanpå den. Undvik droppar och stänk.



Om ett fast föremål eller någon vätska skulle hamna i apparaten, stänger du av apparaten och ser till att den kontrolleras av kvalificerad personal innan du använder den igen.

### Rengöring

Före rengöring bör du koppla ur adaptorn från vägguttaget. Använd inte vätske- eller spraybaserade rengörare. Använd en mjuk och torr trasa.



### Ventilation

Springorna och öppningarna på TV:n är avsedda för ventilation och för att garantera en säker användning. För att förhindra överhettning får dessa öppningar inte på något sätt blockeras eller täckas över.

### Värme och eld

Apparaten bör inte placeras i närheten av öppna lågor eller intensiva värmekällor som ett element. Se till att inga ljus- eller värmekällor med öppna lågor, t.ex. stearinljus, står på TV:n. Batterier får inte utsättas för extrem värme från solljus, eld eller liknande.



### Åskväder

För att undvika skador under storm, åskväder eller när du är bortrest ska du dra ur nätkabeln från vägguttaget.



### Reservdelar

När reservdelar behövs, ska du kontrollera att serviceteknikern har använt de reservdelar som specificeras av tillverkaren eller har samma specifikationer som originaldelarna. Icke auktoriserade utbyten av delar kan resultera i brand, elektriska stötar eller annan fara.

### Service

Överlåt alla servicearbeten åt kvalificerad personal. Ta inte bort höljet på egen hand, då detta kan förorsaka elstötar.



### Avfallshantering

Anvisningar för avfallshantering:

- Förpackningsmaterialet är återvinningsbart och bör återvinnas. Förpackningsmaterial som plastpåsar måste förvaras oåtkomligt för barn.
- Batterier, även sådana som inte innehåller tungmetaller, ska inte kastas tillsammans med hushållsavfallet. Var god kasta förbrukade batterier på ett miljövänligt sätt. Undersök vilka bestämmelser som gäller i ditt område. Försök inte ladda upp batterierna. Fara för explosion. Ersätt endast batterierna med samma eller motsvarande typ.
- Den fluorescerande lampan med kall katod i LCD-skärmen innehåller en liten mängd kvicksilver. Var

god följd anvisningarna och bestämmelserna för sopsortering.

### Information för användare inom EU

Denna symbol på apparaten eller på dess förpackning betyder att elektrisk och elektronisk utrustning ska kasseras avskilt från hushållsavfall efter dess användningstid. Inom EU används olika återvinningssystem.



Kontakta de lokala myndigheterna eller din återförsäljare för ytterligare information.

### Koppla bort enheten

För att koppla ur TV:n helt används nätkontakten, och den ska därför alltid vara lätt åtkomlig.

### Volym i hörlurar

Överdrivet ljudtryck från hörlurarna kan skada hörseln.



### Installation

För att förhindra skador måste apparaten vara säkert fäst vid väggen enligt installationsanvisningarna (om detta tillval finns tillgängligt).

### LCD-skärm

LCD-skärmen är en högteknologisk produkt som med cirka en miljon transistorer i en tunn film ger extremt god detaljupplösning. Ibland kan några inaktiva pixlar uppstå på skärmen och visas en fast blå, grön eller röd punkt. Observera att detta inte påverkar produktens prestanda.

### Varning

Lämna inte TV:n i standby-läge eller påslagen när du lämnar bostaden.

### Anslutning till ett TV-distributionssystem (kabel-TV osv.) från tuner

Apparater som är kopplade till byggnadens skyddsjordning genom nätanslutning eller genom andra apparater med en anslutning till skyddsjordning, och till ett TV-distributionssystem med koaxialkabel, kan under vissa omständigheter utgöra en brandrisk.

För att jorda antensystemet ordentligt måste kabeljordningen anslutas till byggnadens jordningssystem. Observera att anslutningen skall följa normerna IEC 60364-7-707 och IEC 60364-5-548 som kräver att jordningen sker så nära kabelanslutningen som möjligt.

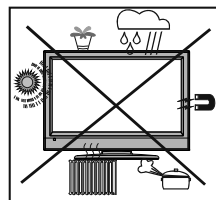

Knappen för Vänteläge/På isolerar inte apparaten helt från elnätet. Dessutom förbrukar apparaten ström i vänteläget. För att helt skilja apparaten från elnätet måste kontakten dras ur från nätuttaget. På grund av detta skall apparaten installeras på ett sådant sätt att nätuttaget inte blockeras. Vid en nödsituation skall kontakten kunna dras ut omedelbart. För att förhindra risken för brand skall nätsladden helst separeras från nätuttaget om inte apparaten kommer att användas under en längre period, t.ex. under semestrar.

### Elektriska apparater får aldrig användas utan överinseende av en vuxen.

Barn kan inte alltid bedöma möjliga faror.

Batterier/ackumulatorer kan vara livshotande om de sväljs.

Förvara batterier oåtkomliga för småbarn. Om ett batteri har svalts sök omedelbart läkarhjälp. Håll även plastfilmerna på förpackningarna borta från barn. Det föreligger fara för kvävning.

### Anslutning av jordningsskydd till nätuttaget

Se till att anslutningen är ordentligt jordad. Anslut endast AC-adaptern till ett uttag med jordade kontakter med medföljande strömkabel. Om medföljande kontakt inte passar i vägguttaget bör du kontakta en kompetent elektriker som kan byta ut det.



Anslut jordsladden ordentligt.

## Översikt av fjärrkontrollen

1. STANDBY/ON (Standby/På)
2. Bildstorlek/ Förstora (i text-tv-läge)
3. Insomningstimer
4. Sifferknapparna
5. Return / Exit (i text-tv-läge)/ Indexsida (i text-tv-läge))
6. Markör upp / Text-TV sida upp
7. Markör vänster
8. Program upp/Program ned (i DTV-läge)
9. Program upp/Program ned (i DTV-läge)
10. Mono-stereo /Dual I-II / Vald språk (i DTV-läge)
11. Swap
12. Elektronisk programguide (i DTV-läge)
13. Info/TXT visa (i TXT-läge)
14. Val av bildläge
15. Val av källa
16. Röd (Ljudmeny) / kanallista (i DTV-läge) (\*)
17. Tid / Bildmeny / Textning på/av (i DTV-läge) (\*)
18. Gul / Funktion / Vald språk (i DTV-läge)(\*)
19. Meny på/av
20. Blå / Installationsmeny / Favourite Mode ( i DTV-läge) (\*)
21. OK / Välj / Frys bild (analogt TV-läge) / Håll (i TXT-läge) / Kanallista (DTV-läge)
22. Markör höger / Sida upp(i text-tv-läge)
23. Markör ner / Text-TV undersida
24. Volym upp
25. Volym ned
26. Tyst läge
27. Text-TV / Mix /
28. Textning (i DTV-läge)/TXT-undertext (analogt TV-läge)
29. FAV (\*) (Favoriter val)(i DTV-läge)
30. Knappar för mediaspelare

(\*) Alternativ som enbart finns för EU-länder.  
Obs: Knappar som inte indikeras med siffror i fjärrkontrollsbilden, är inte aktiva i TV-läge.  
Fjärrkontrollens räckvidd är ca 7 meter.

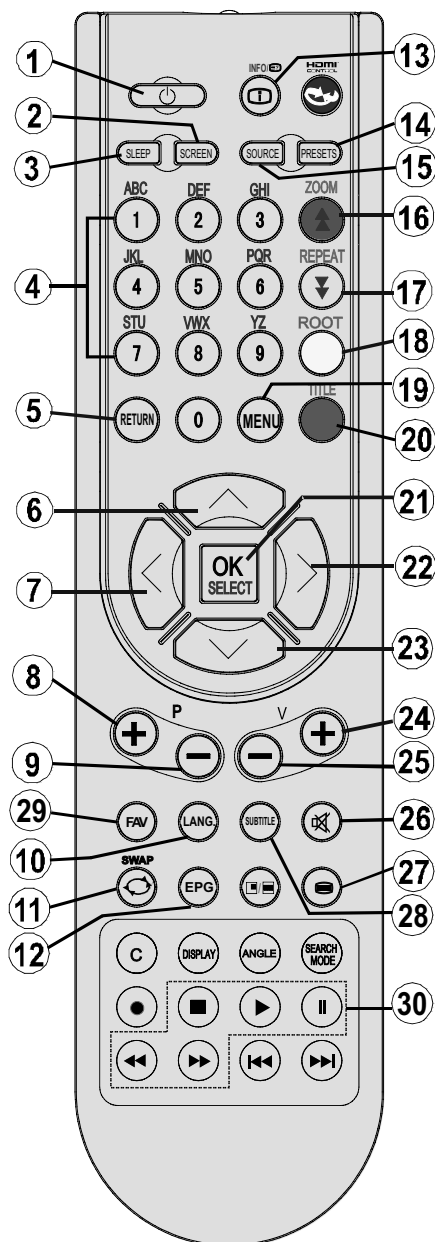

## LCD TV:ns funktionsknappar

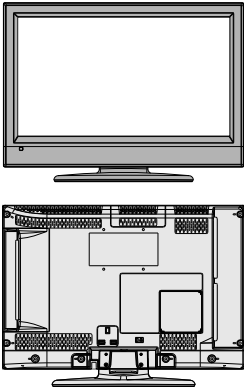
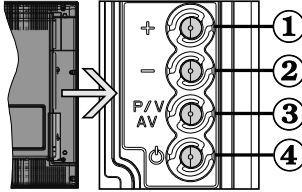
FRAM- och BAKSIDE VY	SIDOVY	Kontrollknappar
		<ol style="list-style-type: none"> <li>1. Uppknapp</li> <li>2. Nedknapp</li> <li>3. Knapp för val av program/volym/AV</li> <li>4. Standby av/sätta knappens</li> </ol> <p><b>Anm:</b> Du kan använda "+/-" knapparna för att ändra volym. Om du vill ändra kanaler, tryck på knappen P/V/AV en gång och använd sedan "+/-"-knapparna. Om du håller ned P/V/AV-knappen några få sekunder så kommer OSD-skärmen att visas. OSD för huvudmenyn kan inte visas via kontrollknapparna.</p>

## Överblick över anslutningarna - Bakanslutningar

- SCART-uttaget in- eller utgångar för externa enheter. Koppla SCART-kabeln mellan SCART-uttaget på TV:n och SCART-uttaget på din externa enhet (så som en dekoder, en Video eller en DVD spelare).

**Anm.:** Om en extern apparat anslutits via ett SCART-uttag växlar TV: n automatiskt till AV-modus.
- PC-ingång (datoringång) för anslutning av en dator till tv:n. Anslut datorn till TV:n med en datorkabel mellan TV:ns PC-ingång och datorns utgång (för bildskärm). Komponentvideoingångar (YpBPr) används för att ansluta med komponentvideo. Du kan använda PC-ingången för att aktivera YPbPr-signalanslutning med en enhet som har komponentutgång. Anslut YPbPr till PC-kabeln mellan PC INPUT på TV:n och komponentvideoutgångarna på din enhet.
- S/PDIF koaxialutgång** skickar ut digitala ljudsignaler från den för tillfället använda källan. Dolby D Audio kringgås enbart medan i mediabläddrarläge.
- RF Input ansluter till en antenn eller ett kabel-TV-system. Observera att om du använder en digitalbox eller DVD-spelare/VCR, ska du ansluta antennkabeln via denna enhet till tv:n med lämplig antennkabel enligt bilderna på följande sidor.
- HDMI 1:** HDMI 2 ingång  
HDMI-ingångar för anslutning av enheter som har HDMI-uttag. Din LCD TV kan visa högupplösta bilder (HD) från t.ex. digitalboxar eller DVD-spelare. Dessa apparater måste vara anslutna via HDMI-uttaget eller komponentuttaget. Dessa uttag kan acceptera 480i, 480p, 576p, 576i, 720p, 1080i, 1080p signaler. Ingen ljudanslutning behövs för HDMI-till-HDMI-anslutningar.
- DC 12 V-ingången** används för att ansluta adaptorn/transformatorn. 

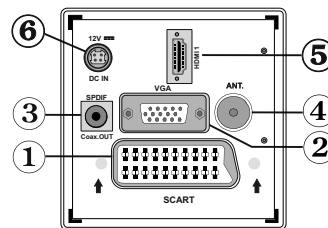

När du använder den med LCD TV:ns medlevererade väggmonteringsatts, rekommenderar vi att du ansluter alla kablar på TV:ns baksida före montering på väggen.

## Överblick av anslutningarna - sidoanslutningar

1. CI-uttag används för att sätta i ett CI-kort. Ett CI-kort gör så att du kan titta på alla de kanaler som du abonnerar på. Se avsnittet "CA" (Conditional Access) för ytterligare information.
2. USB-ingång (fungerar endast i DTV-läge).
3. Videoingången används till att ansluta videosignaler från externa enheter. Anslut videokabeln mellan TV:ns VIDEO IN och enhetens VIDEO OUT-uttag.
4. Ljudingångarna (Audio) används för att ta emot ljudsignaler från externa enheter. Anslut ljudkabeln från AUDIO OUT-uttaget på den andra enheten till AUDIO IN-uttaget på TV:n.  
För att även aktivera **PC/YpbPr** -ljudanslutning i ett sådant fall använd en lämplig ljudkabel mellan den anslutna enhetens ljudutgångar och TV:ns ljudingångar  
*Anm. Om du ansluter en enhet via till TV:n via VIDEO eller PC/YpbPr-kabel bör du också ansluta din enhet med en audiokabel till AUDIOINUTAGET på TV:n för att aktivera audio.*
5. Hörlursuttaget används för att koppla externa hörlurar till systemet. För att använda hörlurar, anslut dem till uttaget HEADPHONE.

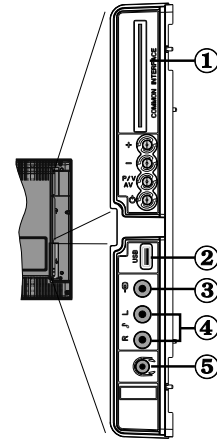

## Strömanslutning

**VIKTIGT!** Tv:n är avsedd för drift vid 12 V likström, 50 Hz. Den medföljande transformatorn måste användas. Anslut transformatorn till ett uttag med 230 V växelström 50 Hz.

- Efter upppackning ska du låta TV:n stå en stund tills den anpassats till rumstemperaturen, innan du ansluter den till nätuttaget.

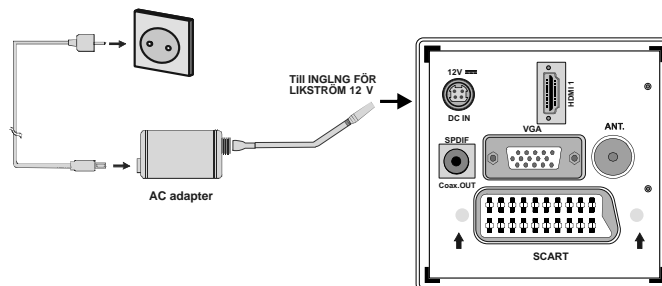

## Antennanslutning

- Anslut antenn- eller kabel-TV-kabeln till ANTENNINGÅNGEN på TV:ns baksida.

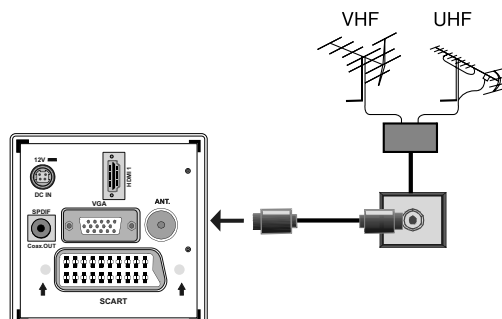

Svenska - 47 -

## Ansluta LCD-TV:n till en PC

Du kan ansluta en dator för att visa datorns bild på LCD TV:n.

- Stäng av både datorn och skärmen innan anslutningen utförs.
- Använd en 15-stifts D-sub-skärmsladd för att ansluta datorn till tv:n. Använd en ljudkabel mellan audioingångarna på TV:n (sidan) och ljudutgången på din PC för att aktivera ljudanslutning.
- Växla till PC-VGA-källa när anslutningen är gjord. Se avsnittet "Val av ingång".
- Ställ in upplösningen efter dina visuella preferenser. Information om upplösning finns som bilaga.

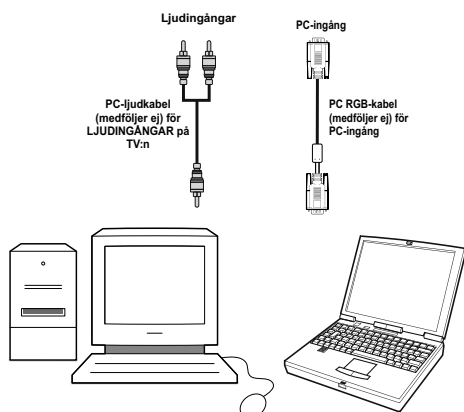
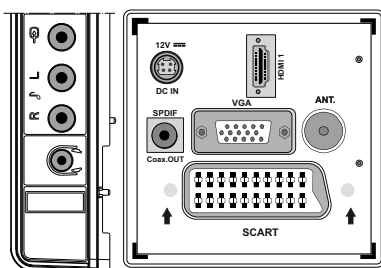

## Användning av USB-ingången på sidan

- Du kan ansluta USB-enheter till TV:n genom dess USB-ingångar. Denna funktion gör det möjligt för dig att visa/spela upp musik, foton eller videofiler som är lagrade på en USB-sticka.
- Vissa typer av USB-enheter (T ex. MP3-spelare) är inte kompatibla med denna TV.
- Säkerhetskopiera filerna innan anslutning till TV:n för att förhindra möjlig förlusta av data. Notera att tillverkaren inte är ansvarig för korrupta filer eller förlorad data.
- TV:n stöder enbart diskformatering för FAT32. NTFS-formatet stöds inte. Om du ansluter en NTFS-formaterad USB-disk visas "usb är oformaterad" på bildskärmen.
- Dra inte ut USB:n under uppspelningen av en fil.

**WARNING: Att snabbt ansluta eller dra ut USB-enheter är riskfyllt. Speciellt otillrädligt är det att ansluta och dra ut den upprepade gånger. Detta kan skada USB-spelaren och särskilt USB-enheten själv.**

### Anslutning av USB-minne

- Anslut USB-enheten till TV:ns USB-ingång.
- Obs: USB-hårddiskar stöds inte.**

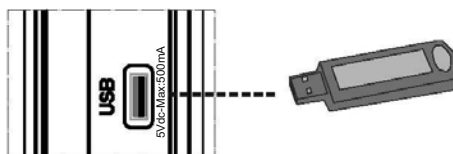

## Ansluta en DVD-spelare

När du vill ansluta en DVD-spelare till din TV kan du använda kontakterna på TV:n. DVD-spelare kan ha olika kontakter. Se i DVD-spelarens instruktionsbok för ytterligare information. Slå av både TV:n och den andra enheten innan du gör anslutningen.

**Anm.:** Kablarna på bilden medföljer inte.

- Om DVD-spelaren stödjer HDMI kan du ansluta den via HDMI. När du ansluter DVD-spelaren enligt bilden nedan ska du växla till HDMI-källa. Se avsnittet "Val av ingång".
- De flesta DVD-spelare ansluts med KOMPONENTKONTAKTER. YPbPr kan bara användas när du ansluter en enhet som har en YPbPr-utgång över PC-ingången med en YPbPr-till-PC-kabel. För att aktivera ljudanslutning använd AUDIO IN som finns på sidan om TV:n (YPbPr-kabel ingår ej).
- När anslutningen är klar växlar du till YPbPr-källan. Se avsnittet "Val av ingång".
- Du kan även använda SCART-uttag. Använd en SCART-kabel som i bilden nedan.

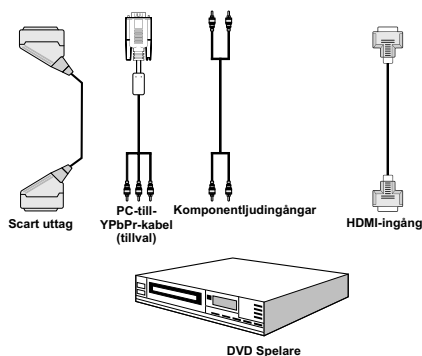

**Anm.:** Dessa tre metoder för anslutning ger samma effekt med olika kvalitetsnivåer. Det är inte nödvändigt att ansluta med alla tre metoder.

## Använda AV-anslutningarna på sidan

Du kan ansluta en rad olika utrustningar till din LCD TV. Möjliga anslutningar visas nedan. Observera att kablarna som visas på bilden inte medföljer.

- För anslutning av videokamera använder du VIDEO IN- och LJUDKONTAKTERNA. För att välja rätt källa, läs under "Val av ingång" i nedanstående avsnitt.
- För att lyssna på TV-ljud med hörlurarna ansluter du dem till HÖRLURSUTTAGET på din tv.

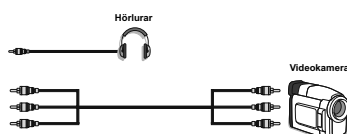

## Ansluta annan utrustning via Scart

De flesta enheter stödjer SCART-anslutning. Du kan ansluta en DVD-spelare eller videobandspelare till din LCD-TV genom att använda SCART-uttaget. Observera att kablarna som visas på bilden inte medföljer. Slå av både tv:n och enheterna innan du ansluter dem.

Se instruktionerna till enheten för ytterligare information.

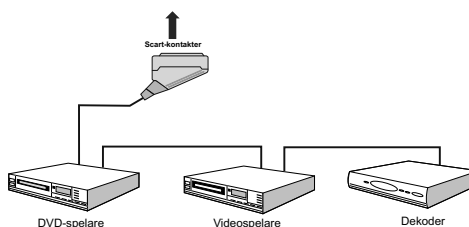

## Sätt i batterier i fjärrkontrollen

- Ta bort batterilocket på fjärrkontrollens baksida genom att försiktigt dra nedåt på den märkta delen.
- Sätt i två stycken AAA/R3-batterier eller motsvarande. Sätt i batterierna åt rätt håll och sätt tillbaka batterilocket.

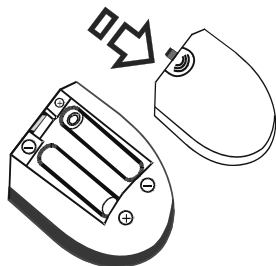

**Anm.:** Ta ur batterierna från fjärrkontrollen om den inte används under en längre tid. I annat fall kan den skadas av eventuellt batteriläckage.

## Slå på och slå av TV:n

### För att slå på TV:n

Din TV sätts på i två steg:

- Anslut nätsladden till systemet.
- Tryck på Standby av/sätta knappens Lysdioden för viloläget tänds.
- För att slå på TV:n från standby-läget kan du antingen:
  - Tryck på "⏻" knappen, P/CH+ eller P/CH- eller en sifferknapp på fjärrkontrollen eller tryck på knappen -P/CH eller P/CH+ på TV:n. Din TV slås på.

**Anm.** Om du slår på din TV med knapparna PROGRAM UPP/ NED på fjärrkontrollen eller på TV:n, startar TV:n med den kanal som du senast tittade på.

Med samtliga metoder slås TV:n på.

### För att stänga av TV:n

- Tryck på "⏻" knappen på fjärrkontrollen eller på POWER ON/OFF -knappen, så att tv:n växlar till viloläge.

**Obs:** Om du har stängt av TV:n med power-knappen istället för med fjärrkontrollen kommer TV:n att sättas på utan att växla till viloläge nästa gång du trycker på power-knappen.

- **För att stänga av TV:n helt drar du ut nätsladden.**

## Val av ingång

När du väl har anslutit externa enheter till din TV kan du växla mellan olika insignal-källor.

- Tryck på **KÄLLA**-knappen (SOURCE) på fjärrkontrollen för att byta källa direkt.

eller

- Välj "Källa" på huvudmenyn med "◀" eller "▶"-knappen. Använd sedan "▼" eller "▲"-knappen för att markera en källa och tryck på "▶" för att välja.

**Anm.:** Med "◀" eller "▶"-knapparna kan du ställa in Av eller På. När Av har valts; denna källa visas inte på skärmen när du trycker ned knappen AV/källa på fjärrkontrollen. (förutom för TV-källan).



**Anm.:** YPbPr kan bara användas när du ansluter en enhet som har en YPbPr-utgång över PC-ingången med en YPbPr-till-PC-kabel (YPbPr-kabel medföljer ej).

## Grundläggande funktioner

**TV:n kan styras både med fjärrkontrollen och med knapparna på TV:n.**

### Sköta TV:n med knapparna

OSD för huvudmenyn kan inte visas via kontrollknapparna. "+/-"-knapparna höjer och sänker volymen som standard. Även om du ställer in andra funktioner för dessa knappar, kommer "+/-"-knapparna att fungera på förvalt sätt efter en kort stund.

### Volyminställning

- Tryck på "+/-"-knapparna för att höja eller sänka volymen så att volymskalan (skjutreglage) visas på skärmen.

### Programval

- Tryck på P/V/AV-knappen en gång och använd därefter "+/-"-knapparna för att välja nästa eller föregående program.

### AV-läge

- Håll ned "P/V/AV"-knappen och skärmen för källa visas. Använd "+/-"-knapparna för att välja den önskade källan.

### Att sköta TV:n med fjärrkontrollen

- Fjärrkontrollen kan användas för att styra samtliga funktioner för den modell du valt. Funktionerna beskrivs här utifrån TV:ns menysystem.

- Menysystemets funktioner beskrivs i följande avsnitt.

### Volyminställning

- Tryck på knappen "V+" för att höja volymen. Tryck på knappen "V-" för att sänka volymen. En volymskala visas på skärmen.

### Programval (föregående eller nästa program)

- Tryck på knappen "P -" för att välja föregående program.
- Tryck på knappen "P +" för att välja nästa program.

### Programval (direkt åtkomst)

- För att välja program mellan 0 och 9, använder du fjärrkontrollens sifferknappar. Tv:n växlar till det valda programmet. Tryck därefter i följd numret för det program du vill välja mellan 10 och 500 (för IDTV) eller 10-199 (för analog tv)
- Tryck direkt på programnumret för att välja om ett program med ett ensiffrigt nummer.

## Inledande inställningar

När TV:n slås på för första gången visas menyn för språkval på skärmen. Meddelandet "Välkommen, välj ett språk!" visas på alla tillgängliga språk på skärmen.

Genom att trycka på "▼" eller "▲" knapparna, markera det språk du vill ställa in och tryck på OK. Efter detta visas menyn "Förstagångsinstallation" på skärmen. Genom att trycka på "◀" eller "▶" knapparna väljer du valfritt land och trycker sedan på OK-knappen. (\* för länder inom EU).

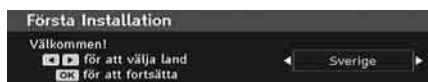

**Anm.:** Dialogrutan för landval är inte i funktion i Storbritannien.

Tryck på OK-knappen på fjärrkontrollen för att fortsätta, och följande meddelande kommer att visas på skärmen:



- För att välja alternativet "Ja" (Yes) eller "Nej" (No) markerar du det med knapparna "◀" eller "▶" och trycker sedan på "OK"-knappen.

IDTV:n söker automatiskt igenom UHF eller VHF(\*) (\* för EU-länder) efter digitala, markbundna sändningar och visar namnet på de kanaler som hittats. Processen tar upp till fem minuter.



När den automatiska sökningen är genomförd visas följande meddelande om analog kanalsökning:

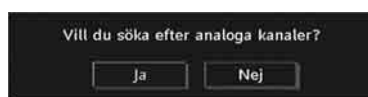

För att söka efter analoge kanaler, väljer du "Ja". TV:n växlar till analogt läge. Följande meny visas för sökning efter analoge kanaler.

Välj Land, Språk och Textspråk med hjälp av "◀" eller "▶" och "▼" eller "▲" -knapparna. Tryck på OK-knappen eller den RÖDA knappen för att fortsätta. För att avbryta trycker du på den BLÅ knappen.

För mer information går du till avsnittet om "Installationsmenyn".

**Anm.:** För att text-TV:n ska fungera korrekt i DTV-läge, ska landet ställas till UK i analog AUTOMATISK PROGRAMMERING (bara sändningar i Storbritannien).

Stäng inte av TV:n när installationen initialiseras för första gången.

## Allmän användning

Tryck på "SOURCE" knappen i fjärrkontrollen och välj DTV/USB för att ställa TV:n till digitala, markbundna sändningar.

### Informationsremsa

- När du byter kanal med knapparna P- / P+ eller sifferknapparna, visar din tv programmet tillsammans med en informationsremsa längst ned på skärmen (gäller bara i DTV-läge). Denna blir kvar på skärmen under några sekunder.
- Informationsremsan kan även visas när som helst när du tittar på tv genom att trycka på "INFO"-knappen på fjärrkontrollen:



Om den valda kanalen är låst måste du ange korrekt, fyrsiffrigt lösenord för att kunna se kanalen. "Ange PIN-kod" visas i detta fall i rutan:



## Elektronisk programguide (EPG)

- Vissa, men inte alla, kanaler skickar information om aktuella och kommande program. Tryck på EPG-knappen för att visa EPG-menyn. EPG visas på skärmen. Man kan få fram information om veckans kanaler – program med 7-DAGARS-EPG. Alla kanalens program visas. I skärmen nedre kant; visas en inforad som innehåller alla befintliga kommandon.



Programguide		Tor 14/08 11:36		
	11:00	12:00	13:00	
1. BBC ONE	Olympics 2008	BBC News	Points Olym	
2. BBC TWO	Cash 1 Bargain flunt	Olympics 2008	Doubl	
7. BBC THREE	This Is BBC THREE	This Is BBC THREE		
70. CBBC Channel	K! Bring It O! Raven: The S	Hide In the House		
80. BBC NEWS	BBC News	BBC News		
105. BBC1	BBC1	BBC1		
800. ColorBar 10...				
801. Codec4:3				
802. Codec 16:9				
803. BLUG/Left1...				
804. CCIR13				

**RÖD knapp (Minska):** förminskar inforutorna.

**GRÖN knapp (Förstora):** förstorar inforutorna.

**GUL knapp (Föreg. Dag):** visar programmen för föregående dag.

**BLÅ knapp (Nästa dag):** visar programmen för nästa dag.

**INFO (Detaljer):** visar detaljerad programinformation.

**Nummerknappar (Hoppa):** gå direkt till önskad kanal med nummerknapparna.

**OK :** vy för aktuell sändning/påminnelser för framtida program.

☺ : hoppas till nuvarande sändning.

- Tryck på "0" knappen på fjärrkontrollen för att se Guidens sökmeny. Med denna funktion kan du söka efter program i databasen enligt vald genre.

## Visning av textning

I digitala markbundna sändningar (DVB-T) sänds vissa program med textning.

Tryck på "MENU"-knappen för att visa huvudmenyn, markera **Inställningar** och sedan **Språk** -menyn med "▼" eller "▲"-knappen och tryck på **OK** -knappen för att visa "Språkinställningar"-menyn.

Markera "Textning" i "Språkinställningar" menyn och välj önskad textningsspråk med ◀ eller ▶ knappen.

Obs: Du kan aktivera undertexter genom att trycka på knappen **SUBTITLE** på fjärrkontrollen. Tryck en gång till på knappen **SUBTITLE** för att avaktivera undertextfunktionen.

Om "Textning" är på och språket vald, visas ☺ följande varningstext i rutan. (\*\* enbart för Storbritannien):

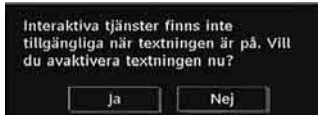

## Digital Text-tvt (\*\* för sändningar i Storbritannien)

- Tryck på ☺ knappen.
- Digital text-tv informationen visas.
- Använd de färgade knapparna, markörknapparna och **OK-knappen**.

Användningsmetoden varierar beroende på innehållet i den digitala text-tv: n..

Följ instruktionerna som visas på det digitala text-tv fönstret.

- När du trycker på "SELECT" knappen eller ett liknande meddelande visas på skärmen, tryck på OK knappen.
- När du trycker på ☺ knappen återgår TV: n till TV sändning.
- Med digitala markbundna sändningar (DVB-T), finns det utöver den digitala text-tv sändningen samtidigt som den vanliga sändningen även 2 kanaler med endast digital text-tv sändning.
- Bildformatet (bildens storlek) när du ser en kanal med endast digital text-tv sändning är samma format som den senaste bilden.
- När du trycker på TEXT-TV ☺ knappen igen visas det digitala text-TV fönstret.

## Analog Text-TV

Användningen av text-TV och dess funktioner är detsamma som i det analoga systemet. Var god se avsnittet om "TEXT-TV".

## Widescreen

Beroende på typen av sändning kan programmen visas i ett antal format. Tryck på knappen "SCREEN" upprepade gånger för att ändra bildformat.

När du valt Auto beror formatet på den bild som sänds.

**OBSERVERA:** Menystorleken ändras beroende på den valda bilden.

## Obs !

Ljudtypen Dolby D stöds inte. I detta fall kommer TV-ljudet att stängas av. Om sändningen innehåller AC3-strömning så kommer följande varningsmeddelande visas på skärmen:



Om det inte finns något ljud så kommer följande varningsmeddelande visas på skärmen:

Inget ljud tillgängligt

## Menysystem för iDTV

Tryck på "MENU"-knappen. Huvudmenyn visas.



### Kanallista

Med hjälp av "▼" eller "▲"-knappen på fjärrkontrollen kontrollera att det första alternativet, kanallista, är markerat och tryck på "OK"-knappen för att visa kanallistan. Du kan också trycka på OK-knappen under DVB-T-utsändning och komma direkt till kanallistan.



### Navigera genom hela kanallistan

Tryck på "▼" eller "▲" knapparna för att välja föregående eller nästa kanal. Du kan trycka på den "RÖDA" eller "GRÖNA" knappen för att gå uppåt eller nedåt på sidan.

För att se en specifik kanal, markera den med hjälp av "▼" eller "▲" knapparna och tryck sedan på "OK" knappen när rubriken "Välj" i kanallistans meny är markerad genom att använda "◀" eller "▶" knapparna. Den valda kanalens namn och nummer visas övre vänster och höger hörn i kanalrutan i skärmens högra hörn.

### Flytta kanalerna i kanallistan

- Tryck på "▼" eller "▲" knapparna för att välja kanalen som ska flyttas.
- Tryck på "◀" eller "▶" knapparna för att välja rubriken "Flytta" i kanallistans meny.

Följande ruta visas bredvid "OK" för att ett nummer ska matas med nummerknapparna i fjärrkontrollen och "OK" för att bekräfta.



Obs: Om du anger samma programnummer för kanalen som du vill flytta visas meddelandet "... kanaltjänsterna kommer att ersättas". "Vill du fortsätta?" En meny visas på skärmen. Tryck på OK för att bekräfta och välj "Nej" (No) för att avbryta.

### Radera kanalerna i kanallistan

- Tryck på "▼" eller "▲" knapparna för att välja kanalen som ska raderas.
- Tryck på "◀" eller "▶" knapparna för att välja rubriken "Radera" i kanallistans meny.
- Tryck på "OK" -knappen för att radera den markerade kanalen från kanallistan. Meddelandet nedan visas då på skärmen:



- Tryck på "◀" eller "▶" knapparna för att markera det önskade alternativet. Om du trycker på "OK" knappen när "Ja" är markerat raderas den markerade kanalen. Om du i stället väljer "Nej" (Nej) avbryts raderingen.

### Ändra namn på kanaler

För att kunna ändra namn på en kanal, måste du först markera kanalen genom att trycka på "▼" eller "▲" -knapparna. Markera därefter posten **Redigera namn** genom att trycka på "◀" eller "▶" knapparna som visas nedan. Tryck på "OK"-knappen för att aktivera funktionen.



Tryck sedan på “◀” eller “▶” knapparna för att flytta till föregående/nästa tecken. Genom att trycka på “▼” eller “▲” knapparna ändras det aktuella tecknet, dvs. ‘b’ tecknet blir ett ‘a’ med “▼” och ‘c’ med “▲”. Trycker man på sifferknapparna ‘0...9’ ersätts det markerade tecknet med de tecken som finns ovanför knappen, ett efter ett för varje knapptryckning.

Tryck på “MENU” (MENY-)knappen för att avbryta redigeringen eller OK-knappen för att spara det nya namnet.

### Aktivera lås på kanaler

Kanallåset gör det möjligt för föräldrar att lösenordsskydda åtkomsten till TV-ns kanaler. För att låsa en kanal måste du ha föräldralåsets lösenord (standardvärdet är fabriksinställt på 0000 och kan endast ändras i konfigurationsmenyn).

Välj kanal som ska låsas genom att markera den och välja Låsfunktionen med “◀” eller “▶” knappen. När “OK” trycks, visas en dialogruta där lösenordet ska matas in.



Ange lösenordet med nummernapparna på fjärrkontrollen. Låssymbolen “🔒” visas bredvid vald kanal. Upprepa samma åtgärd för att avaktivera låset.

### Ställa in favoriter

För att ställa in en favorit måste du markera “Favoriter” (Favourites) längst ned i kanallistans meny. Tryck därefter på “OK”-knappen och menyn Edit Favourite List (redigera lista av favoriter) visas på skärmen.



### Hur du lägger till en kanal till favoritlistan

- Tryck på “▼” eller “▲” knapparna för att markera den kanal du önskar lägga till i favoritlistan.
- Genom att trycka på “OK”-knappen, läggs den markerade kanalen till i favoritlistan.
- F-ikonen indikerar att en kanal lagts till i favoritlistan.

### Ta bort en kanal från favoritlistan

- Markera den kanal du vill ta bort från favoritlistan och tryck på OK-knappen för att radera. Du kan trycka på “OK”-knappen igen för att lägga till en kanal på nytt.
- För att aktivera Favoriter, gå till Konfigurationsmenyn och välj Favoritläge. Använd “◀” / “▶” för att sätta Favoritläget PÅ. För att avbryta Favoriter ställer du in Favoritläge till Av.

### Hjälp på skärmen

För alla menyer kan du trycka på INFO-knappen för att visa hjälpinformationen om menyfunktionerna.

Tryck på OK knappen på fjärrkontrollen för att ställa in den markerade kanalen.  
Tryck på MENU för att stänga detta fönster.

### Programguide

Instruktionerna i denna kapitel är samma som i Allmän användning. Se kapitel elektronisk programguide (EPG) i Allmän användning.

### Tidräknare



För att visa timers-fönstret, aktivera det från huvudmenyn. Lägg till en timer genom att trycka på den GULA knappen i fjärrkontrollen. “Lägg till Timer”-fönstret visas.

**Läge:** Väljer läge för kanallistan.



**Kanal:** “◀” eller “▶” knapparna navigerar användaren genom TV- eller Radiolistan.

**Datum:** Startdatum matas med vänster/höger eller nummerknapparna.

**Start:** Starttid matas in via vänster/högerknapp och sifferknapparna.

**Slut:** Startdatum matas med vänster/höger eller nummerknapparna.

**Tid:** Tiden mellan start och stopptid.

**Upprepa:** Du kan ställa in timern på upprepning en gång, varje dag eller vecka.

**Ändra/radera:** tillåter eller förbjuder ändringar för andra användare.

Du kan spara inställningarna genom att trycka på den **GRÖNA** knappen eller avbryta processen med den **RÖDA** knappen. Du kan modifiera listan via den **GRÖNA** knappen och radera med den **RÖDA** knappen.

### Villkorlig åtkomst

- Tryck på “MENU” knappen för att komma till Huvudmenyn, markera raden “CA” med hjälp av “▼” eller “▲” knapparna och tryck på “OK” knappen:

### Access

Vissa digitala markbundna kanaler operar på pay per view –basis. Dessa kräver ett abonnemang och en extern enhet.

När du fått en modul för villkorlig åtkomst (CAM) samt ett programkort från betalkanalaföretaget, ansluter du dessa i TV:n på följande sätt.

- Stäng av TV-n och koppla bort den från nätuttaget.
- CAM-modulen måste sitta i ordentligt; den går inte att sätta in ordentligt om den är vänd åt fel håll. CAM-modulen eller uttaget kan skadas om man använder onödigt våld när modulen sätts i.
- Anslut TV-n till nätuttaget, slå på den och vänta en stund tills kortet aktiverats.
- Vissa CAM-moduler kräver följande inställning. Ställ in CAM-modulen genom att öppna IDTV-menyn, CA, och sedan trycka på “OK”. (CAM-modulens inställningsmeny visas inte när detta inte behövs.)
- För att se avtalsinformationen: öppna IDTV; tryck på “MENU” knappen, markera sedan CA och tryck sedan på “OK” knappen.
- Om igen modul satts i visas meddelandet “Ingen CA-modul upptäcktes”.
- Se instruktionerna till modulen för detaljer om inställningarna.

**Anm.:** Sätt endast in eller ta ut CI-modulen när TV:n är i vänteläge eller urkopplad från nätet.

## TV-inställning

Du kan använda denna meny för att visa TV-ns funktioner.

Du kommer åt fönstret för inställningsmenyn från huvudmenyn. Tryck på “MENU” -knappen för att visa huvudmenyn, markera “TV-Inställningar” med “▼” eller “▲” knappen och tryck på “OK”-knappen för att visa “TV-inställningar”-menyn.

### TV-Inställning

Du hittar detaljerad information om alla menyalternativ i avsnittet “Analogt TV-menysystem”.

### Inställning

Justeringarna i denna meny är följande:

#### Inställning

Konfiguration

Språk

Installation

### Konfiguration

Du kan konfigurera inställningarna för din TV. Välj Konfiguration från Inställningar-menyn och tryck “OK” för att visa meny. Tryck på “EXIT” knappen på fjärrkontrollen för att stänga meny.

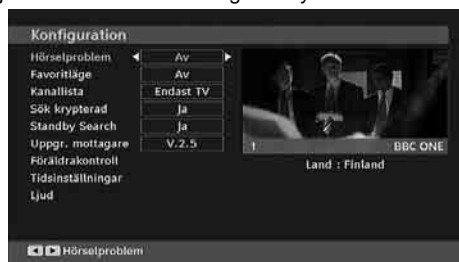

### Hörselskadade (\*endast EU-länder)(valfritt)

Använd Knappen “▼” eller “▲” för att välja Hörselskadade och ange sedan med Knappen “◀” eller “▶” om inställningen ska vara På/On eller Av/Off.

Om kanalen sänder ut en specialsignal med avseende på ljudet kan du ställa in denna inställning till På för att ta emot sådana signaler.

### Favourite Mode (Favoritläge)

Använd denna funktion för att aktivera eller avaktivera favoritläget. Tryck på “◀” / “▶” knappen för att sätta denna funktion till På eller Av.

### Kanallista

Använd “▼” eller “▲” -knapparna för att gå till alternativet Kanallista. Använd “◀” eller “▶”



–knapparna för att ändra Kanallista. Om du väljer "Bara TV", med "◀" eller "▶" knapparna, kan du navigera bara igenom TV-kanalerna. Om du väljer "Bara Radio", med "◀" eller "▶" knapparna, kan du navigera bara igenom Radiokanalerna. Om du väljer "Bara Text", med "◀" eller "▶" knapparna, kan du navigera bara igenom textkanalerna.

### Scan Encrypted

Scan Encrypted kanaler -funktionen är alltid PÅ efter första installationen. När denna inställning är på, letar sökningsfunktionen även efter kodade kanaler. Om den stängts manuellt, söks inte kodade kanaler automatiskt eller manuellt.

Använd Knappen "▼" eller "▲" för att välja Sök krypterad och ange sedan med Knappen "◀" eller "▶" om inställningen ska vara På/On eller Av/Off.

### Standby-sökning (valfritt)

Använd Knappen "▼" eller "▲" för att välja Standby-sökning( och ange sedan med Knappen "◀" eller "▶" om inställningen ska vara På/On eller Av/Off. Om du ändrar Standby-sökning till Av, blir funktionen ej tillgänglig.

För att använda Standby-sökning, se till att du valt Standby-sökning På.

### Uppgradering av mottagare

#### Over Air Download (OAD)

Denna funktion gör det enklare för dig att hålla TV:n uppdaterad. Den fungerar automatiskt och söker efter ny information när den finns tillgänglig. Observera att denna inställning är inaktiv och måste ändras. Se till, att TV:n är i standby-läge. TV:n laddas automatiskt upp varje dag klockan 03:00, och letar efter ny information som eventuellt sänds och laddar automatiskt ned den till din mottagare. Denna operation tar vanligtvis ungefär 30 minuter.

**Anm.:** TV:n kan starta i första installation -läge efter OAD-uppdatering.

### Föräldralås

Använd "▼" eller "▲" –knapparna för att gå till alternativet Föräldralås. Tryck på OK- knappen för att öppna meny. En dialogruta där du ombes ange lösenordet visas. Låsets lösenord är "0000" i början. Ange PIN-kod Om det är fel, visas, "Fel Pin" i rutan. Om det är korrekt, visas Föräldralåsmeny:



### Barnlås (valfritt) (\*)

(\*) Om landvalet sätts till UK i första installationen, är inte Barnlåsfunktionen synlig. Denna funktion är endast tillgänglig i EU-länderna.

När inställningen är klar hämtar funktionen nivåinformation om sändningen och om denna nivå har lästs visas varken bild eller ljud.

### Menylås

I menylås kan man låsa alla menyer eller Installationsmenyn. Om menylåset är inaktiverat innebär det fri åtkomst till menysystemet. Använd "▼" eller "▲" –knapparna för att gå till alternativet Menylås. Använd "◀" eller "▶" -knapparna för att ändra menylåsläge.

**AVAKTIVERAT** : Alla menyer är tillgängliga.

**ALLA MENYER** : Alla menyer är endast tillgänglig om rätt lösenord anges. Användaren kan då inte lägga till, radera eller ändra namn på kanaler och kan inte heller ställa in någon timer.

**INSTALLATIONSMENY**: Installationsmenyn är låst. Så inga kanaler kan läggas till. Ändringarna uppdateras när du går ur konfigurationsmenyn.

### Sätt PIN

Använd "▼" eller "▲" –knapparna för att gå till alternativet "Sätt PIN". Tryck "OK" för att visa "Sätt PIN" fönstret. Använd sifferknapparna för att mata in en ny PIN-kod. Du måste mata in den nya PIN-koden en andra gång för att bekräfta. Den fabriksinställda PIN-koden är 0000. Om du ändrar PIN-koden var noga med att skriva ned den och förvara den säkert.

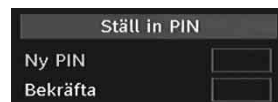

### Tidsinställningar (valfritt)

Markera Tidinställningar i Konfigurationsmenyn genom att trycka på Knapparna "▲" eller "▼".

Tryck på "OK" så visas Tidinställningarnas undermeny. Aktuell tid, tidszoninställning och tidszon kommer att vara tillgängliga.

Använd Knapparna "▲" eller "▼" för att markera Inställningar för tidszon. Tidszonen ställs in med "◀" eller "▶" -knapparna. Den kan ställas till AUTO eller MANUELL.

När AUTO väljs, kan aktuell tid och tidszon ställas in. Om MANUELL väljs som tidszon kan tidszonen ändras:

- Välj Tidszon genom att trycka på "▲" eller "▼" -knapparna.

Använd “◀” eller “▶” -knapparna för att ändra Tidszonen mellan GMT-12 och GMT+12. Aktuell tid i meny ändras enligt inställningen.

### Ljudbeskrivning (tillval)

Ljudbeskrivning är ett beskrivningsljud för blinda och synskadade tittare av visuell media, inklusive TV och filmer. Beskrivningstalaren berättar presentationen, beskriver vad som händer på skärmen under avbrott i ljudet (och ibland under dialogen vid behov). Funktionen kan användas bara om sändningen stödjer det. Använd “▼” eller “▲” för att ställa in rubriken. Använd “◀” eller “▶” för att ställa in.

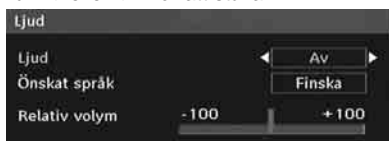

### Ljudbeskrivning (tillval)

Denna funktion aktiverar eller avaktiverar ljudbeskrivningsfunktionen genom att trycka på “◀” eller “▶” knappen.

### Önskad språk (tillval)

Genom att trycka på “◀” eller “▶” knappen byts önskad beskrivningsspråk.

Denna inställning kan användas bara om den är tillgänglig.

### Relativ volume (tillval)

Med denna funktion kan Ljudbeskrivningsvolymen ökas eller sänkas i relation till den vanliga volymen.

### Språk

I denna meny kan användaren ställa in önskad språk. Språket byts genom att trycka på “OK” knappen.



Meny: visar systemspråket

### Önskad

Dessa inställningar används om de är tillgängliga. I annat fall används nuvarande inställningar.

- **Ljud:** byt ljudspråk med “◀” eller “▶” knapparna.
- **Textning:** byt textningsspråk med “◀” eller “▶” knapparna. Vald språk visas i textningen.

### Textning för film (valfritt)

- För att kunna visa textningen korrekt, använd denna inställning för att välja ett DivX textningsspråk.
- Tryck på “◀” eller “▶” knapparna för att välja det önskade alternativet.
- **Guide:** byt Guidespråk med “◀” eller “▶” knapparna.

### Nuvarande

- **Ljud:** om ljudspråket stöds ändra det med “◀” eller “▶” knapparna
- **Textning:** om textning stöds, byt textningsspråk med “◀” eller “▶” knapparna. Vald språk visas i textningen.

Anm.: Om valt land är Danmark, Sverige, Norge eller Finland, fungerar meny för språkinställningar enligt beskrivningen nedan:

### Språkinställningar

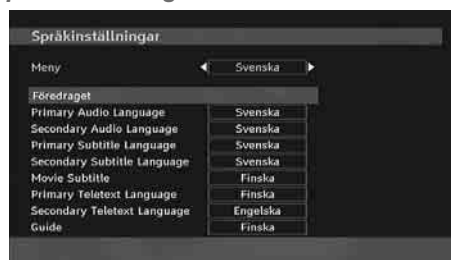

Markera rubriken Språkinställningar i Konfigurationsmenyn genom att trycka “▼” eller “▲” knapparna. Tryck på “OK” så visas språkinställningarnas undermeny:

Markera alternativ med “▼” eller “▲” -knapparna och välj sedan med “◀” eller “▶” -knappen.

### Obs!:

- Systemspråket anger språket i menyerna.
- Ljudspråket används för att välja ljudspår för en kanal.
- De primära inställningarna används när sändningen medger flera alternativ. Sekundära inställningar används när de primära inte kan användas.

### Installation

Installationsmenyn är framför allt avsedd att hjälpa dig att skapa en Kanaltabell på ett så effektivt sätt som möjligt. Välj Installera från konfigurationsmenyn genom att trycka på “▼” eller “▲” -knappen.

Denna meny består av följande alternativ:

(\*) För Danmark, Sverige, Norge och Finland.



### Automatisk kanalsökning

Automatisk sökning startas genom att trycka på "OK" när Automatisk sökning är markerat.

Följande meddelande visas på skärmen:



Markera Ja eller Nej genom att trycka på knapparna "◀" eller "▶" och tryck på "OK" för att bekräfta.

Om du väljer Ja startas den automatiska sökningen.

Genom att välja Nej avbryter du sökningen.

När sökningen är klar för de digitala kanalerna visas ett meddelande med frågan om du vill starta sökningen efter analoga kanaler:



Tryck på "OK" för att söka analoga kanaler. Följande meny visas på skärmen för sökning av analoga kanaler:

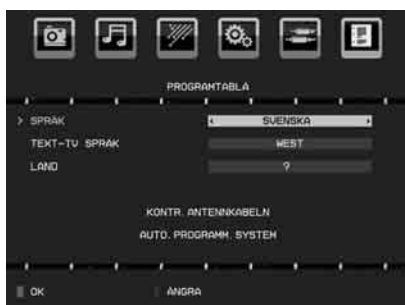

Välj **Land**, **Språk** och **Textspråk** med hjälp av "▼" eller "▲" och "◀" eller "▶"-knapparna. Tryck på "OK"-knappen eller den **RÖDA** knappen för att fortsätta. För att avbryta trycker du på den **BLÅ** knappen. Följande meny kommer att visas under den automatiska sökningen:

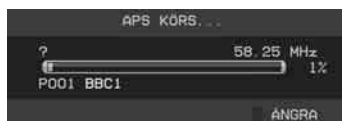

Efter att APS slutförts visas en programtabell på skärmen. I programtabellen ser du de nummer och namn som tilldelats programmen.

### Kanalsökning

I manuell kanalsökning måste multiplexens nummer anges manuellt och endast denna multiplex kan sökas efter kanaler. För varje giltigt kanalnummer visas signalnivå och signalkvalitet på skärmen.

Om du kör både manuell och automatisk sökning lagras inte redan hittade kanaler i databasen, för att undvika dubletter.

### Rensa servicelista (\*)

(\*) Denna inställning visas bara om valt land är Danmark, Sverige, Norge eller Finland.

Använd inställningen för att radera lagrade kanaler. Tryck på "▼" eller "▲"-knappen för att rensa servicelistan och tryck sedan på OK. Följande visas då på skärmen:



Markera NEJ och tryck på OK för att avbryta. Välj Ja genom att trycka på knappen "◀" eller "▶", och tryck på OK så att alla kanaler tas bort.

### Förstagångsinstallation

Användaren kan använda denna funktion för att läsa in standardinställningarna som utrustningen försågs med i fabriken.

För att installera fabriksinställningarna, markera "Förstagångsinstallation" och tryck på "OK"-knappen. Därefter kommer du tillfrågas om du vill spara eller radera inställningarna. Om du väljer "Ja" genom att trycka på "OK"-knappen när "Ja" är markerat, raderas den befintliga kanaltabellen.

Sedan ber du bekräfta radering av alla kanaler och inställningar:



Genom att välja Ja och trycka på "OK" knappen raderas kanalerna. Efter att fabriksinställningarna laddats visas meny "Första installationen".



Menyn för språkval visas först på skärmen. Välj önskat språk med hjälp av "▼" eller "▲" knapparna och tryck på OK för att aktivera det.

Efter detta visas menyn "Förstagångsinstallation" på skärmen. Genom att trycka på "◀" eller "▶"-knapparna väljer du det **land** du vill ställa in och trycker sedan på "OK"-knappen (\* endast för EU-länder).



Starta installationen genom att trycka på "OK". Efter att sökningen gjorts klar för de digitala kanalerna, visas ett meddelande som frågar om en sökning även ska ske för de analoga kanalerna. Detta förfarande är detsamma som det som beskrivs i avsnittet **Automatisk sökning**.

### MediaBrowser

- Visa Mediabrowser –fönstret genom att trycka på antingen "MENU" knappen på fjärrkontrollen och välj sedan Mediabrowser genom att trycka på "▼" eller "▲" knappen. Tryck på "OK" knappen för att fortsätta. Mediabrowser –menyns innehåll (beroende på USB-diskens innehåll) visas.
- Även när en USB-enhet ansluts visas följande ruta:



Välj JA genom att trycka på "◀" eller "▶" knapp och tryck på OK-knappen. Media browsern visas i rutan.



- Du kan spela musik, bild och video filer från USB-minnet.

**Anm.:** Om du ansluter USB-minnet i analogläge, växlar TV:n automatiskt till digital TV läge.

**Anm.:** Vissa USB kompatibla apparater kanske inte stöds.

**Anm.:** Om USB-stickan inte känns igen efter att strömmen slagits av/på eller vid förstagångsinstallationen, koppla först ur USB-minnet och stäng av/slå på TV:n. Anslut USB-minnet igen.

### Spelning av MP3-filer



Spela denna (**OK-knapp**) : Spelar den valda filen.

Spela (▶-knapp) : Spelar all media i mappen med början på den valda.

Paus (||-knapp) : Gör en paus i uppspelningen.

Stop (■-knapp) : Stoppas spelningen.

Föregående/nästa (◀▶ knappar) : Hoppar till föregående eller nästa fil som ska spelas upp.

Shuffle (**INFO**-knapp) : Spelar filerna i slumpvis ordning. Om shuffle-läge är vald, hoppar föregående/nästa funktionen också till slumpvis vald fil.

Slinga (◻ knapp) : Spelar vald fil om igen.

### Se på JPEG-filer



Hoppa (1...9 knappar) : Hoppar till vald fil med nummerknapparna.

**OK** : (**OK** knapp) Visar vald bild i full skärm.

Bildshow (▶ knapp) : Startar bildshow av alla bilder i en mapp.

### Alternativ för bildshow



Paus (|| knapp) : Pausar bildshow.

Fortsätt (▶ knapp) : Fortsätter bildshowen.

Föregående/nästa (◀▶ knappar) : Hoppas till föregående eller nästa fil i bildshowen.

Rotera (▼▲ knappar) : Roterar på bilden med upp/ner-knapparna.

Bakåt / återgå : Tillbaka till fillistan.

Blanda (■ knapp) : Visar filerna i slumpvis ordning i nyvarande mapp och [ ]-symbol byter markerad symbol. Om shuffle-läge avbryts under bildshowen, väljs nästa bild slumpmässigt. (Om loop-funktionen inte är vald, slutar bildshowen när sista bilden visas). Om loop-funktionen är vald, börjar bildshowen igen från början).

Slinga (■ knapp): Bildshowen fortsätter och [ ]-symbol byter markerad symbol.

Info : Aktiverar funktionsraden.

## Uppspelning av video



**Spela (▶ knapp)** : Startar videouppspelning.

**STOP (■ knapp)** : Stoppas videouppspelningen.

**Paus (|| knapp)** : Pausas videouppspelningen.

**Bakåt (◀▶ knapp)** : Går bakåt.

**Framåt (▶▶ knapp)** : Går framåt.

**Menu (MENU-knapp)** : Ställer in textning/ljud.

- Du kan välja textning genom att använda "OK"-knappen innan du börjar uppspelningen eller med MENU-knappen under uppspelning.

**Obs:**

-Valda textningar kanske inte visas riktigt i vissa fall.

-För att kunna visa filmtexter på rätt sätt skall du ställa in "Filmtext"-språk. Se avsnittet "Divx-textning" i "Språkinställningar" för val av Divx textningsspråk.

Tryck på "STOP" knappen för att gå till föregående meny.

## Analogt TV-menysystem

### Bildmenyn



### Läge

För att bilden ska bli så bra som möjligt kan du ställa in läge.

Tryck på "▼" eller "▲"-knappen för att välja **Läge**. Tryck på "◀" eller "▶" knappen för att välja ett av dessa alternativ: **Naturlig, Biograf, Anpassad** och **Dynamisk**.

Om du väljer alternativet **anpassad** kan du justera efter dina egna preferenser.

### Kontrast/Ljus/Skärpa/Färg/Färgton

Tryck på "▼" eller "▲" knapparna för att välja det önskade alternativet. Tryck på "◀" eller "▶" knappen för att ställa in nivån.

**Anm.:** **Färgton** visas bara om tv:n tar emot en NTSC-signal.

### Färgtemperatur

Tryck på "▼" eller "▲" -knappen för att välja **Färgtemperatur**. Tryck på "◀" eller "▶" för att välja ett av dessa alternativ: **Normal, Varm** och **Kall**.

**Anm.:**

- För normala färger väljer du alternativet **Normal**.
- Alternativet **Varm** ger vita färger en lätt rödaktig ton.
- Alternativet **Sval** ger vita färger en lätt blåtonad nyans.

### Spelläge

Tryck på "▼" eller "▲" -knappen för att välja **Spelläge**. Tryck på "◀" eller "▶" -knappen för att **aktivera (On)** eller **avaktivera (Off)** Spelläget. När spelläget är aktiverat kommer särskilda inställningar för spelläget, som ger en bättre bildkvalitet, att laddas.

Dessutom är inställningarna för Bildläge, Kontrast, Ljusstyrka, Skärpa, Färg och Färgtemperatur osynliga och avaktiverade när Spelläget är aktiverat.

**Anm.:**

Valknappen för bildläge på fjärrkontrollen kommer inte att fungera när Spelläget är aktiverat.



## Bildzoom

Välj **Bildzoom** genom att trycka på "▼" eller "▲" -knappen.

Använd "◀" eller "▶" -knapparna för att ändra bildzoom till **Auto**, **16:9** eller **4:3**.

## Återställning

Tryck på "▼" eller "▲" -knappen för att välja **Återställning**. Tryck på "▶" -knappen för att återställa bildlägena till fabriksinställningarna. "RESETTING" visas på skärmen.

## Ljudmenyn



## Volym

Tryck på "▼" eller "▲" -knappen för att välja **Volym**. Tryck på "◀" eller "▶" knappen för att ändra Volymnivån.

## Ljudutjämnare

Tryck på "▼" eller "▲" -knappen för att välja **Ljudutjämnare**. Tryck på "▶" -knappen för att öppna Ljudutjämnarenemny.



Tryck på "◀" eller "▶" -knappen för att ändra förinställningen. I ljudutjämnarmenyn kan förinställningen ändras till **Flat**, **Musik**, **Tal**, **Film** och **Anpassad**.

Välj frekvens med "▼" eller "▲" knappen och öka eller minska frekvensen med "◀" eller "▶" knappen.

Tryck på "MENU" -för att återgå till föregående meny.

**Anm.:** Inställningarna här kan bara ändras när **Ljudutjämnar-läget** är **Personliga inställningar**.

## Balans

Denna inställning används för att justera balansen mellan vänster och höger högtalare.

Tryck på "▼" eller "▲" -knappen för att välja **Balans**. Tryck på "◀" eller "▶" knappen för att ändra balansnivån. Balansnivån kan ställas in mellan **-50** och **+50**.

## Tyst läge för hörlurar

Tryck på "▼" eller "▲" -knappen för att välja **Tyst läge för hörlurar**. Tryck på "◀" eller "▶" -knappen för att ställa in **Tyst läge för hörlurar till På** eller **Av**.

Om du vill stänga av ljudet till hörlurar, ställ in Tyst läge för hörlurar till På.

När TV:n är i tyst läge kan du också använda denna funktion för att aktivera eller avaktivera ljud till hörlurar.

## Ljudläge

Tryck på "▼" eller "▲" -knappen för att välja **Ljudläge**. Du kan endast välja mellan lägena Mono, Stereo, Dual I eller Dual II med "◀" eller "▶" knappen, om den valda kanalen stödjer läget.

## AVL

Funktionen AVL (automatisk volymbegränsning; Automatic Volume Limiting) justerar ljudet för att uppnå en stadig och jämn nivå mellan programmen (t.ex. tenderar ljudnivån på reklamslag att vara högre än själva programmen).

Tryck på "▼" eller "▲" -knappen för att välja **AVL**. Tryck på "◀" eller "▶" knappen för att **aktivera** eller **avaktivera** AVL.

## Återställning

Tryck på "▼" eller "▲" -knappen för att välja Återställning. Tryck på "▶" -knappen för att återställa bildlägena till fabriksinställningarna. "RESETTING" visas på skärmen.

## Egenskaper-menyn



## Insomningstimer

Tryck på "▼" eller "▲" -knappen för att välja **Insomningstimer**. Tryck på "◀" eller "▶" knappen för att ställa in **Insomningstimer**.

Tidtagaren kan programmeras mellan Av och 2 timmar (120 minuter) i steg om 10 minuter.

Om **Insomningstimer** är aktiverad kommer TV:n automatiskt att växla till standbyläge när den angivna tiden gått ut.

### Barnlås

Tryck på "▼" eller "▲" -knappen för att välja **Barnlås**.

Tryck på "◀" eller "▶" knappen för att **aktivera** eller **avaktivera** barnlåset. När På har valts kan TV:n endast manövreras via fjärrkontrollen. I detta fall kommer inte knapparna på kontrollpanelen att fungera (förutom knappen Vänteläge/På). När barnlåset är aktiverat kan TV:n övergå till vänteläget med hjälp av knappen Vänteläge/På. För att slå på TV:n igen måste fjärrkontrollen användas.

Om någon av knapparna trycks ned visas meddelandet "Barnlås är på" på skärmen (menyskärmen är inte synlig).

### Språk

Tryck på "▼" eller "▲" -knappen för att välja **Språk**. Använd "◀" eller "▶" för att ställa in **Språk**.

### Standard Zoom

När zoomläget AUTO är valt, väljs zoominställning automatiskt beroende på aktuell sändning. Om det inte finns någon annan inställning, används denna för att ställa in zoomläge. Tryck på "▼" eller "▲" -knappen för att välja **Standard zoomläge**. Du kan ställa in **standard zoomläge** till **16:9** eller **4:3** genom att trycka på "◀" eller "▶" -knappen.

### Blå bakgrund

Om signalen är svag, eller om det inte finns någon signal alls, visas en blå bakgrund på tv:n. Du aktiverar funktionen genom att slå på **Blå bakgrund**.

Tryck på "▼" eller "▲"-knappen för att välja **Blå bakgrund**. Tryck på knappen "◀" eller "▶" för att slå **av** eller **på** eller **blå bakgrund** -funktion.

### Meny Timeout

Med denna inställning anger du hur länge menyerna visas på skärmen.

Tryck på "▼" eller "▲" -knappen för att välja **Meny timeout**. Tryck på "◀" eller "▶" -knappen för att ändra meny timeout till **Off**, **15 sek**, **30 sek** eller **60 sek**.

### TXT-språk (text-TV)

Tryck på "▼" eller "▲" -knappen för att välja **TXT-språk**. Tryck på "◀" eller "▶" -knappen för att ändra **språket på text-TV** till **Västerländskt**, **Österländskt**, **Cyrillic**, **Turk/Gre**, **Arabiska** eller **Persiska**.

### Ext Out

Tryck på "▼" eller "▲" -knappen för att välja Ext Out. Tryck på "◀" eller "▶" knappen för att aktivera eller avaktivera Ext Out.

#### Anm.:

För kopiering från DVD tai VCR -enhet, välj önskad källa från källmenyn och slå "På" EXT Out från funktionsmenyn.

Ext Out ska vara på om Timers-funktionen ska användas i DTV-läge.

### Auto-TV Av:

Tryck på "▼" eller "▲" -knappen för att välja Auto TV Av. Använd "◀" eller "▶" -knappen för att ställa in Auto TV Av som Av, 1H, 2H, 3H, 4H, 5H eller 6H.

Du kan ställa in timeout-värdet för autoavstängning. Efter att timeout-värdet har uppnåtts så kommer TV:n att stängas av.

### Bakljus (valfritt)

Inställningen styr nivån på bakgrundsljuset. Välj **Bakljus** genom att trycka på "▼" eller "▲" -knappen. Tryck på "◀" eller "▶" -knappen för att ange **Bakljus** till **Medium**, **Maximum** eller **Minimum**.

### Källmeny

Välj den sjätte ikonen genom att trycka på "◀" eller "▶"-knappen. Källmenyn visas på skärmen:



Markera en källa i källmenyn genom att trycka på "▼" eller "▲" -knappen och växla till detta läge genom att trycka på "OK" -knappen. Källkorna är; **TV**, **DTV/USB**, **DVD**, **EXT-1**, **FAV**, **HDMI-1**, **HDMI-2**, **YPbPr** och **PC-VGA**. Med "◀" eller "▶" -knapparna kan du ställa in Av eller På. När Av har valts; denna källa visas inte på skärmen när du trycker ned knappen AV/källa på fjärrkontrollen.

**Anm.:** När du har anslutit en extern enhet till tv:n, måste du ange den som källa för att kunna se bilder från den.

**Anm.:** YPbPr kan bara användas när du ansluter en enhet som har en YPbPr-utgång över PC-ingången med en YPbPr-till-PC-kabel (YPbPr-kabel medföljer ej).

## Installationsmenyn



### Program

Tryck på "▼" eller "▲" -knappen för att välja Program. Använd "◀" eller "▶" för att ställa in programnumret. Numret kan även anges med nummerknapparna på fjärrkontrollen. 200 program kan lagras mellan 0 och 199.

### Band

Band kan ställas in på C eller S. Tryck på "◀" eller "▶" -knappen för att välja Band.

### Kanal

Du kan ändra Kanal genom att använda "◀" eller "▶" -knappen eller sifferknapparna.

### Färgsystem

Tryck på "▼" eller "▲" -knappen för att välja Färgsystem. Använd "◀" eller "▶" -knappen för att ändra färgsystemet till AUTO, PAL eller SECAM.

### Ljudsystem

Tryck på "▼" eller "▲" -knappen för att välja Ljudsystem. Tryck på "◀" eller "▶" -knappen för att ändra ljudsystemet till BG, DK, I, L eller L'.

### Fininställning

Tryck på "▼" eller "▲" -knappen för att välja Fininställning. Tryck på "◀" eller "▶" knappen för att justera inställningen.

### Sök

Tryck på "▼" eller "▲" -knappen för att välja Sök. Tryck på "◀" eller "▶" -knappen för att starta programsökningen. Du kan också ange frekvens med sifferknapparna medan sökfunktionen är aktiverad.

### Lagra

Tryck på "▼" eller "▲" -knappen för att välja Lagra. Tryck på "▶" eller **OK** -knappen för att lagra inställningarna. "**Lagrad...**" visas på skärmen.

### Programtablå

Välj **Programlista** genom att trycka på "◀" eller "▶" -knappen. Tryck på "▼" för att visa programtabell:



Med hjälp av navigeringsknapparna kan markören flyttas i fyra riktningar och du kan nå 20 program på en och samma sida. Genom att bläddra uppåt eller nedåt med hjälp av navigeringsknapparna kan du välja samtliga program i TV-läget (förutom AV-lägena). Via markören kan programval göras automatiskt.

### Namn

För att ändra namnet på ett program, markera du det och trycker på den **RÖDA** knappen.

Det valda namnets första bokstav markeras. Tryck på "▼" eller "▲" knappen för att ändra bokstaven och på "◀" eller "▶" knappen för att välja andra bokstäver. Genom att trycka på den **RÖDA** knappen lagras du namnet.

### Flytta

Välj programmet som du vill flytta med hjälp av navigeringsknapparna. Tryck på den **GRÖNA** knappen. Flytta det valda programmet med navigeringsknapparna till den plats du valt och tryck på den **GRÖNA** knappen igen.

### Radera

För att radera ett program trycker du på den **GULA** knappen. Tryck på den **GULA** knappen en gång till för att radera programmet från listan, så att programmen under flyttar en rad uppåt.

### APS (automatiskt programsystem)

När du trycker på den **BLÅ** knappen för APS, visas menyn för **det automatiska programsystemet APS** på skärmen:

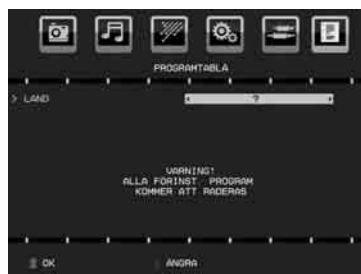

Tryck på "◀", "▶"-knappen för att välja ditt land. Om du vill gå ur APS-funktionen, tryck på den **BLÅ** knappen.

När du trycker på **OK**-knappen eller den **RÖDA** knappen för APS, raderas alla lagrade program och TV:n söker efter tillgängliga kanaler. Följande meddelande visas:

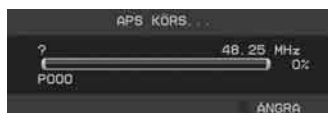

När du trycker på den **BLÅ** knappen, avslutas sökningen och programlistan visas på skärmen.

Om du väntar tills sökningen är klar, visas en lista med samtliga hittade program.

## Menysystem för PC-VGA-läge

I avsnittet "**Ansluta tv:n till en dator**" finns information om hur du ansluter en dator.

För att byta till **PC-VGA** källa, tryck på "**SOURCE**" på fjärrkontrollen och välj PC-ingång. Du kan också använda "**Källmenyn**" för att växla till **PC-VGA** läget.

*Obs: Menyinställningarna för detta PC-VGA-läge är enbart tillgängliga medan TV:n är i PC-VGA-källa.*

## Meny för PC-VGA-position

Välj först ditt symbol genom att trycka på "◀" eller "▶"-knappen. **PC-positionsmenyn** visas på skärmen:



## Autoposition

Om du ändrar bilden horisontellt eller vertikalt till fel position kan du återställa bilden automatiskt med denna funktion. Inställningen förbättrar alltså visningen automatiskt.

Välj med "▼" eller "▲"-knapparna. Tryck på "**OK**" eller "◀", "▶" knapparna.

**Varning:** Du får bäst resultat om du använder detta alternativ i helskärmsläge.

## H (Horisontal) Position

Detta alternativ flyttar bilden horisontellt antingen till höger eller vänster på skärmen.

Välj **H Position** med hjälp av "▼" eller "▲"-knappen. Tryck på "◀" eller "▶" knappen för att ställa in värdet.

## V (Vertikal) Position

Detta alternativ flyttar bilden vertikalt upp eller ned på skärmen.

Välj **V Position** med hjälp av "▼" eller "▲"-knappen. Tryck på "◀" eller "▶" knappen för att ställa in värdet.

## Fas

Beroende på upplösningen och sökningsfrekvensen på TV:n kan bilden på skärmen vara otydlig eller ha brus. I så fall kan denna funktion användas för att förtydliga bilden genom att pröva sig fram.

Välj **Fas** med "▼" eller "▲"-knapparna. Tryck på "◀" eller "▶" knappen för att ställa in värdet.

## Dot Clock

Pixelfrekvensinställningarna korrigerar störningar som uppstår i form av vertikala band i pixelintensiva presentationer som kalkylprogram eller text med litet typsnitt.

Välj **Dot Clock** med "▼" eller "▲"-knapparna. Tryck på "◀" eller "▶" knappen för att ställa in värdet.

## Meny för PC-VGA-bild

Gör så här för att justera bilden från datorn:

Tryck "◀" eller "▶" för att välja andra ikonerna. PC-bildmenyn visas på skärmen.

Inställningarna **Kontrast**, **Ljusstyrka**, **Färgtemperatur** och **Spelläge** i denna meny är identiska med inställningarna som definieras i TV-bildmeny under "Analogt TV-menysystem".

**Anm.:** Om du ställer in **Färgtemperatur**, kan du definiera R, G, B inställningarna manuellt.

Inställningar för **Ljud**, **Egenskap** och **Källa** är samma som inställningarna som förklaras i menysystemet för analog TV.

## Visa tv-information

Information om **Programnummer**, **Programnamn**, **Ljudindikator** och **Zoom-läge** visas på skärmen när ett nytt program anges eller **"INFO"**-knappen trycks in. När du befinner dig i DTV-läget och trycker på **"▼"** eller **"▲"**-knappen visas informationen för det föregående eller det efterföljande programmet. För att växla till det visade programmet, tryck bara på OK-knappen.

## Tyst-funktion

Tryck på **"⊗"** för att stänga av ljudet. Symbolen för "tyst läge" visas på skärmens övre sida.

För att ångra ljudavstängningen finns två alternativ; det första är att trycka på **"⊗"** knappen och det andra att höja volymnivån.

## Val av bildläge

Genom att trycka på knappen **PRESETS** kan du byta inställningar av **Bildläge** efter dina behov. Tillgängliga val är Dynamisk, Naturlig och Bio.

*Anm.: Denna funktion kan inte ändras i PC-VGA läge.*

## Zoom-lägen

Du kan ändra visningsläge för TV-bilden om du vill se den i olika zoomlägen.

Tryck på **SCREEN**-knappen för att ändra zoomläge direkt.

Tillgängliga zoomlägen visas nedan.

*Anm. :*

*I YPbPr- och HDMI-lägena är 16:9-läget bara tillgängligt i 720 x 1080-upplösning.*

*Zoom-läget kan inte ändras i PC-VGA läge.*

### Auto

När en **WSS-signal** som informerar om bildens format finns med i sändningssignalen eller signalen från en extern apparat växlar TV:n automatiskt **ZOOM**-läget beroende på **WSS**-signalen.

- När **AUTO**-läget inte fungerar på grund av en svag **WSS**-signal, eller när du vill ändra läge själv, kan du växla läge manuellt.

### 16:9

Detta sträcker vänster och höger sida av normalbilden (bildformat 4:3) till att täcka bredbilds-tv

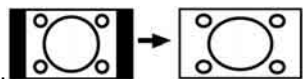

- För bildformat 16:9 som har komprimerats till normal bild (bildformat 4:3), använder du läget **16:9** för att återställa bilden till originalstorlek.

### 4:3

Används för att visa normal bild (bildformat 4:3) då detta är originalformat.



## Text-TV

Text-TV-systemet är tillgängligt om den sändande stationen stöder systemet Text-TV-systemet sänder information som nyheter, sport och väder till din tv. Notera att om signalen försämrats, t.ex. vid ogynnsamt väder, kan vissa fel eventuellt uppstå i texten eller så kan text-TV-läget avbrytas.

**Text-TV-funktionens knappar listas nedan:**

### "☰" Text-TV / Mix

Tryck en gång på knappen så aktiveras text-tv.

Tryck en gång till för att placera text-TV-bilden över programmet. Genom att trycka igen lämnar du text-tv-läget.

### "RETURN" - Innehållsförteckning

Visar text-TV:ns innehållsförteckning.

### "▶" Underkodade sidor

Väljer underkodade sidor om de finns tillgängliga när text-tv är aktiverad.

### "INFO" - Visa

Visar dold information (spellösningar till exempel).

### "SCREEN" - Utöka

Tryck en gång för att förstora den övre delen av sidan, och tryck en gång till för att förstora den nedre delen av sidan. Tryck på knappen igen för att återgå till vanlig storlek.

### P+ / P- och siffror (0-9)

Tryck för att välja sida.

*Anm.: De flesta TV-kanalerna använder kod 100 för innehållssidan.*

### Färgknappar

Du kan använda färgknappar i överensstämmelse med de visade funktionerna. När **TOP text**-systemet finns tillgängligt färgas avsnitten på textsidan och kan väljas med färgknapparna. Tryck på en färgknapp som motsvarar dina intressen. Det färgade avsnittet visas och informerar om vilken färgknapp du ska använda när **FASTEXT** sänds.

### Undertext till text-TV (enbart i analogt TV-läge)

Om du trycker på **"SUBTITLE"**-knappen, visas Text-TV:ns textinformation i nedre höger hörn i rutan (om tillgänglig). Du kan ställa in funktionen genom att markera den med **"▼"** eller **"▲"** knappen och sedan genom att trycka på OK knappen.

## Tips

### Spökbild

En "spökbild" (som en skugga) kan uppstå när samma bild visas under lång tid. Den försvinner i regel efter ett litet tag. Testa med att stänga av tv:n en stund. För att undvika problemet bör du inte låta skärmen vara på med samma stillbild under längre tid.

### Ingen ström

Om din tv inte har ström kontrollerar du elkabeln och anslutningen till vägguttaget.

### Dålig bild

Har du valt rätt TV-system? Är tv:n eller antennkabeln för nära icke-jordad ljudutrustning eller lysrör?

Höga byggnader och berg orsakar fantombilder eller dubbelbild. Ibland kan kvaliteten förbättras genom att antennen riktas om. Är bilden dålig eller text-tv-mottagningen oläslig? Kontrollera att rätt frekvens är inlagd. Ställ in kanalerna på nytt. Bildkvaliteten kan försämrats om flera externa enheter samtidigt är kopplade till TV:n. Pröva med att koppla ur en av enheterna.

### Ingen bild

Är antennkabeln rätt inkopplad? Sitter kontakterna ordentligt i antennuttaget? Är antennkabeln skadad? Används rätt kontakter för att koppla antennkabeln? Om du är osäker, rådgör med din återförsäljare.

Ingen bild betyder att TV:n inte tar emot några signaler. Har du tryckt på rätt knapp på fjärrkontrollen? Försök en gång till. Kontrollera också att rätt bildkälla är vald.

### Ljud

Inget ljud hörs. Har du möjligen råkat avbryta ljudet genom att trycka på "M" knappen?

Ljud från endast en högtalare. Är balansen inställd på bara ena sidan? Se Ljud-menyn.

### Fjärrkontroll

TV:n reagerar inte längre på fjärrkontrollens kommandon. Kanske är batterierna slut. Om så är fallet kan knapparna på den övre panelen fortfarande användas.

### In-källor

Om du inte kan välja källa kanske inga externa enheter är anslutna. Kontrollera AV-kablar och -anslutningar om du har försökt ansluta en extern enhet till tv:n.

## Bilaga A: Typiska visningslägen via PC-ingång

Skärmen har en maximal upplösning på 1600 X 1200. I följande tabell visas några vanliga bildskärmlägen. Din tv kanske inte stöder alla upplösningar som är tillgängliga på datorn. Upplösningarna som stöds visas nedan.

Om du ställer in din dator på ett läge som inte stöds, kommer en varning att visas på skärmen.

Index	Upplösn.		Frekvens		Standard
	Hor	Ver	Ver (Hz)	Hor (KHz)	
1	640	480	60	31.5	VESA
2	640	480	72	37.9	VESA
3	640	480	75	37.5	VESA
4	800	600	56	35.2	VESA
5	800	600	60	37.9	VESA
6	800	600	70	43.8	
7	800	600	72	48.1	VESA
8	800	600	75	46.9	VESA
9	832	624	75	49.7	MAC
10	1024	768	60	48.4	VESA
11	1024	768	70	56.5	VESA
12	1024	768	72	57.7	
13	1024	768	75	60.0	
14	1152	864	75	67.5	VESA
15	1152	870	75	68.9	MAC
16	1280	768	60	47.7	VESA
17	1366	768	60	47.7	
18	1280	960	60	60.0	VESA
19	1280	1024	60	64.0	VESA
20	1280	1024	75	80.0	VESA
21	1600	1200	60	75.0	VESA
22	1680	1050	60	65.3	VESA
23	1920	1080	60	67.5	VESA
24	1920	1200	60	74.038	VESA

## Bilaga B: AV- och HDMI Signalkompatibilitet (Ingångssignaltyper)

Källa	Stödda signaler		Tillgänglig
EXT-1 (SCART)	PAL 50/60		O
	NTSC 60		O
	RGB 50		O
	RGB 60		O
FAV	PAL 50/60		O
	NTSC 60		O
YPbPr	480I	60Hz	O
	480P	60Hz	O
	576I	50Hz	O
	576P	50Hz	O
	720P	50Hz	O
	720P	60Hz	O
	1080I	50Hz	O
	1080I	60Hz	O
	1080P	50Hz	O
	1080P	60Hz	O
HDMI-1	480I	60Hz	O
	480P	60Hz	O
	576I	50Hz	O
	576P	50Hz	O
	720P	50Hz	O
	720P	60Hz	O
	1080I	50Hz	O
	1080I	60Hz	O
	1080P	24Hz	X
	1080P	25Hz	X
	1080P	30HZ	X
	1080P	50HZ	O
	1080P	60HZ	O

(X: Ej tillgänglig, O : Tillgänglig)

**Anm.:** I vissa fall kanske inte en korrekt signal visas på tv:n. Problemet kan komma från en inkonsekvens med standarder från källutrustningen (DVD, satellitbox osv.). Om du upplever detta problem, ta kontakt med din återförsäljare och tillverkaren av den sändande utrustningen.

## Bilaga C: Stödda filformat för USB-läge

Media	Filextension	Format		OBS
		Video	Ljud	(Max. resolution/Bitrate etc.)
Film	.mpg/ .dat/ .vob .mpe	MPEG1	MPEG Layer 1/2/3	
		MPEG2	MPEG2	
	.avi	XviD/ 3ivx	PCM/MP3/ WMA	XviD Version: 1.1.2
		MPEG4	PCM/MP3/ WMA	Stöd för ASP (GMC warping-punkter stöder endast 1)
		MS ISO MPEG4	PCM/MP3/ WMA	Stödjer SP och ASP
Musik	-	-	PCM	Sample Rate: 8K ~ 48KHz
	.mp3	-	MPEG 1/2 Layer 1/ 2/ 3 (MP3)	Sample Rate: 8K ~ 48KHz, Bitrate: 32K~320Kbps
Foto	.jpg .jpeg .bmp .gif	Grund-JPEG		WxH = 14592x12288, Upp till 179 Mega-pixel Stödjer format: 444 / 440/ 422/ 420/ Gråskala
		Progressiv JPEG		Upp till 4 mega-pixel Stödjer format: 444/ 440/ 422/ 420/ Gråskala
Extern tekstning	.srt			Stödjer Textfilformat men inte Bildfilformat
	.smi			
	.sub			
	.psb			
	.ass			

Obs: Nödvändiga bithastigheter för vissa videotyper är högre än USB-gränserna. Av denna anledning kan en del videotyper inte spelas.

**Information om avfallshantering av gammal apparat och batterier**



[Endast Europeiska unionen]  
Dessa symboler indikerar, att utrustning med dessa inte får kastas tillsammans med hushållsavfall. Om du ska kasta produkten eller batterier, gör det i befintliga återvinningsystem.

**Batterierna** *Obs: Märket Pb indikerar, että batterierna innehåller bly.*

**Produkt**

## Specifikationer

<b>TV-SÄNDNING</b>	PAL/SECAM B/G D/K K' I/I' L/L'
<b>MOTTAGNA KANALER</b>	VHF (BAND I/III) UHF (BAND U) HYPERBAND

<b>Digital reception</b>	MHEG-5 APPARAT kompatibel med ISO/IEC 13522-5 UK engine Profile 1	
	Object carousel-stöd kompatibelt med ISO/IEC 135818-6 och UK DTT-profil.	för UK
	Frekvensområde: 474-850 MHz för UK modeller	
	170-862 MHz för EU modeller	
	Sändningsstandard: DVB-T. MPEG-2	
	Demodulation: COFDM med 2K/8K FFT läge.	
	FEC: alla DVB-lägen	
	Bild: MP@ML, PAL, 4:3/16:9	
	Ljud: MPEG I&II 32/44.148 kHz.	

<b>ANTAL FÖRINSTÄLLDA KANALER</b>	200
<b>KANALINDIKATOR</b>	OSD-system
<b>RF ANTENNINGÅNG</b>	75 Ohm (obalanserad)
<b>DRIFTSPÄNNING</b>	230 V AC, 50 Hz.
<b>AUDIO</b>	Tyska+Nicam Stereo
<b>LJUDUTGÅNGSEFFEKT (<math>W_{RMS.}</math>) (10% THD)</b>	2 x 2,5
<b>STRÖMFÖRBRUKNING (W)</b>	50 W (max) < 1 W (viloläge)
<b>PANEL</b>	19" bredbild
<b>MÅTT (mm)</b>	
DxLxH (Med stativ):	118 x 459 x 344
Vikt (kg):	5,75
DxLxH (Med stativ):	63 x 459 x 312
Vikt (kg):	5,50



## Slå på tv: n med användning av 12 volt

1. Anslut cigarettändarens kontaktkabel till cigarettändarens uttag i bilen, eller en kabel med klämmor till bilens batteri, och se till att respektera polariteten.
2. Koppla andra sidan av 12 voltkabeln till dc.12 v uttaget på tv: ns baksida
3. Tryck på "⏻" knappen, P/CH+ eller P/CH- eller en sifferknapp på "⏻" fjärrkontrollen eller tryck på knappen **-P/CH** eller **P/CH+** på TV:n. Din TV slås på.
4. Ställ in en bättre bild genom att byta antenposition eller ny kanal vid behov.

## STÄNG AV TV: N

1. Tryck på "⏻" knappen på fjärrkontrollen eller på "⏻" omkopplaren på TV:n, så att TV:n växlar över till vänteläge ("stand-by").
2. Koppla ifrån kabel- och stickkontakter.

**OBS: 12 V Ingång:** 

