

Innehållsförteckning

| | | | |
|---|------------|---|------------|
| Fjärrkontrollens knappar | 141 | Automatisk sökning | 153 |
| LCD-TV | 142 | Manuell sökning | 154 |
| Väggmontage av TFT-skärmen | 143 | Första gången du installerar | 154 |
| Förberedelse | 144 | Konfigurering | 154 |
| Funktioner | 144 | Favoritläge | 155 |
| Säkerhetsföreskrifter | 144 | Kanallista | 155 |
| Strömkälla | 144 | Språkinställningar | 155 |
| Nätsladd | 144 | Systemspråk | 155 |
| Fukt och vatten | 144 | Språk för ljud | 155 |
| Rengöring | 144 | Språk för undertext | 155 |
| Ventilation | 145 | Åldersinställningar | 155 |
| Värme och lågor | 145 | Barnförbudet | 156 |
| Åskväder | 145 | Menyläs | 156 |
| Reservdelar | 145 | Ange låskod | 156 |
| Service | 145 | Ställa in tid | 156 |
| Avfallshantering | 145 | Uppgradering av mottagare | 156 |
| Koppla ur apparaten | 145 | Timer | 156 |
| Hörlurarnas volym | 145 | TV-inställningar | 157 |
| Installation | 145 | Common Interface | 157 |
| Information för användare inom | | Menyöversikt för analog TV | 159 |
| Europeiska unionen | 145 | Menysystem för analog TV | 160 |
| LCD-skärm | 145 | Menyn Ljud | 160 |
| När apparaten inte används | 145 | Volym | 160 |
| Innan du slår på TV:n | 146 | Balans | 160 |
| Strömanslutning | 146 | Ljudläge | 160 |
| Antennanslutningar | 146 | AVL | 160 |
| Sätta i batterier i fjärrkontrollen | 146 | Effekt | 160 |
| Slå på/av TV:n | 146 | Ljudutjämning | 160 |
| Slå på TV:n | 146 | Spara | 160 |
| Slå av TV:n | 146 | Menyn Bild | 160 |
| Navigera i menysystemet | 147 | Bildläge | 160 |
| De första inställningarna | 147 | Ljusstyrka/Kontrast/Färg/Skärpa/Nyans | 161 |
| Daglig användning | 148 | Färgtemp | 161 |
| Informationsrad | 148 | Rumsbelysning | 161 |
| EPG (Electronic Programme Guide) | 149 | Bildzoom | 161 |
| Visa undertext | 149 | Spara | 161 |
| Text-tv | 150 | Menyn Egenskaper | 161 |
| Menysystemet för IDTV | 150 | Sovtimer | 161 |
| Kanallista | 150 | Språk | 161 |
| Navigera i hela kanallistan | 150 | Barnlås | 161 |
| Radera kanaler i kanallistan | 150 | Menyfärg | 161 |
| Döpa om kanaler | 151 | Favoritläge | 161 |
| Låsa kanaler | 151 | Menyn Installera | 161 |
| Ange favoriter | 151 | Programmering | 161 |
| Så här lägger du till en kanal i en | | Program | 162 |
| Favoritlista | 152 | Band | 162 |
| Så här tar du bort en kanal som | | Kanal | 162 |
| lagts till i en favoritlista | 152 | Standard | 162 |
| Använda den BLÅ knappen när du | | Färgsystem | 162 |
| navigerar i favoritkanalerna | 152 | Sök | 162 |
| Direkthjälp på skärmen | 152 | VCR Läge | 162 |
| Installation | 152 | Avkodare | 162 |
| | | Spara | 162 |
| | | A.P.S. | 162 |

| | |
|--|------------|
| A.P.S. (Automatiskt Programmeringsystem) | |
| Land | 163 |
| Text-tv Region | 163 |
| Programtablå | 163 |
| Namn | 163 |
| Flytta | 163 |
| Ta bort | 164 |
| APS (Auto Programming System) | 164 |
| Favoritläge | 164 |
| Menyn Installera i AV-lägen | 164 |
| Programmering | 164 |
| Färgsystem | 164 |
| PC-läge | 164 |
| Installation | 164 |
| Menysystemet i PC-läge | 164 |
| Menyn Ljud/Menyn Egenskaper | 164 |
| Menyn PC-bild | 164 |
| Menyn Geometri | 164 |
| Horisontal position | 165 |
| Vertikal Position | 165 |
| Klocka | 165 |
| Fas | 165 |
| Autojustering | 165 |
| Övriga funktioner | 165 |
| TV Status | 165 |
| Indikator för ljudavstängning | 165 |
| AV-lägen | 165 |
| Menysystemet i AV-lägen | 165 |
| Meny Ljud/Bild/Egenskaper/Installera .. | 165 |
| Egna inställningar | 165 |
| Text-tv | 165 |
| Anslut extern utrustning | 166 |
| Via scart | 166 |
| Via antenningång | 166 |
| Via AV-ingång | 166 |
| SVHS-anlutning | 166 |
| Ljudlinjeutgångar | 166 |
| Hörlurar | 166 |
| Anslutning till extern utrustning | 167 |
| TV:ns anslutningar | 167 |
| Antennanslutning | 168 |
| Vanliga visningslägen via PC-ingång | 168 |
| Tips | 169 |
| Underhåll av skärmen | 169 |
| Dålig bild | 169 |
| Kvardröjande bild | 169 |
| Ingen bild | 169 |
| Ljud | 169 |
| Fjärrkontroll | 169 |
| Specifikationer | 170 |
| Pin-specifikationer | 171 |

Fjärrkontrollens knappar

- ① Lysdioder för val av läge
- ② Viloläge
- ③ Nästa program
- ④ Double Digit
- ⑤ Nästa program
- ⑥ Sänk volym ned/Höj volym
- ⑦ Meny
- ⑧ Föregående Program
- ⑨ Markörknappar
- ⑩ Text-TV
- ⑪ Info
- ⑫ Bildstorlek/Förstora
- ⑬ Installera
- ⑭ Egenskaper
- ⑮ Bild
- ⑯ Ljud
- ⑰ Ingen funktion / Mix
- ⑱ Index
- ⑲ Mono/Stereo/Dual-II
- ⑳ Bekräfta
- ㉑ TV / DTV
- ㉒ Föregående program
- ㉓ Stäng av ljudet
- ㉔ Extern källa
- ㉕ FJÄRRKONTROLLENS VALAV LÄGE

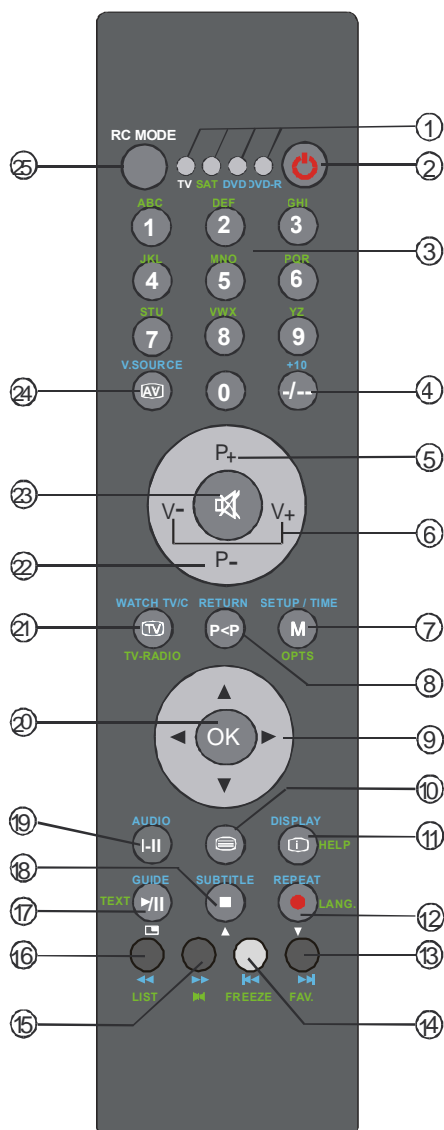

LCD-TV

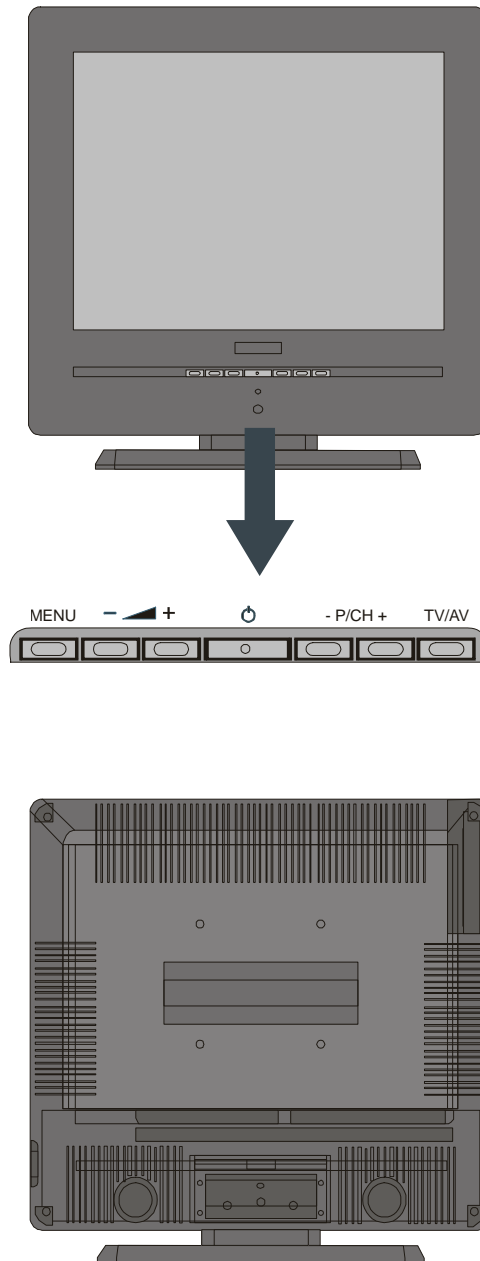

Svenska - 142 -

Väggmontage av TFT-skärmen

1- Vid väggmontage måste fotställningen tas av. Skruva loss de 2 fästskruvarna till fotstödet övre kåpa och fotstödet 4 fästskruvar från TFT-skärmen och ta av fotstödet från TFT-skärmen.

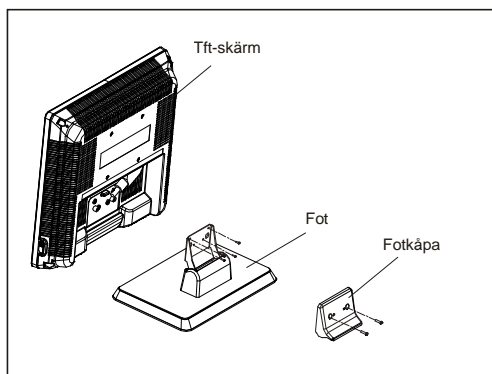

2- Placera de 4 hängena över motsvarande skruvhål på skärmens baksida och skruva fast dem i TFT-skärmen med 4 skruvar (M4 x 10).

3- Bestäm var på väggen TFT-skärm ska hängas upp. Håll fästet horisontellt och markera de 5 skruvhålen med en penna. Borra hål för och montera plastpluggarna och skruva sedan fast väggfästet med 5 skruvar (4,2 x 32).

4- Lyft upp och häng TFT-skärmen så att de fyra upphängningsskruvarna på skärmens baksida passar in i väggfästets nyckelhålsfästen.

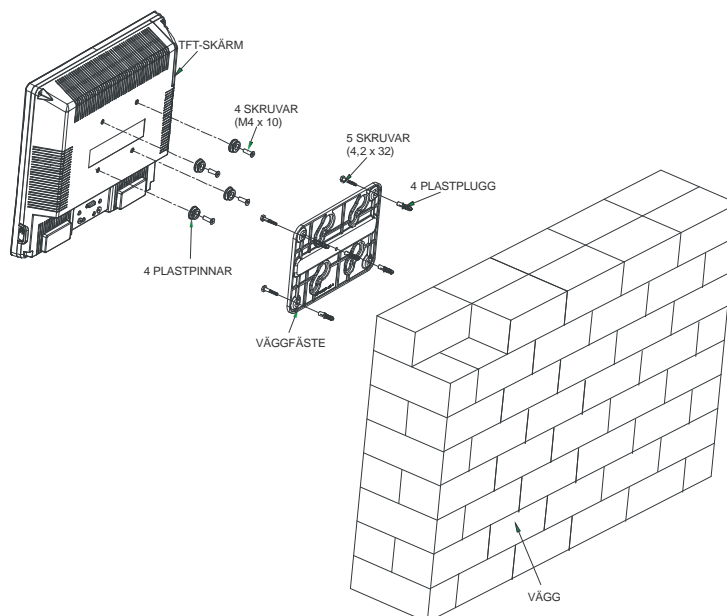

Svenska - 143 -

Förberedelse

Lämna minst 10 cm mellanrum runt apparaten. För att förhindra fel eller säkerhetsrisker bör du inte placera föremål på apparaten.

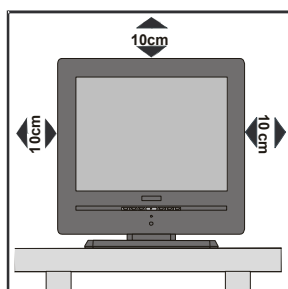

Använd apparaten i fuktiga och/eller milda klimat.

Funktioner

- Fjärrstyrd färg-TV.
- Integrerad digital-TV (DVB-T).
- 100 program från VHF, UHF-band eller kabelkanaler som kan förinställas.
- Kan finjustera kabelkanaler.
- Tack vare menysystemet är det mycket enkelt att kontrollera TV:n.
- Har ett Scart-uttag för anslutning till extern utrustning (video, TV-spel, ljudsystem, osv.)
- AV- och SVHS-anslutningar finns.
- Stereoljudsystem (German+Nicam).
- Fullfunktions text-tv.
- Fastext (7 sidor), topptext.
- Favoritkanal.
- Anslutning för hörlurar.
- A.P.S. (Automatic Programming System).
- Alla program kan namnges.
- Automatisk inställning framåt eller bakåt.
- Sovtimer.
- Barnlås.
- Automatisk ljudavstängning när ingen kanal tas emot.
- NTSC-uppspelning.
- AVL (Automatic Volume Limiting).
- När ingen mottagning sker försätter sig TV: n

automatiskt i viloläge efter 5 minuter.

- PLL (Frekvensökning).
- PC-ingång.
- Plug&Play för Windows 9X, ME, 2000, XP, Vista.
- Ljudlinjeutgångar.

Säkerhetsföreskrifter

Läs följande säkerhetsföreskrifter noggrant för din egen säkerhet.

Strömkälla

TV:n får endast användas vid anslutning till eluttag på 220-240 V AC, 50 Hz. Kontrollera att rätt nätspänning är vald.

Nätsladd

Placera inte apparaten, en möbel, osv. på nätsladden (strömförande), och se till att sladden inte kläms. Håll i nätsladdens kontakt. Dra aldrig ur kontakten genom att slita i sladden och rör aldrig nätsladden med våta händer då detta kan orsaka en kortslutning eller elstöt. Knyt aldrig knutar på sladden eller bind den vid andra sladdar. Nätsladden skall placeras så att ingen trampar på den. En skadad nätsladd kan orsaka brand eller elstöt. När den är skadad och måste bytas bör det utföras av kvalificerad personal.

Fukt och vatten

Använd inte apparaten i våt eller fuktig omgivning (undvik badrum, köksvask eller nära tvättmaskin). Utsätt inte apparaten för regn eller vatten eftersom detta kan vara farligt, och ställ inga föremål fyllda med någon form av vätska, t.ex. blomvaser, ovanpå apparaten. Undvik droppar och stänk.

Om något fast föremål eller vätska skulle falla på TV:n, koppla ur apparaten och få den kontrollerad av kvalificerad personal innan du använder den igen.

Rengöring

Före rengöring skall du koppla ur TV:n från nätuttaget. Använd inga flytande rengöringsmedel eller aerosoler. Använd en mjuk och torr trasa.

Ventilation

Springorna och öppningarna på TV:n är avsedda för ventilation och för att säkerställa en säker användning. För att förhindra överhettning får dessa öppningar inte på något sätt blockeras eller täckas över.

Värme och lågor

Apparaten bör inte placeras i närhet av öppna lågor eller intensiva värmekällor som ett värmeelement. Se till att inga källor med öppna lågor, t.ex. stearinljus, står på TV:n. Batterierna får inte utsättas för extrem värme, t.ex. starkt solljus eller eld.

Åskväder

För att undvika skador under storm, åskväder eller när du är bortrest skall du dra ur strömsladden från vägguttaget

Reservdelar

När reservdelar behövs, kontrollera att serviceteknikern har använt sådana reservdelar som specificeras av tillverkaren eller har samma specifikationer som originaldelarna. Icke auktoriserade utbyten kan orsaka brand, elstötar eller andra faror.

Service

Överlåt alla servicearbeten åt kvalificerad personal. Ta inte bort det bakre höljet själv då detta kan orsaka en elstöt.

Avfallshantering

Anvisningar för avfallshantering:



- Emballaget är återvinningsbart och bör återvinnas. Emballage som plastpåsar skall förvaras oåtkomligt för barn.
- Batterier, även sådana som ej innehåller tungmetaller, skall inte kastas tillsammans med hushållsavfallet. Var god kasta förbrukade batterier på ett miljövänligt sätt. Kontrollera vilka bestämmelser som gäller i ditt område.

- Den fluorescenta lampan med kall katod i LCD-skärmen innehåller en liten mängd kvicksilver. Var god följ anvisningarna och bestämmelserna för sopsortering.

Koppla ur apparaten

Använd nätkontakten när du ska koppla ur TV:n. Se till att den är lättåtkomlig.

Hörlurarnas volym

Hög volym från hörlurar kan orsaka hörselskador.

Installation

Undvik skador genom att montera apparaten säkert och enligt instruktionerna vid väggmontering (om det alternativet finns).

Information för användare inom Europeiska unionen

Denna symbol på apparaten eller emballage betyder att el och elektronisk utrustning ska kasseras avskilt från hushållsavfall efter dess användningstid. Inom EU används olika återvinningssystem. Kontakta de lokala myndigheterna eller återförsäljaren för ytterligare information.

LCD-skärm

LCD-skärmen är en högteknologisk produkt med ca en miljon transistorer med tunn film som ger fina bild detaljer. Ibland kan några inaktiva pixlar uppstå på skärmen med en fast blå, grön eller röd punkt. Observera att detta inte påverkar produktens prestanda.

När apparaten inte används

Lämna inte TV:n i viloläge eller påslagen när du lämnar hemmet.

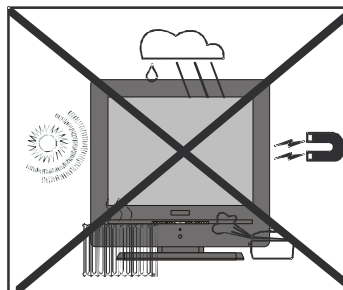

Innan du slår på TV:n

Strömanslutning

VIKTIGT: Apparaten får endast användas vid anslutning till eluttag på 220-240 V AC, 50 Hz.

Antennanslutningar

- Anslut antennen eller kabel-TV-kontakten till uttaget **AERIAL INPUT** på TV:ns baksida och anslut kabeln som kommer från TV:n till utgången som finns på enheterna (VCR, DVB etc.).

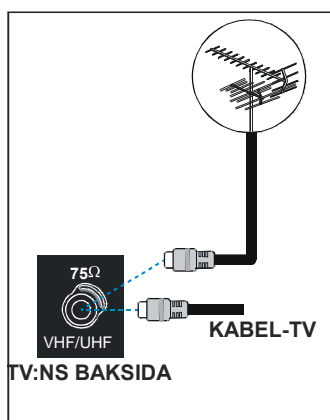

Sätta i batterier i fjärrkontrollen

WARNING: Batterier till fjärrkontrollen följer med. Ett plastskydd används för att förhindra batteriets livstid från att minska. Ta bort plastskyddet innan användning.

- Ta bort batterilocket på fjärrkontrollens baksida genom att försiktigt dra bakåt på den märkta delen.
- Sätt i två **AAA/R03** eller motsvarande batterier. Lägg i batterierna åt rätt håll.
- Sätt tillbaka batterilocket.

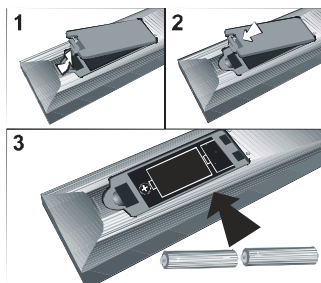

Obs: Ta ur batterierna ur fjärrkontrollen om den inte skall användas under en längre tid. Annars, kan den skadas av eventuellt batteriläckage.

Slå på/av TV:n

Slå på TV:n

- TV:n slås på i två steg.
- Anslut strömsladden till ett uttag med 220-240V AC 50 Hz. Tryck på knappen för viloläge. TV: växlar till viloläge (valfritt).
- För att slå på TV:n från viloläget kan du antingen:
 - Tryck på en sifferknapp på fjärrkontrollen så att ett programnummer väljs eller tryck på knappen **-P/CH** eller **P/CH+** på TV:n. Alternativt kan du trycka på knappen **P +** eller **P -** på fjärrkontrollen, då visas det läget som var när TV:n slogs av. TV:n slås på oavsett val.

Slå av TV:n

- Växla till viloläge genom att trycka på knappen "⏻ (stand-by)" på fjärrkontrollen eller knappen för viloläge på TV:n.
- Om du skall stänga av TV:n helt drar du ur strömsladden från vägguttaget.

Navigera i menysystemet

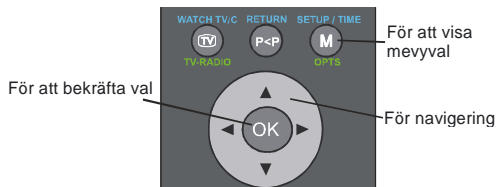

- Tryck på **M** för att visa menyn.
- Tryck på knappen **▲** eller **▼** för att välja en ikon. Tryck på **▶** för fler alternativ.
- Använd knappen **▲** eller **▼** för att markera ett alternativ.
- Använd knappen **◀** eller **▶** för att ändra inställningarna. Tryck på **OK** för att ange som grundinställning.
- Tryck på knappen **M** för att avsluta menyn eller återgå från en undermeny.

Obs: Denna beskrivning gäller navigering i hela menysystemet. För att välja alternativ som beskrivs i efterföljande avsnitt, se avsnittet "Navigera i menysystemet".

De första inställningarna

När TV:n används första gången slås IDTV:n på först. Inga kanaler finns lagrade i minnet eftersom det är första gången IDTV:n används. När TV:n slås på första gången visas meny där du väljer språk. Meddelandet "**Välkommen! Välj språk.**" visas på alla tillgängliga språk på skärmen.

Markera önskat språk med knappen **▲** eller **▼** och tryck sedan på **OK**. I dialogrutan visas "**Ange språk**" bredvid posten "**OK**" för att visa att "**Tryck på knappen SELECT för att ange det markerade språket som standard.**"

Om du trycker på knappen **i** får du mer information om hur du använder menyn. Tryck på knappen **i** igen för att stänga hjälpmenyn. Sedan visas "**Första installationen**" på skärmen. Markera önskat land med knappen **◀** eller **▶** och tryck sedan på **OK**.

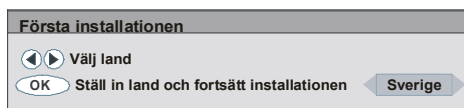

När "**Första installationen**" är gjord visas följande meddelande på skärmen:



- Starta den automatiska sökningen genom att trycka på "**Ja**", eller avbryt genom att trycka på "**Nej**".
- För att välja "**Ja**" eller "**Nej**" markerar du posten med knappen **◀** eller **▶** och trycker på **OK**.

IDTV:n känner automatiskt av UHF-kanalerna 21 till 68, söker digitala markbundna sändningar och visar namnen på de funna kanalerna. Det här kan ta några minuter. Du kan avbryta sökningen när som helst genom att trycka på knappen **M**. Under den automatiska sökningen visas följande på skärmen:

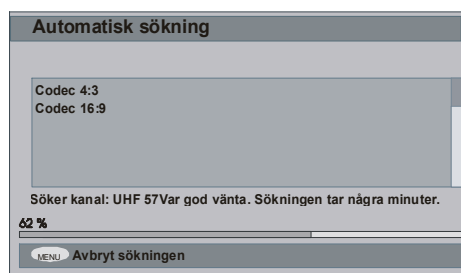

När **Automatisk sökning** är slutförd visas följande fråga på skärmen gällande analog kanalsökning. TV:n växlar till analogt TV-läge.

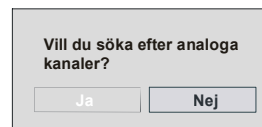

Om du vill söka analoga kanaler väljer du "**Ja**". Följande meny visas vid sökning av analoga kanaler.



Ange **Språk** med knappen ◀ eller ▶. Tryck på knappen ▲ eller ▼ för att markera **Land** och använd ◀ eller ▶ för att ställa in. Sedan trycker du på knappen ▲ eller ▼, markerar **Text. region** och använder ◀ eller ▶ för att ställa in. När du är klar trycker du på **OK** för att gå vidare. Följande visas på skärmen:

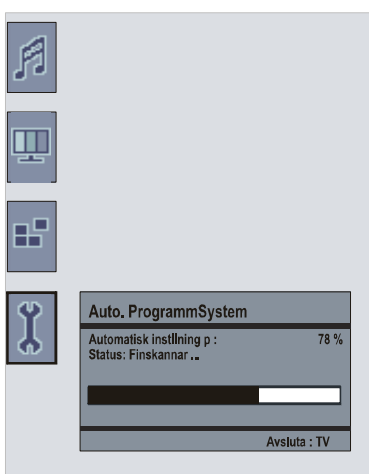

När **initial aps** är klar visas en programlista på skärmen. I programlistan visas programmens nummer och namn.

Du kan ändra programmens plats och/eller namn i programtablån. I avsnittet "Programtablå" finns mer information.

Daglig användning

Om du trycker på knappen **TV** medan du tittar på TV-program växlar TV:n mellan digital markbunden TV-sändning och analog sändning.

Informationsrad

- Om du ändrar kanal med knappen **P +**, **P -** eller sifferknapparna visas en informationsrad längst ner på skärmen. Den visas i cirka tre sekunder.
- Informationsraden visas även om du trycker på knappen **i** medan du tittar på TV. Om du trycker på knappen **i** försvinner informationsraden.

| | | |
|-------------|-----|-------------|
| 4 | RTL | 09:10 |
| CH 48 | | Signal : |
| Nu: NEWS | | 04:35-11:00 |
| Nästa: NEWS | | 11:00-17:55 |

- Informationsraden visar information om den valda kanalen samt vilket program som visas.
- Namnet och numret på kanalen visas tillsammans med en indikator för kanalens signalstyrka.
- Information om aktuellt program och nästa program visas i början och i slutet av programmet.
- Aktuell tidsinformation visas tillsammans med kanalnamnet.

Tips: Alla kanaler sänder inte programinformation. Om det inte finns någon tillgänglig information om namn och tid visas **"Ingen tillgänglig information"** i informationsraden.

Obs: Om den valda kanalen är låst måste du ange en fyrsiffrig kod för att kunna titta. Om så är fallet visas en dialogruta:

Mata in låskoden

EPG (Electronic Programme Guide)

Vissa kanaler sänder information om aktuella och kommande händelser. Observera att den informationen uppdateras automatiskt. Om det inte finns någon sådan information visas endast kanalnamnet samt texten "**Ingen tillgänglig information**" i informationsraden.

- Tryck på knappen **GUIDE** för att visa menyn **EPG**.
- Tryck på knappen **▲** eller **▼** för att navigera bland Kanaler eller Program.
- Tryck på knappen **◀** eller **▶** för att navigera i kanal- och programlistan.
- Om du vill ha hjälp med menyn EPG trycker du på knappen **i**.



- Tryck på samma knapp igen för att stänga fönstret.
- I menyn EPG visas alla kanaler. Den aktuella kanalen är markerad när du öppnar menyn EPG.
- Använd knappen **▲** eller **▼** för att ändra kanal. Du kan använda den **RÖDA** och den **GRÖNA** knappen för att skrolla upp **▲** eller **▼** ner i kanalsidorna. Tryck på **OK** om du vill titta på den markerade kanalen.
- Om du markerar en händelse visas en kort händelsebeskrivning, en utökad händelsebeskrivning samt start- och sluttid för händelsen.
- Om du trycker på **OK** när en kommande händelse är markerad skapas en påminnelse för det markerade programmet. En klocka visas på den markerade kanalens rad, se

bilden med menyn EPG.

Programpåminnelser avger en signal när programmet ska börja och du tittar på en annan kanal. Programpåminnelsen ber dig byta till rätt kanal vid den inställda tiden.



- Tryck på den **BLÅA** knappen för att visa det utökade programschemat.
- Genom att trycka på knappen **i** kan du enkelt visa en detaljerad hjälp. Tryck på knappen **i** igen för att stänga hjälpmenyn.
- Om du trycker på den **BLÅA** knappen visas följande EPG-meny:

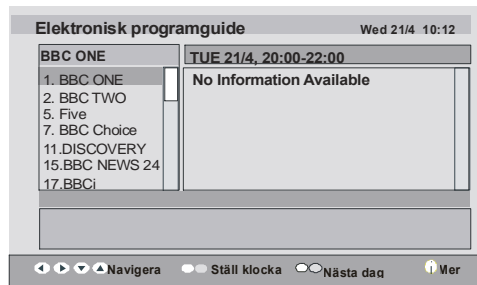

- Tryck på **GUL/BLÅ** knapp för att förflytta den en dag bakåt/framåt i schemat.
- Tryck på **▼** / **▲** för att ändra schematiden.
- Genom att trycka på knappen **i** kan du enkelt visa en detaljerad hjälp. Tryck på knappen **i** igen för att stänga hjälpmenyn.

Visa undertext

I den digitala markbundna sändningen (DVB-T) sänds vissa program med undertextning. Du kan få undertext när du tittar på de här programmen.

- Tryck på den **GRÖNA** knappen för att visa val för undertext. Du kan ställa in undertext som På eller Av. Alternativ för undertextningsspråk finns i avsnittet "Konfigurationsmeny" under "Språkinställningar".

Text-tv

Text-tv och dess funktioner är precis desamma som i det analoga textsystemet. Mer information finns under "**Analog text-tv**".

Menysystemet för IDTV

Menyn IDTV kan endast visas när du tittar på digital markbunden sändning. Tryck på knappen **TV** för att slå på IDTV om TV:n är i analogt läge.

- Tryck på knappen **M** för att visa menyn nedan:

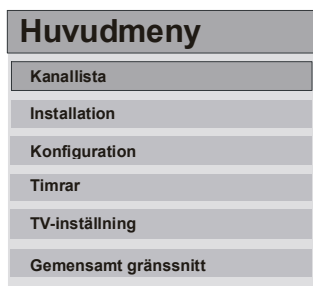

Kanallista

Använd knappen **▲** eller **▼** på fjärrkontrollen i huvudmenyn. Kontrollera att den första posten, Kanallista, är markerat och tryck på knappen **OK** för att visa **Kanallista**.

Följande åtgärder kan utföras i den här menyn:

- Navigera i hela kanallistan
- Radera kanaler
- Döpa om kanaler
- Låsa kanaler
- Ange favoriter
- I Kanallistan hanteras kanalerna.

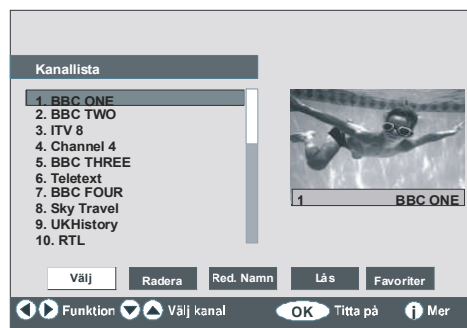

Navigera i hela kanallistan

- Använd **▲** eller **▼** för att välja föregående eller nästa kanal.
- Använd **▲** eller **▼** för att förflytta dig sida upp eller sida ner.
- Om du vill titta på en viss kanal markerar du den med **▲** eller **▼** och trycker på **OK**, medan posten "**Välj**" i menyn **Kanallista** markeras via **◀** eller **▶**.

Radera kanaler i kanallistan

- Tryck på **▲** eller **▼** för att markera den kanal som ska raderas.
- Tryck på **◀** eller **▶** för att markera posten "**Ta bort**" i Kanallista.

Precis som i menyn Kanallista visas "**Ta bort**" bredvid **OK** längst ner på skärmen och talar om att du kan trycka på **OK** för att radera den markerade kanalen i kanallistan:

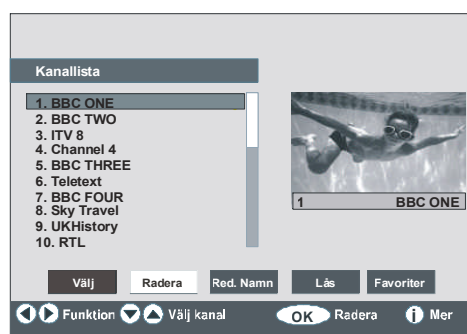

Tryck på **OK** för att radera den markerade kanalen i kanallistan. Meddelandet nedan visas sedan:

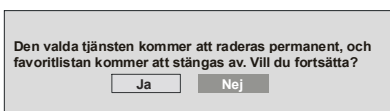

- Tryck på ◀ eller ▶ för att markera önskat alternativ.
- Om du trycker på **OK** när **Ja** är markerat kommer den markerade kanalen att raderas.
- Om du väljer **Nej** avbryts raderingen.

Döpa om kanaler

Om du vill döpa om en kanal måste kanalen markeras genom att trycka på ▲ eller ▼. Markera sedan posten **Redigera namn** med knappen ◀ eller ▶. Tryck på **OK** för att aktivera redigeringsfunktionen. Visningen av meny Kanallista visas nedan:



Tryck på ▲ eller ▼ för att gå till föregående/nästa bokstav. Tryck på eller för att ändra aktuell bokstav, t.ex. bokstaven **b** blir **a** på ▼ och **c** på ▲. Använd sifferknapparna **0...9** för att ersätta den markerade bokstaven med någon av de bokstäver står ovanför knappen, tryck på knappen upprepade gånger för att växla mellan de olika bokstäverna.

Tryck på knappen **M** för att avbryta redigeringen eller på **OK** för att spara det nya namnet.

Låsa kanaler

Kanallåsning innebär att en kanal blir lösenordsskyddad.

För att kunna låsa en kanal måste du känna till lösenordet för **Ålderslås** (det fabriksinställda lösenordet är 0000 och kan endast ändras från **Konfigurationsmenyn**).

Tryck på ▲ eller ▼, markera den kanal som ska låsas och välj alternativet **Lås** med knappen ◀ eller ▶. Tryck sedan på **OK** för att visa lösenordsrutan:

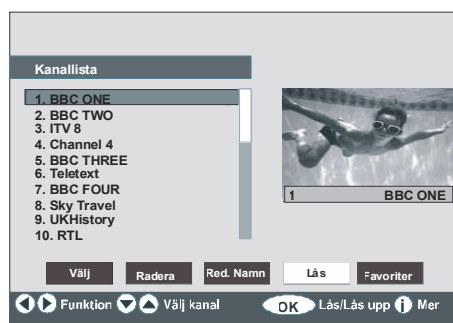

Mata in låskoden

Ange favoriter

Du kan ange flera kanaler som favoritkanaler. Du kan välja att endast navigera bland favoritkanalerna. För att ställa in en favoritkanal markerar du posten **Favoriter** längst ner i meny Kanallista.

För att ställa in en favoritkanal markerar du posten **Favoriter** längst ner i meny Kanallista. Tryck sedan på **OK**. Meny **Redigera favoritlistor** visas på skärmen.

Du kan lägga in dina favoritkanaler som Lista 1, Lista 2, Lista 3, Lista 4 eller Lista 5.

Med de fem olika listorna kan du skapa olika kategorier, t.ex. sport, musik etc. När du aktiverar numret på favoritlistan i undermenyn **Favoritläge** i Konfigurationsmenyn aktiverar du endast de kanaler som finns med i den valda listan.

Så här ser kanallistan ut på skärmen:

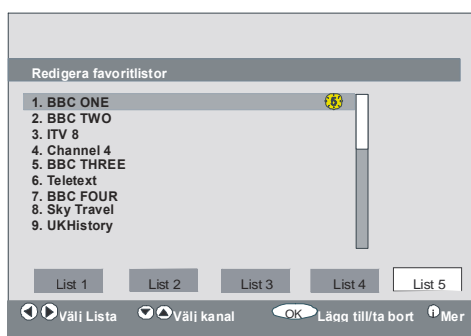

Så här lägger du till en kanal i en Favoritlista

- Använd knappen ▲ / ▼ och markera den kanal du vill lägga till i favoritlistan.
- Välj listnummer med knappen ◀ / ▶.
- Tryck sedan på **OK** för att lägga till den markerade kanalen i den valda listan.
- Vid varje kanal finns en ikon som anger vilken favoritlista kanalen tillhör (se bilden ovan, 1. ikonen visar att BBC ONE finns i **Lista 1**.)

Så här tar du bort en kanal som lagts till i en favoritlista

- Markera den kanal som du vill ta bort från favoritlistan.
- Markera kanalens listnummer och tryck **OK**. Ikonen som visar vilken lista kanalen tillhör försvinner på menyn.

Obs: Samma kanal kan finnas i flera favoritlistor.

- Om du vill aktivera **Favoriter** går du till Konfigurationsmenyn och väljer det listnummer som du vill aktivera i **Favoritläge** genom att använda ◀ eller ▶. Om du vill avbryta Favoriter ställer du in **Favoritläge** som Av.

Använda den BLÅ knappen när du navigerar i favoritkanalerna

Du kan använda den **BLÅ** knappen när du navigerar i favoritkanallistorna. Varje gång du trycker på den **BLÅ** knappen kan du navigera bland de favoritkanaler som ligger överst i varje kanallista, en efter en.

När du har valt en kanallista kan du navigera i favoritlistorna genom att använda knapparna **P +** or **P -**.

Direkthjälp på skärmen

Du kan få hjälp med funktionerna i menyerna genom att trycka på knappen **i**. I menyn **Kanallista** visas följande meddelande på skärmen:

Tryck på VÄLJ-knappen på fjärrkontrollen för att radera den markerade kanalen från listan, MENY för att avbryta

Tips: Tryck på knappen **i** för att få hjälp i IDTV.

Installation

I Installationsmenyn skapar du en **Kanaltabla**. Välj Installation i huvudmenyn med ▲ eller ▼, se nedan.

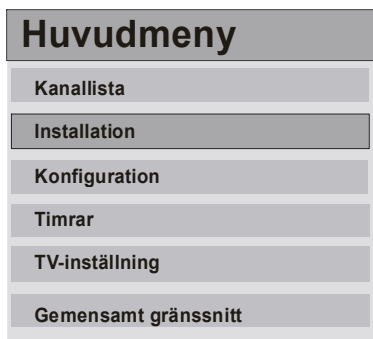

I den här menyn finns följande poster:

- Automatisk sökning
- Manuell sökning
- Första gången du installerar

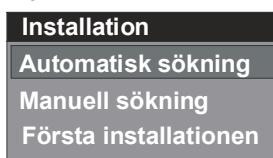

Automatisk sökning

Du startar automatisk sökning genom att trycka på **OK** när **Automatisk sökning** är markerad.

Följande meddelande visas:



Markera "**Ja**" eller "**Nej**" med ◀ eller ▶ och tryck på **OK** för att bekräfta.

Om du väljer "**Ja**" startar den automatiska sökningen.

Om du väljer "**Nej**" avbryts den automatiska sökningen.

När sökningen av digitala kanaler är klar kommer det en fråga om du vill söka analoga kanaler:

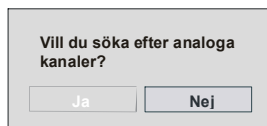

Markera "**Ja**" och tryck på **OK** för att söka analoga kanaler. Följande meny öppnas:



Använd ◀ eller ▶ för att ställa in **Språk**. Tryck på knappen ▲ eller ▼ för att markera **Land** och använd ◀ eller ▶ för att ställa in. Sedan trycker du på knappen ▲ eller ▼, markerar **Txt. region** och använder ◀ eller ▶ för att ställa in. När du är klar trycker du på **OK** för att gå vidare:

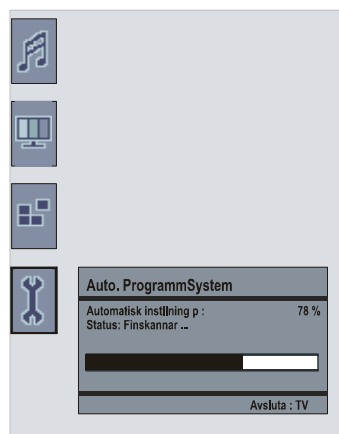

När APS är slutför visas programtablån på skärmen. I programtablån visas programmens nummer och namn.

Du kan ändra programmens plats och/eller namn i **Programtablå**. Mer information finns i avsnittet "Menyn Installera".

De kanaler som hittas lagras och sorteras efter deras kanalnummer. Vissa tjänster kanske inte visas med rätt kanalnummer. Det beror på att visa kanaler inte har någon kanalinformation.

Manuell sökning

I **Manuell sökning** anges multiplex manuellt och endast det multiplex söks. För varje gällande kanalnummer visas signalnivå, signalstyrka och nätverksnamn längst ner på skärmen.

Samma kanal lagras inte två gånger, det gäller både vid manuell och automatisk sökning.

Första gången du installerar

Här kan användaren ange standardinställningar. Mottagaren har redan vissa inställningar som kallas fabriksinställningar.

För att installera fabriksinställningarna markerar du menyposten "**Första gången du installerar**" och trycker på **OK**. Du får då frågan om du vill radera inställningarna eller inte. Om du väljer "**Ja**", genom att trycka på **OK** när "**Ja**" är markerad, kommer den befintliga kanaltablån att raderas.

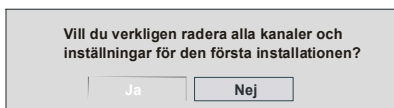

När fabriksinställningarna är laddade försvinner menyn "**Första gången du installerar**".

Menyn för val av språk visas först. Med knappen **▲** eller **▼** väljer du önskat språk och trycker sedan på **OK** för att aktivera det.

När språket är valt får du frågan om du vill göra en automatisk sökning.

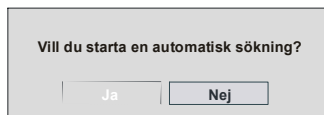

Om du vill göra det markerar du "Ja" med knappen **▲** eller **▼** och trycker på **OK** för att starta. När sökningen av digitala kanaler är klar kommer det en fråga om du vill söka analoga kanaler:

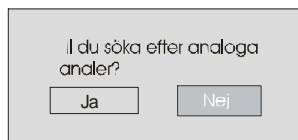

Markera "**Ja**" med knappen **◀** eller **▶** och tryck på **OK** för att söka analoga kanaler. Följande meny öppnas:

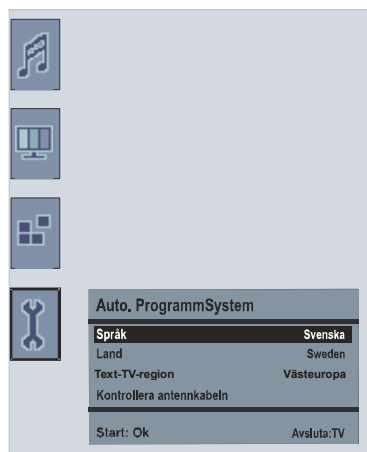

Använd **◀** eller **▶** för att ställa in **Språk**. Tryck på knappen **▲** eller **▼** för att markera **Land** och använd **◀** eller **▶** för att ställa in. Sedan trycker du på knappen **▲** eller **▼**, markerar **Text. region** och använder **◀** eller **▶** för att ställa in. När du är klar trycker du på **OK** för att gå vidare.

Konfigurering

Tryck på knappen **M** för att visa huvudmenyn och på knappen **två gånger** för att markera Konfiguration. Tryck sedan på **OK** för att visa Konfigurationsmenyn. Tryck på **M** för att stänga menyn.

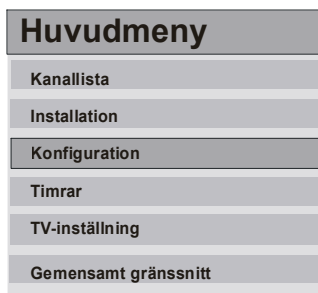

Olika konfigurationsfunktioner visas i en lista samtidigt som aktuell kanal visas på en fjärdedel av skärmbilden. Välj en funktion genom att markera motsvarande menyrad med knappen **▲** eller **▼**. Konfigurationsmenyn ser ut på följande sätt:

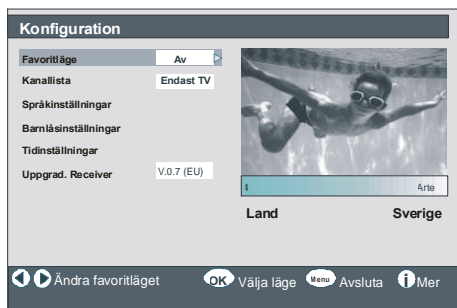

Favoritläge

Med den här funktionen kan du aktivera eller inaktivera listläget med favoritkanaler.

Med knappen eller anger du Favoritläge **Lista 1**, **Lista 2**,..., **Lista 5** eller **Av**.

Välj **“Av”** för att inaktivera listläget med favoritkanaler.

Om **“Favoritläge”** är inställt som På kan du i normalt användarläge navigera, bland kanalerna som har förinställts i den aktuella favoritlistan, med knapparna **P+** och **P-**.

Kanallista

I Konfigurationsmenyn markerar du posten **Kanallista** med eller .

Använd ▲ eller ▼ för att ställa in **Kanallista** som **“Endast TV”** eller **“Endast radio”**.

Den funktionen gör att du kan navigera endast bland den valda kanaltypen.

Om du har angett **“Endast radio”** kan du endast navigera i radiokanalerna i kanallistan. Det gör du med knappen **P+** eller **P-**.

Språkställningar

I Konfigurationsmenyn markerar du posten Språkställningar med ▲ eller ▼. Om du trycker på **OK** visas undermenyn för Språkställningar:

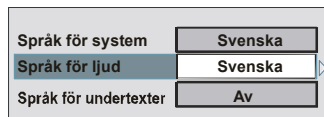

Använd ▲ eller ▼ för att markera den menypost som skall redigeras.

Systemspråk

Systemspråk anger menyspråket som visas på skärmen.

Ange inställningar för systemspråk med ◀ eller ▶.

Språk för ljud

Digital markbunden TV-sändning kan sända i mer än ett språk samtidigt. Med den här funktionen väljer du vilket språk du vill höra när en kanal sänder i mer än ett språk.

Använd ◀ eller ▶ för att bläddra mellan språkalternativen.

Språk för undertext

Digital markbunden TV-sändning kan sända med undertext. Med den här funktionen väljer du önskat språk för undertextning och kan ange om du automatiskt vill att undertexter skall visas om det sänds.

Använd ◀ eller ▶ för att bläddra mellan **“Av”** och språkalternativ.

Åldersinställningar

Vissa kanaler sänder sådant som du inte vill att de yngsta i familjen ska se. Alla kanaler kan **“låsas”** så att det inte går att titta på dem utan att ange en fyrsiffrig PIN-kod. På det här sättet går det att förhindra att yngre tittare ser olämpliga program.

Med den här funktionen kan aktivera och inaktivera låsningen och ändra PIN-kod.

Använd ▲ eller ▼ för att markera Åldersinställningar. Tryck på **OK** för att öppna menyn Åldersinställningar. En ruta visas där du måste ange låskoden:

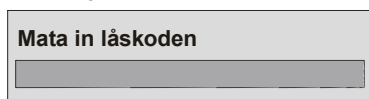

I fabriksinställningen finns endast en kod: **“0000”**. Ange koden. Om fel kod anges visas följande meddelande och TV:n återgår till föregående meny.

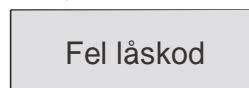

Om rätt kod anges visas menyn Åldersinställningar med följande poster:

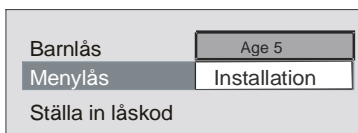

Använd ▲ eller ▼ för att markera den menypost som skall redigeras.

Barnförbjudet

Med ◀ eller ▶ anger du Barnförbjudet.

Menylås

Här du ställa in/återställa låsningen för huvudmenyn eller installationsmenyn. Om menylåset är inaktiverat är det fri åtkomst till menysystemet.

Av: Alla menyer är olåsta.

Huvudmeny: Användare har endast åtkomst till huvudmenyn om de anger rätt kod. Obehöriga användare kan inte lägga till, ta bort, döpa om eller flytta kanaler. De kan heller inte ställa in timer.

Installation: Installationsmenyn är låst vilket innebär att användaren inte kan lägga till kanaler. Ändringar uppdateras när konfigurationsmenyn har stängts.

Ange låskod

I den här menyn kan du även ändra låskod och ange/ändra läget ålderslås.

Ställa in tid

I Konfigurationsmenyn markerar du posten Ställa in tid med ▲ eller ▼. Om du trycker på OK visas undermenyn för Ställa in tid:



Använd ▲ eller ▼ för att markera Ställa in tidzon. Ställ in tidzon med ◀ eller ▶. Du kan välja mellan **AUTO** eller **MANUELL**. Om du väljer AUTO är inte alternativen Aktuell tid och Tidzon tillgängliga. Om du väljer MANUELL som inställning för tidzon kan du ändra Tidzon:

• Välj Tidzon med ▲ eller ▼. Använd eller för att välja tidzon mellan GMT-12 ◀ eller ▶ GMT+12. Aktuell tid längst upp i menylistan ändras efter vald tidzon.

Uppgradering av mottagare

IDTV:n kan uppgraderad via konfigurationsmenyn, som du kommer till via huvudmenyn. Välj Uppgradering av mottagare med ▲ eller ▼.

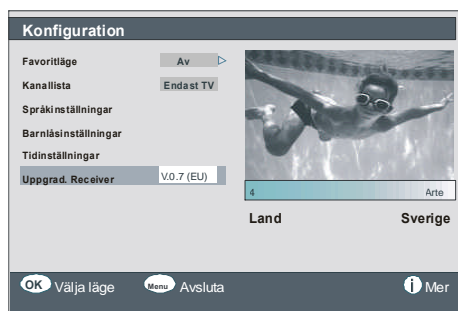

I konfigurationsmenyn markerar du posten **“Uppgradering av mottagare”** med knappen ▲ eller ▼ och trycker sedan på “OK” för att starta uppgraderingsprocessen. Följande meny öppnas:

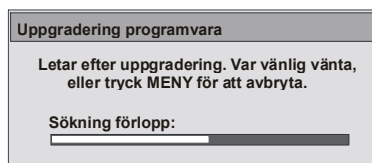

När sökningen är slutförd visas meddelandet **“Sökningen efter uppgraderingar är slutförd. Ingen ny programvara hittades om ingen ny programvara hittades.”**

Timer

Öppna huvudmenyn men knappen **M**. Markera raden **Timer** med knappen ▲ eller ▼ och tryck på **OK** för att öppna menyn Timer.

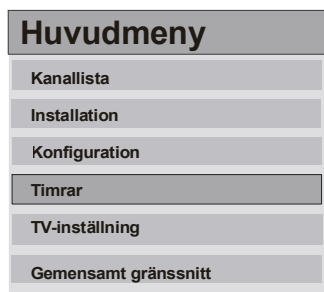

Du kan ange fem olika timerinställningar och var och ett visas under Programtider med händelsenummer, vald kanal, starttid, sluttid, datum och läge (om händelsen är aktiv eller inte).

| Programtider | | | | |
|---------------|-------|-------|------------|---------|
| Nej kanalnamn | Start | Slut | Datum | Läge |
| 1. ITV 1 | 20:00 | 21:00 | 12/05/2005 | Aktiv |
| 2. BBC ONE | 00:00 | 00:00 | 01/01/2005 | Inaktiv |
| 3. BBC ONE | 00:00 | 00:00 | 01/01/2005 | Inaktiv |
| 4. BBC ONE | 00:00 | 00:00 | 01/01/2005 | Inaktiv |
| 5. BBC ONE | 00:00 | 00:00 | 01/01/2005 | Inaktiv |
| 6. BBC ONE | 00:00 | 00:00 | 01/01/2005 | Inaktiv |

10:42
04/07/2005

Flytta/ändra Avsluta Inställning timer Mer

- Om du vill ställa in en händelse markerar du dess lägesknapp med ▲ or ▼ och trycker sedan på **OK** för att visa timerfönstret.

| | |
|--------|------------|
| Typ: | TV |
| Namn: | 3. ITV |
| Start: | 00:00 |
| Slut: | 00:00 |
| Datum: | 03/06/2005 |
| Läge: | En gång |

- Här kan sex inställningar göras: kanaltyp, kanalnamn, starttid, sluttid, datum och frekvens. Gå framåt och bakåt bland inställningarna med ▲ eller ▼.
- Kanaltypen ställer du in med ◀ eller ▶. Då visas endast kanaler som är av den valda typen.
- Kanalnamnet anges med ◀ eller ▶ och visar kanalen som sänder programmet.

- Starttid, sluttid och datum ställs in med sifferknapparna på fjärrkontrollen, i 24-timmarsformat.
- I frekvensläget anges hur ofta mottagaren ska utföra händelsen. Det läget ställs in med ◀ eller ▶ antingen som **En gång**, **Dagligen** eller **Veckovis**.

Tips
Om fel nummer för start och sluttid anges, visas meddelandet "Angiven tid är fel" på meny.

TV-inställningar

Med den här posten visar du TV-funktionerna.

Du öppnar de digitala TV-inställningarna från huvudmenyn. Tryck på knappen **M** för att visa huvudmenyn och använd eller för att markera "**TV-inställningar**". Tryck på **OK** för att visa meny TV-inställningar.

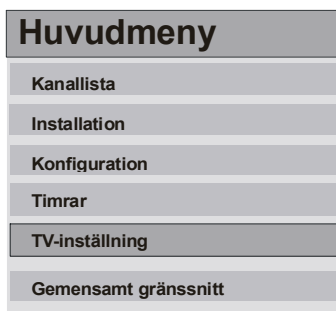

Mer information om varje menypost finns i avsnittet "**Menysystem för analog TV**".

Common Interface

Tryck på knappen **M** för att öppna huvudmenyn och markera raden "**Common Interface**" med knappen ▲ eller ▼, tryck sedan på **OK**.

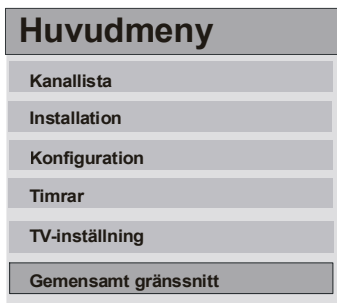

Det krävs ett abonnemang för att kunna titta på betalkanaler.

Du behöver en CAM (Conditional Access Module) och ett kort från betalkanalsföretaget. Installera enligt följande:

- Slå av TV:n och dra ur kontakten från vägguttaget.
- Sätt i CAM och sedan kortet i kortläsaren som sitter locket på TV:ns vänstra sida (sett framifrån).
- CAM måste sättas i på rätt sätt för att det skall fungera. CAM eller TV-uttaget kan förstöras om du använder våld.
- Anslut TV:n till strömkälla, slå på den och vänta en liten stund medan kortet aktiveras.
- Vissa CAM kan kan kräva följande installation. Ställ in CAM via IDTV-menyn, Common Interface. Tryck sedan på **OK**. (Installationsmenyn för CAM visas inte om den inte behövs.)
- Så här visar du kontraktinformation:
- Öppna IDTV, tryck på knappen **M** och markera **Common Interface**. Tryck sedan på **OK**.
- Om det inte finns någon modul visas meddelandet "**Ingen CI-modul har hittats**".
- Mer information finns i manualen som följer med modulen.

OBS: Ta endast i och ur CI-modulen när TV:n är i **VILOLÄGE** eller **AVSTÅNGD**.

Menyöversikt för analog TV

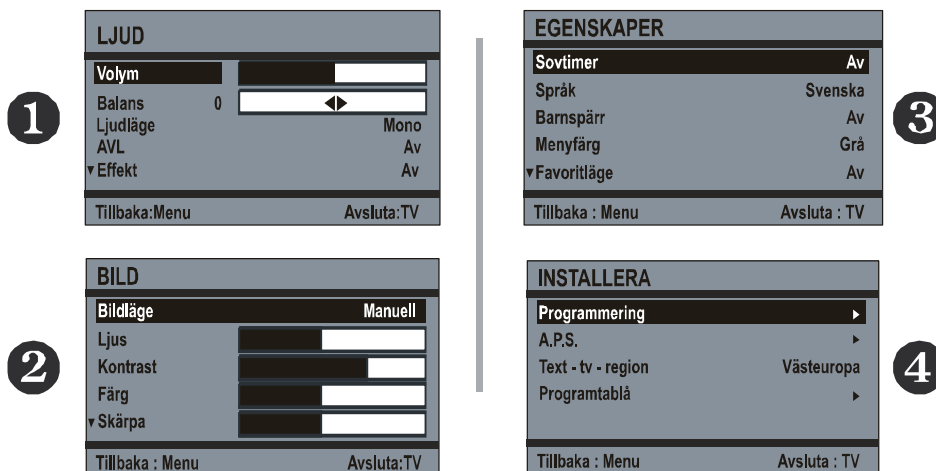

1 LJUDMENY

- Volym
- Balans
- Ljudläge
- AVL
- Effekt
- Ljudutjämnare
- Läge
- Lagra

2 BILDMENY

- Bildläge
- Ljusstyrka
- Kontrast
- Färg
- Skärpa
- Färgtemp
- Rumsbelysning
- Bild-zoom
- Lagra

3 MENYN EGENSKAPER

- Sovtimer
- Språk
- Barnlås
- Menyfärg
- Favoritläge

4 MENYN INSTALLERA

- Programmering
- Program
- Band
- Kanal
- Standard
- Färgsystem
- Sök
- VCR-läge
- Avkodare
- Lagra
- APS
- Autoprogrammeringssystem
- Txt. Region
- Programtablå

Nedan finns en menyöversikt. Mer information om varje post finns under "MENYSYSTEM".

Menysystem för analog TV

Menyn Ljud

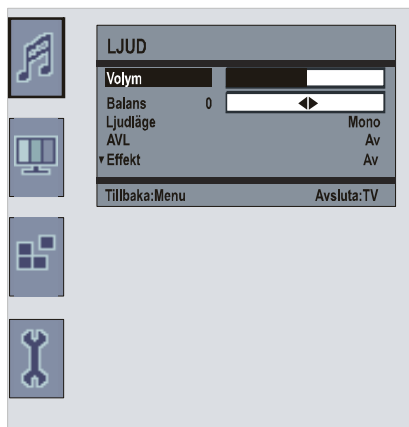

Volym

- Välj **Volym** med knappen ▲ eller ▼.
- Tryck på knappen ◀ / ▶ för att ändra på volymen.

Balans

Med den här inställningen justerar du balansen mellan den vänstra och den högra högtalaren.

- Välj **Balans** med knappen ▲ eller ▼.
- Tryck ◀ / ▶ knappen för att ändra balansnivå. Balansnivån kan ställas in mellan -32 och 32.

Ljudläge

- Välj **Ljudläge** med knappen ▲ eller ▼.
- Du kan välja mellan lägena Mono, Stereo, Dual I eller Dual I I med knappen ◀ / ▶, om den valda kanalen stöder läget.

AVL

Med funktionen AVL (Automatic Volume Limiting) justeras ljudnivån automatiskt till en fast nivå mellan programmen (ibland kan exempelvis volymen på reklamavbrottet vara högre än i programmen).

- Välj **AVL** med knappen ▲ eller ▼.
- Använd knappen ◀ / ▶ för att ställa in AVL som På eller Av.

Effekt

Om du tittar på en sändning i mono kan du aktivera **Effekt** för att få ett mer sterolikt ljud.

Om ljudet sänds i stereo kan du aktivera effekt och få mer rymd i ljudet.

- Välj **Effekt** med knappen ▲ eller ▼.
- Använd knappen ◀ / ▶ för att ställa Effekt som På eller Av.

Ljudutjämning

- Välj **Ljudutjämning** med knappen ▲ eller ▼.
- Tryck på ◀ / ▶ för att ändra inställningarna för Ljudutjämning. I ljudutjämningsmenyn kan lägena ändras till **Rak**, **Tal**, **Musik**, **Egen** eller **Jazz**. Välj önskad frekvens med knappen ▲ / ▼ och öka eller minska frekvensen med knappen ◀ / ▶.

Obs: Inställningarna i ljudutjämningsmenyn kan ändras endast när Ljudläget är inställt på Egen.

Spara

- Välj **Spara** med knappen ▲ eller ▼.
- Tryck på ▶ eller **OK** för att lagra inställningarna. "Lagrad" syns på skärmen.

Menyn Bild

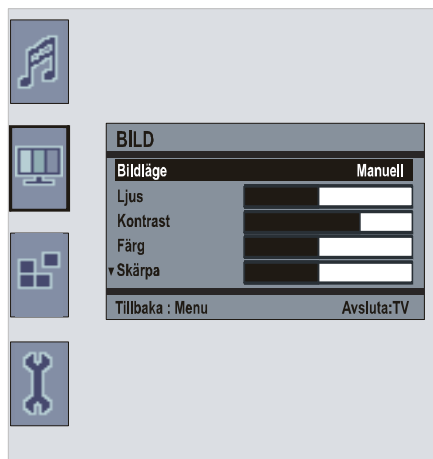

Bildläge

Ange alternativ för **läge** enligt dina önskemål.

- Välj **Bildläge** med knappen ▲ eller ▼.
- Tryck på knappen ◀ / ▶ för att välja ett av alternativen: **Ljus**, **Standard**, **Mjuk** eller **Manuell**.

Ljusstyrka/Kontrast/Färg/Skärpa/Nyans

- Välj önskat alternativ med knappen ▲ eller ▼.
- Tryck på knappen ◀/▶ för att ställa in nivån.

Tips: Nyans (Hue) syns i bildmenyn när TV:n tar emot en NTSC-signal.

Färgtemp

- Välj **Färgtemp** med knappen ▲ eller ▼.
- Tryck på ◀/▶ för att välja något av alternativen: **Kall**, **Normal** och **Varm**.

Rumsbelysning

- Välj **Rumsbelysning** med knappen ▲ eller ▼.
- Med knappen ◀/▶ väljer du något av följande alternativ: **Normal**, **Ljus** eller **Film**.

Bildzoom

- Välj **Bildzoom** med knappen ▲ eller ▼.
- Med knapparna ◀/▶ ändrar du bildzoomen till **Auto**, **4:3** eller **Bred**.

Spara

- Välj **Spara** med knappen ▲ eller ▼.
- Tryck på **OK** för att lagra inställningarna. "Lagrad" syns på skärmen.

Menyn Egenskaper



Sovtimer

- Välj **Sovtimer** med knappen ▲ eller ▼.
- Ställ in sovtimern med knappen ◀/▶.

När **Sovtimer** är aktiverad försätts TV:n automatiskt i viloläge vid den valda tiden.

Språk

- Välj **Språk** med knappen ▲ eller ▼.
- Välj språk med knappen ◀/▶.

Barnlås

- Välj **Barnlås** med knappen ▲ eller ▼.
- Tryck på knappen ◀/▶ för att aktivera eller inaktivera Barnlås. När På har valts kan TV:n endast manövreras via fjärrkontrollen. Alla knappar utom knappen för viloläge är inaktiverade på kontrollpanelen. Om någon av de inaktiverade knapparna trycks in visas "Barnlås På" på skärmen.

Menyfärg

- Välj **Menyfärg** med knappen ▲ eller ▼.
- Med knappen ◀/▶ ändrar du menybakgrunden till **Genomskinlig** eller **Grå**.

Favoritläge

- Välj **Favoritläge** med knappen ▲ eller ▼.
- Med knappen ◀/▶ aktiverar eller inaktiverar du favoritläget (mer information finns i Menyn Kanallista - Favoriter).

Menyn Installera



Programmering

- Välj **Programmering** med knappen ▲ eller ▼.
- När du tryckt på knappen ▶ visas programmeringsmenyn:

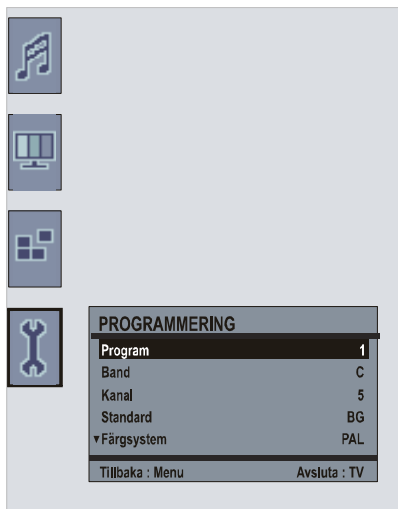

Program

- Välj **Program** med knappen ▲ eller ▼.
- Välj programnummer med knappen ◀ / ▶. Numret kan även matas in med sifferknapparna på fjärrkontrollen. 100 program kan lagras mellan 0 och 99.

Band

- Välj **Band** med knappen ▲ eller ▼.
- Med knappen ◀ / ▶ kan du ändra kanaltyp till **C** eller **S**.

Kanal

- Välj **Kanal** med knappen ▲ eller ▼.
- Använd knappen ◀ / ▶ för att ändra kanalnummer. Numret kan även matas in med sifferknapparna på fjärrkontrollen.

Standard

- Välj **Standard** med knappen ▲ eller ▼.
- Med knappen ◀ / ▶ ändrar du standarden till **B/ G, D/K, I** eller **L/L'**.

Färgsystem

- Välj **Färgsystem** med knappen ▲ eller ▼.
- Med knappen ◀ / ▶ ändrar du färgsystemet till **PAL, SECAM** eller **AUTO**.

Sök

- Välj **Sök** med knappen ▲ eller ▼.
- Starta sökning med knappen ◀ / ▶. Sökningen stoppas när en signal hittas.

Obs: Om du går med knapparna ett steg i taget kommer du 0,25 MHz vid varje tryck. Om du håller in knapparna kommer du framåt automatiskt. Du kan när som helst stoppa sökningen med knappen ▲ eller ▼.

VCR Läge

- Välj **VCR Läge** med knappen ▲ eller ▼.
- Använd ◀ / ▶ för att ställa in **VCR Läge** som På eller Av.

Tips: Du måste ställa in den på "Av" när du tittar på DVD.

Avkodare

Använd det här läget när du ansluter en avkodare till TV:n

- Välj **Avkodare** med knappen ▲ eller ▼.
- Använd ◀ / ▶ för att slå **PÅ** eller **AV**.

Om du anger inställningen för avkodare som **AV** kommer **EXT1** att vara tyst. **EXT1** kommer då inte att vara tillgänglig för visning av video. Om den är **PÅ** kommer **EXT-1** att väljas som videokälla. Vilken avkodare som helst kan anslutas till **EXT1** för att avkoda en videosignal.

Tips: Inställningen för avkodare skall lagras separat för varje program.

Spara

- Välj **Spara** med knappen ▲ eller ▼.
- Tryck på ▶ eller **OK** för att lagra inställningarna. "Lagrad" syns på skärmen.

A.P.S.

- Välj **A.P.S.** med knappen ▲ eller ▼.
- Tryck på knappen ▶ för att öppna menyn A.P.S.:



A.P.S. (Automatiskt Programmeringssystem) Land

Tryck på knappen ◀ / ▶ för att välja land. Om du vill avbryta funktionen A.P.S. trycker du på knappen **TV**. Gå tillbaka med knappen **M**.

När du trycker på **OK** knapp för APS raderas alla lagrade program och följande varning kommer upp på skärmen:

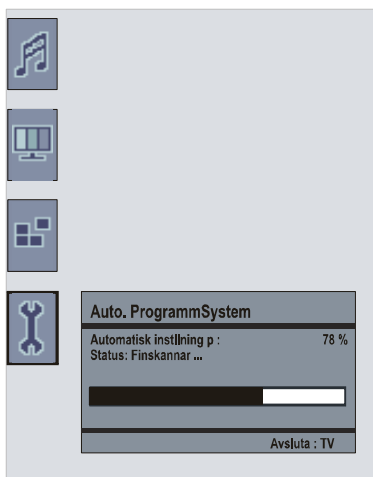

Du kan tryck på knappen **TV** när som helst för att stoppa A.P.S., Kanaltablån visas på skärmen.

Om du väntar tills processen är slut visas programtablån med de program som hittats.

Text-tv Region

- Välj **Text-tv Region** med knappen ▲ eller ▼.
- Använd ◀ / ▶ i **Menyn Installera** för att välja **Text-tv Region**. Dessa fem alternativ finns: **Västeuropa, Östeuropa, Turk/Gre, Cyrillic och Arabic/Hebrew**.

Programtablå

| Programtablå | | P01 | |
|--------------|-------|-----|-------|
| P01 | BBC 1 | P11 | |
| P02 | C 04 | P12 | |
| P03 | | P13 | |
| P04 | | P14 | |
| P05 | | P15 | |
| P06 | | P16 | |
| P07 | | P17 | |
| P08 | | P18 | |
| P09 | | P19 | |
| P10 | | P20 | |

Ta Bort Flytta
 Namn: APS
 Avsluta: TV

Med hjälp av navigeringsknapparna kan markören flyttas i fyra riktningar och du kan nå 20 program på en och samma sida. Genom att bläddra uppåt eller nedåt med hjälp av navigeringsknapparna kan du välja samtliga program i TV-läget (förutom AV-läget). Via markören kan programval göras automatiskt.

Namn

För att ändra namnet på ett program markerar du programmet och trycker på den **GULA** knappen.

Valda namnets första bokstav markeras. Tryck på ▲ eller ▼ för att ändra bokstaven och på ◀ / ▶ för att välja andra bokstäver. Tryck på den **GULA** knappen för att spara namnet.

Flytta

Välj programmet som du vill sätta in med navigeringsknapparna. Tryck på den **GRÖNA** knappen. Flytta det valda programmet med navigeringsknapparna till den plats du valt och tryck på den **GRÖNA** knappen igen.



Ta bort

Tryck på den **RÖDA** knappen för att ta bort ett program. Tryck på den **RÖDA** knappen igen för att radera programmet från programlistan. De efterföljande programmen flyttas upp en rad.

APS (Auto Programming System)

Tryck på den **BLÅA** knappen för att öppna menyn för APS, **Auto Programming System**.

Favoritläge



Du kan ange flera kanaler som favoritkanaler. Du kan välja att endast navigera bland favoritkanalerna. Använd navigeringsknapparna för att välja en kanal som du vill ha som favorit och tryck sedan på  posten. Den valda kanalen visas i programtablån med favoritikonen () bredvid kanalnamnet. Upprepa proceduren om du vill ta bort en favorit. Tryck på **M** för att avsluta.

Menyn Installera i AV-lägen

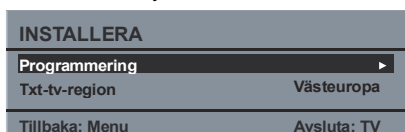
Följande ruta visas på skärmen i installationsmenyn:





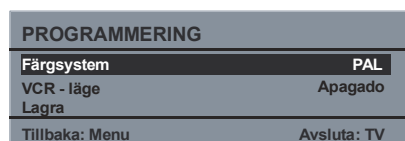

Programmering

- Välj **Programmering** med knappen  eller .
- När du tryckt på  knappen visas programmeringsmenyn:



Färgsystem

- Välj **Färgsystem** med knappen  eller .
- Med knappen  /  ändrar du färgsystemet till **PAL**, **SECAM** eller **AUTO**.

Obs: Övriga inställningar är identiska med de som beskrivs i "Menyn Installera".

PC-läge

Installation



- **PC-In** är avsedd för anslutning av PC till TV:n.
- Ställ in datorns upplösning innan du ansluter den till TV:n. Se tabellen "**PC-in, vanliga visningslägen**".
- Stäng av både datorn och skärmen innan anslutningar utförs.
- Använd 15-pin skärmsladd för att ansluta till LCD TV:n. Anslut PC-kabeln mellan **PC INPUT** på TV:n och PC-utgången på datorn.
- Aktivera ljud genom att ansluta datorns ljudutgång till **EXT2 AUDIO IN** med en ljudkabel.
- När det är gjort trycker du på knappen **AV** på fjärrkontrollen för att växla till källan **PC**.

Menysystemet i PC-läge

Menyn Ljud/Menyn Egenskaper



Posterna i dessa menyer beskrivs i **Menyn Ljud/ Menyn Egenskaper** under "**Menysystem**".

Menyn PC-bild

Välj den andra ikonen med knappen  eller . PC Bildmenyn kommer fram på skärmen.

Ljusstyrka, **Kontrast** och **Färgtemperatur**justeringarna i den här menyn är identiska med de som är beskrivna i menyn TV-bild under "**Menysystem**".

Menyn Geometri

Välj den fjärde ikonen med knappen  eller . Menyn Geometri visas på skärmen.



Horisontal position

Detta val flyttar bilden horisontellt antingen till höger eller vänster på skärmen.

- Välj H med knappen ▲ eller ▼.
- Justera värdena med knappen ◀/▶.

Vertikal Position

Detta val flyttar bilden vertikalt upp eller ner på skärmen.

- Välj V med knappen ▲ eller ▼.
- Justera värdena med knappen ◀/▶.

Klocka

Klocka korrigerar störningar då vertikala band i dot-intensiva presentationer som kalkylprogram eller paragrafer eller i text med mindre font.

- Justera värdena med knappen ◀/▶.

Fas

Beroende på upplösningen och scanfrekvensen på TV:n kan bilden i skärmen vara otydlig eller ha brusreducering. I dessa fall kan denna funktion användas för att göra bilden klarare med försöks- och felmetoden.

- Justera värdena med knappen ◀/▶.

Autojustering

Om du ändrar bilden horisontellt eller vertikalt till fel position kan du återställa bilden automatiskt med denna funktion.

- Välj **Autojustering** med ▲ eller ▼.
- Tryck på ▶ eller **OK**.

Varning: *Auto position inställning rekommenderas att utföras på fullskärmsbild.*

Övriga funktioner

TV Status

Programnummer, **Programnamn**, **Ljudindikator** och **Zoom-läge** visas på skärmen när ett nytt program anges.

Indikator för ljudavstängning

Den syns uppe i skärmen när aktiverad.



För att ångra ljudavstängning finns två alternativ, det första är att trycka på knappen  och det andra att öka/minska volymen.

AV-lägen

Genom att trycka på knappen **AV** kan du växla mellan TV och AV-lägena (förutom i Text-tv-läge). Genom att trycka upprepade gånger på denna knapp växlar TV:n mellan följande AV-lägen: **TV**, **EXT1**, **EXT2**, **SVHS**, **PC** och **DTV**. Tryck på  eller **M** för att ta bort visning av källa.



Om du vill lämna AV-läget trycker du på **TV** eller **P +, P-**.

Menysystemet i AV-lägen

Meny Ljud/Bild/Egenskaper/Installera

Posterna i dessa menyer beskrivs i **Ljud, Bild, Egenskaper och Installera** under "Menysystem".

Egna inställningar

Om du trycker på knappen **PP** kan du hämta tidigare inställningar som du lagrat.

Text-tv

(Den här informationen gäller endast om TV:n är utrustad med TEXT-TV).

Text-tv visar information som nyheter, sport och väder på TV:n. Om signalen inte är tillräckligt stark kan fel uppstå i texten i text-tv-läget.

Funktionsknapparna för text-tv är listade nedan:

 **Text-tv på/av**

Aktiverar text-tv-läget.

Tryck igen för att avsluta text-tv-läget.

◻ **Index**

Visar text-tv:s indexsida.

◻ **Mix**

Lägger text-tv-texten över programmet.

◻ **Expandera**

Tryck en gång för att förstora den övre halvan av sidan och tryck igen för att förstora den nedre halvan av sidan. Tryck en tredje gång för att återgå till normal storlek.

Väljer en sida.

Obs: De flesta TV-stationer har 100 som indexsida.

Färgade knappar

(RÖD / GRÖN / GUL / BLÅ)

Den här TV:n stöder både **FASTTEXT** och **TOP text**. Det innebär att sidorna är indelade i grupper och ämnen.

Med **FASTTEXT** blir en avsnitt på en text-tv-sida färgkodad och kan väljas med de färgade knapparna. Tryck på den färgknapp som motsvarar avsnittet.

Den färgade skriften visas och du ser vilka färgade knappar du ska använda när **TOP text** finns. Använd **P -** och **P +** för att gå till föregående respektive nästa sida.

Anslut extern utrustning

Via scart

TV:n har en **SCART**-ingång. Om du vill ansluta externa apparater till din TV (t.ex. video, dekamer, osv.) som har **SCART**-kontakter, använd **SCART**-ingångarna. **SCART**-ingången tar emot och skickar signaler till externa enheter.

*Anslut **SCART**-kabeln mellan **SCART**-ingången på TV:n och **SCART**-utgången på den externa enheten.*

Obs: När en extern enhet ansluts via **SCART** växlar TV:n automatiskt till AV-läge.

Via antenningång

Om den enhet du vill ansluta inte har en **SCART**-utgång skall du ansluta den via TV:ns **AERIAL INPUT**.

Om enheten är ansluten via AERIAL INPUT är det rekommenderat att använda Program 0.

*Du får bättre bildkvalitet om du ansluter en **SCART**-kabel till **SCART**-kontakterna.*

Via AV-ingång

Videoingången används för att ta emot videosignaler från externa enheter. När du skall göra en videoanslutning ansluter du videokabeln mellan **VIDEO IN** på TV:n och **VIDEO OUT** på enheten.

Sedan använder du **AUDIO INPUTS** för att ansluta ljudsignaler från externa enheter. Anslut ljudkabeln mellan **AUDIO INPUTS** på TV:n och **AUDIO OUTPUT** på enheten.

När anslutningen är klar använder du knappen **AV** på fjärrkontrollen för att växla till **EXT2**.

SVHS-anslutning

S-VHS-ingången används för att ansluta en **SVHS**-signal (t.ex. från en videokamera eller video).

När du använder **SVHS**-ingången ansluter du videokabeln mellan **SVHS** på TV:n och S-Video-utgången på enheten. Anslut ljudkabeln mellan **AUDIO INPUTS** på TV:n och ljudutgångarna på enheten.

När anslutningen är klar använder du knappen **AV** på fjärrkontrollen för att växla till **SVHS**.

Ljudlinjeutgångar

AUDIO LINE OUTS skickar ljudsignaler till en extern enhet, t.ex. en fristående ljudanläggning.

Anslut externa högtalare, eller liknande utrustning, till TV:n med en ljudkabel till TV:ns **AUDIO LINE OUTS**.

Hörlurar

HEADPHONE-uttaget används för att ansluta externa hörlurar.

*Anslut till **HEADPHONE** när du vill lyssna på TV-ljudet via hörlurar.*

Obs: Om du vill ansluta fler enheter till TV: n, kontakta din återförsäljare.

Anslutning till extern utrustning

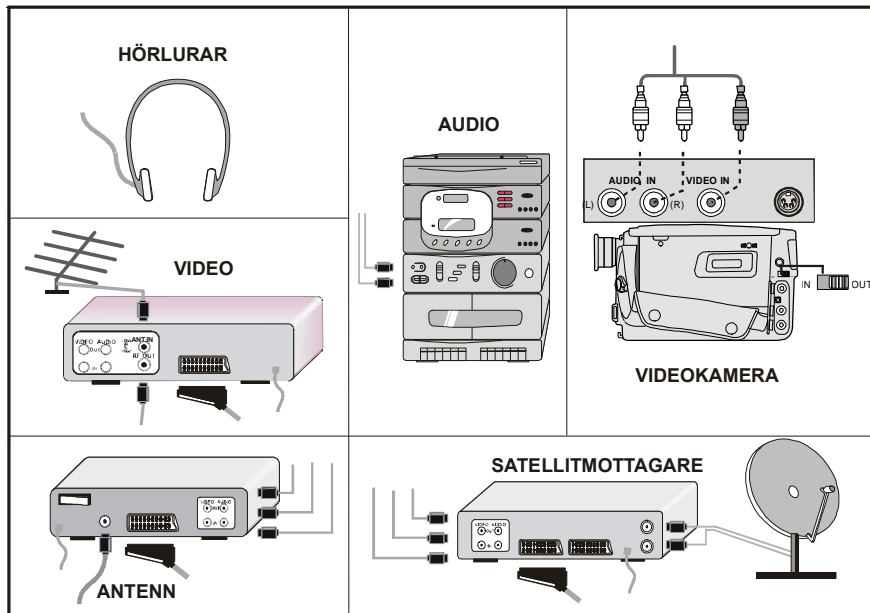

TV:ns anslutningar

- Ⓐ PC ingång
- Ⓑ VIDEO INPUT
- Ⓒ AUDIO INPUT (L, R)
- Ⓓ SVHS
- Ⓔ SCART
- Ⓕ ANTENN
- Ⓖ LJUDLINJEUTGÅNGAR
- Ⓗ HÖRLURAR
- Ⓘ CI-läsare

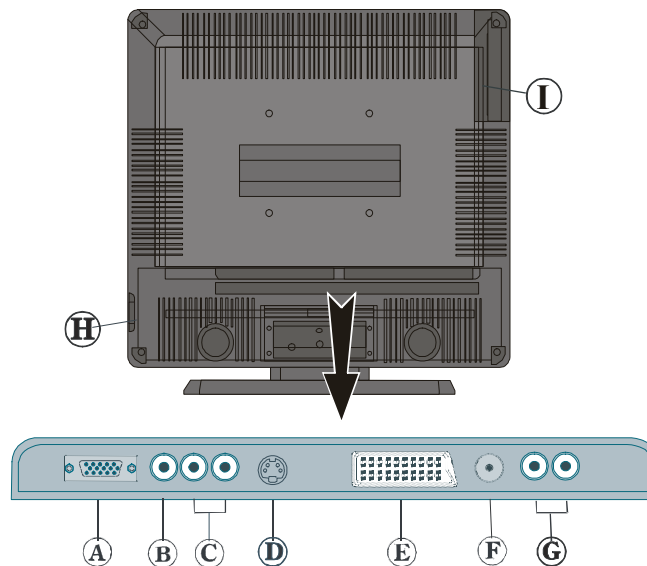

Svenska - 167 -

Antennanslutning

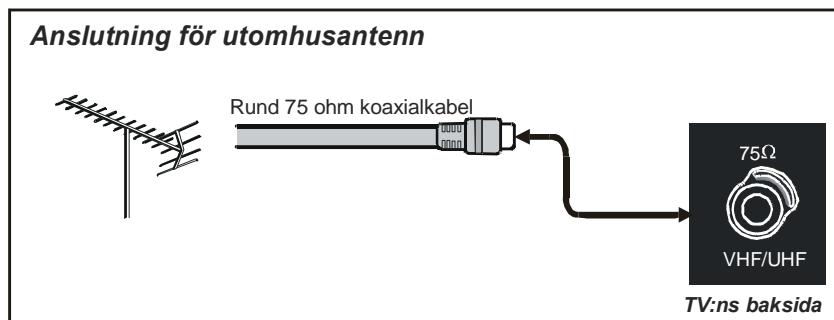

Vanliga visningslägen via PC-ingång

Skärmen har en maximal upplösning på 1024 x 768, frekvensintervall 56-72 Hz. Följande tabell visar några vanliga visningslägen för video.

| Läge | Upplösning | | Frekvens (Hz) | |
|------|-------------|----------|---------------|----------|
| | Horisontell | Vertikal | | |
| 1 | 640 | 480 | 60 | IBM, VGA |
| 2 | 640 | 480 | 72 | VESA |
| 3 | 800 | 600 | 56 | VESA |
| 4 | 800 | 600 | 60 | VESA |
| 5 | 800 | 600 | 72 | VESA |
| 6 | 1024 | 768 | 60 | VESA |
| 7 | 1024 | 768 | 70 | VESA |

Tips

Underhåll av skärmen

Rengör skärmen med en lätt fuktad, mjuk duk. Använd inga slip- eller lösningsmedel, då dessa kan skada TV-skärmens ytskikt.

Dålig bild

Har du valt rätt TV system? Är TV:n eller antennkabeln sträckt för nära icke jordad audio-utrustning eller neonrör, osv.?

Höga byggnader och berg orsakar fantombilder eller dubbelbild. Ibland kan kvaliteten förbättras genom att antennen riktas om.

Är bilden dålig eller text-tv-mottagningen oläslig? Kontrollera att rätt frekvens är inlagd.

Bildkvaliteten kan försämrans om flera externa enheter samtidigt är kopplade till TV:n. Prova att koppla ur en av enheterna.

Kvardröjande bild

Observera dubbelbilder kan förekomma. Det försvinner efter en liten stund. Stäng av TV:n en stund.

Undvik detta genom att inte lämna en stillbild på för länge.

Ingen bild

Är antennkabeln rätt inkopplad? Sitter kontakterna ordentligt i antennuttaget? Är antennkabeln skadad? Används rätt pluggar för att koppla samman antennkabeln? Om du är osäker, rådgör med din återförsäljare.

Ingen bild betyder att TV:n inte tar emot några signaler. Har du valt rätt knapp på fjärrkontrollen? Försök igen.

Ljud

Inget ljud hörs. Har du möjligen råkat avbryta ljudet genom att trycka på  knappen?

Ljudet kommer endast från en av högtalarna. Är balansen inställd på en extremitet? Se Ljudmenyn

Fjärrkontroll

TV:n reagerar inte längre på fjärrkontrollens kommandon. Kanske är batterierna slut. Om så är fallet kan knapparna på frontpanelen fortfarande användas.

Specifikationer

TV SÄNDNING

PAL/SECAM B/G D/K K' I/I' L/L'

MOTTAGNA KANALER

VHF (BAND I/III)

UHF (BAND U)

HYPERBAND

KABEL TV (S1-S20/ S21-S41)

ANTAL FÖRINSTÄLLDA KANALER

100

KANALINDIKATOR

OSD

RF ANTENNINGÅNG

75 ohm (obalanserad)

DRIFTSPÄNNING

220-240 V AC, 50 Hz.

AUDIO

German + Nicam Stereo

LJUDUTGÅNGSEFFEKT (W_{RMS}) (%10 THD)

2 x 2

STRÖMFÖRBRUKNING (W)

45 W

0,9 W (viloläge)

PANEL

4:3 skärm, 15" bildstorlek

MÅTT (mm)

| MÅTT (mm) | | | | |
|-----------|-----|-----|-----------|----------|
| D | L | H | Vikt (kg) | |
| 145 | 381 | 385 | 3,4 | Med fot |
| 75 | 381 | 356 | 3,0 | Utan fot |

Pin-specifikationer

Insignal

PC RGB-uttgång (D-sub 15-pinanslutare)

| Stift | Ingångssignal |
|-------|--------------------------------|
| 1 | R |
| 2 | G eller synk på grön |
| 3 | B |
| 4 | Ingen anslutning |
| 5 | Ingen anslutning |
| 6 | R.GND |
| 7 | G.GND |
| 8 | B.GND |
| 9 | Ingen anslutning |
| 10 | GND |
| 11 | Ingen anslutning |
| 12 | [SDA] |
| 13 | H. synk eller H/V kompositsynk |
| 14 | V.synk. [V.CLK] |
| 15 | [SCL] |

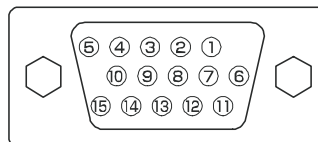

- När olika insignaler används simultant via en grafisk tavla prioriterar enheten automatiskt signalerna i följande ordning:

| Synksignaltyp | Prioritet |
|------------------|-----------|
| H/V separat synk | 1 |
| H/V kompositsynk | 2 |
| synk.på Grön * | 3 |

- Även om rekommenderade signaler används kan det uppstå situationer när visningen inte är rätt. I de fallen skall du använda H/V separat synk, H/V komposit synk.

Specifikationer för S-ingång anslutarpin

| Stift | Ingångssignal |
|-------|---------------|
| 1 | Y |
| 2 | Y-GND |
| 3 | C |
| 4 | C-GND |
| RAM | GND |

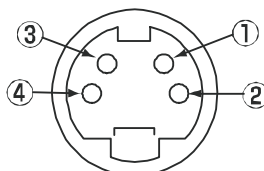

Specifikationer för SCART anslutarpin

| Stift | Ingångssignal | Stift | Ingångssignal |
|-------|---------------------------|-------|-------------------------------------|
| 1 | AUDIO UT (HÖGER) | 12 | Ej använd |
| 2 | AUDIO IN (HÖGER) | 13 | RGB-R GND |
| 3 | AUDIO UT (VÄNSTER/MONO) | 14 | GND |
| 4 | AUDIO GND | 15 | RGB-R / S.VHS CHROMINANCE IN |
| 5 | RGB-B GND | 16 | TOM SIGNAL |
| 6 | AUDIO IN (VÄNSTER/MONO) | 17 | KOMPOSIT VIDEO GND |
| 7 | RGB-B IN | 18 | TOM SIGNAL GND |
| 8 | AUDIO / RGB-REGLAGE/ 16:9 | 19 | KOMPOSIT VIDEO UT |
| 9 | RGB-G GND | 20 | KOMPOSIT VIDEO / S.VHS BELYSNING IN |
| 10 | Ej använd | 21 | GND / KÅPA (CHASSI) |
| 11 | RGB-G IN | | |

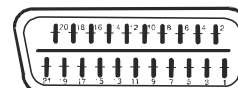

Svenska - 171 -

